



A registered trademark of SNA Europe Group

























# Каталог



# СОДЕРЖАНИЕ



	ВАНСО.....	V
	Ленточные пилы и металлорежущий инструмент.....	2
	Напильники и бор-фрезы.....	60
	Ключи гаечные.....	134
	Торцевые головки и принадлежности.....	196
	Динамометрический инструмент.....	308
	Ударные головки и биты.....	332
	Отвертки.....	422
	Плоскогубцы и кусачки.....	528
	Инструмент для работы с трубами.....	602
	Пневматический инструмент.....	622
	Специальный автомобильный инструмент.....	656
	Гидравлический инструмент.....	710
	Свет.....	724
	Диагностические инструменты.....	732
	Инструмент для демонтажных работ.....	740
	Хранение инструмента.....	764
	Средства индивидуальной защиты.....	848
	Изолированный инструмент.....	854
	Инструмент для электроники и точной механики.....	898
	Измерительный инструмент.....	930
	Инструмент для отделки помещений.....	948
	Ручные пилы.....	972
	Стамески.....	1016
	Ножи и ножницы.....	1028
	Сверла.....	1050
	Зажимные устройства.....	1064
	Ударный инструмент.....	1078
	Черенковый и садовый инструмент.....	1110
	Садовый инструмент.....	1120
	Инструмент для точных работ Lindström.....	1178
	Алфавитно-цифровой указатель.....	1226





# Bahco приветствует Вас!

**«... [компания] предлагает  
исключительные инструменты,  
предназначенные для  
использования профессионалами в  
различных областях: промышленной,  
строительной, автомобильной и  
садовом секторе...»**

SNA Europe является ведущим европейским производителем ручного инструмента. Мы сами проектируем, и создаем инструмент, предназначенный для требовательных профессионалов. Вот уже более 150 лет мы производим самые современные инструменты в мире, и продаем их через своих дистрибьюторов, с которыми строим долгосрочные партнерские отношения.

Большинство антропологов считает, что ручной инструмент появился от того, что люди становились умнее. И чем умнее становится человек, тем активнее и эффективнее он использует инструмент. И это одна из многих причин, почему мы в SNA Europe гордимся, разрабатывая, совершенствуя и производя инструмент.

Мы начали производство инструмента около двух веков назад. Многие из инструментов, которые мы производим сегодня, очень похожи на своих далеких предков, и вместе с тем, сильно отличаются от них. Схожесть обусловлена тем, что человеческая рука практически не изменилась вовсе, однако, совершенствующие производственные процессы изменили многое!

Дизайн наших инструментов также претерпел значительные изменения, поскольку мы всегда стремились сделать его удобным, производительным и эргономичным.

Наши дистрибьюторы готовы предложить профессиональный инструмент для промышленности, строительства, автомобильной индустрии и садоводства, а также для самых требовательных частных пользователей. Большинство инструментов Bahco производится на заводах по всей Европе – от Скандинавии до Иберии и от Великобритании до России.

Наша цель – чтобы люди по всему миру воспринимали нас как компанию-производителя высококачественного профессионального инструмента, безопасного для здоровья людей и обладающего высокой производительностью. Такова наша цель на сегодняшний день и будущее.

**Jean-Pierre Levrey**

Президент SNA Europe Group

**SNA Europe**



# Крючок и рыба

## «Почему все инструменты Bahco несут символ крючок и рыба?»

Этот вопрос задавали нам много раз, и мы с радостью расскажем нашу историю! В 1862 году, когда Горан Фредерик Ёранссон создал свой сталелитейный завод, европейская сталелитейная промышленность находилась в упадке и цены на необработанную сталь, и заготовки из нее были довольно низкими. Цена на обработанную сталь была гораздо выше, что создавало определенный интерес производителей в ее обработке.

В 1876 году производственные мощности завода были переориентированы на производство так называемой фрезерованной стали. Продажи быстро росли и проволокой изготовленной из такой стали, заинтересовались даже производители рыболовных крючков. Рыболовные крючки должны быть твердым и крепким, но абсолютно не ломким. В то время производство металла с параметрами «жесткий, но не ломкий» было сложной задачей для металлургов, но Бессемеровская сталь сталелитейного завода Горана Ёранссона полностью отвечала этим требованиям.

В 1886 году, когда началось производство пил, и встал вопрос о логотипе для инструмента, обладающего исключительными свойствами и качеством, выбор был очевиден – естественно крючок и рыба! Увидев это клеймо на инструменте, люди бы поняли, что сталь, используемая для рыболовных крючков, отлично подходит для пил и иного режущего инструмента. Это было большим преимуществом перед логотипами того времени – он не включал в себя сложные буквы, цифры и легко распознавался! Уже в середине 90-х годов позапрошлого века, лесорубы в северных лесах просили пилы «с маленькой рыбкой», аналогичные случаи происходит и поныне, в странах с низким уровнем грамотности. Наш логотип является одним из старейших в мире, и «крючок и рыба» по прежнему чеканится на всех инструментах и является гарантией высокого качества, эффективности и производительности!



# Сегменты

В 1886 году были изготовлены первые пилы, несшие на себе логотип Bahco, которые были исключительно прочными и долговечными, удовлетворяя потребности большинства профессиональных пользователей.

Сегодня Bahco - лидер мирового рынка, выпускающий такие инструменты, как различные ножовки, гаечные ключи, торцевые головки, отвертки, разводные ключи, плоскогубцы, напильники, ленточные пилы, молотки, стамески, кольцевые, лучковые пилы и полотна к ним.

Дух изобретательства и постоянного улучшения качества, который с самого начала определял место инструментов Bahco на рынке, присущ марке, и по сей день. Для нашего инструмента быть просто хорошим недостаточно. Он должен быть лучшим «в своем классе» по параметрам эффективности, удобства использования, качества, дизайна и эргономики.

На протяжении десятилетий мы разрабатывали специализированный инструмент для различных сфер использования, производство которого базируется на принципе того, что любая работа должна быть качественно выполнена наиболее быстрым и удобным способом. Вот почему профессионалы во всем мире выбирают бренд с «крючком и рыбой». Это наш вклад в профессиональную гордость и компетентность!

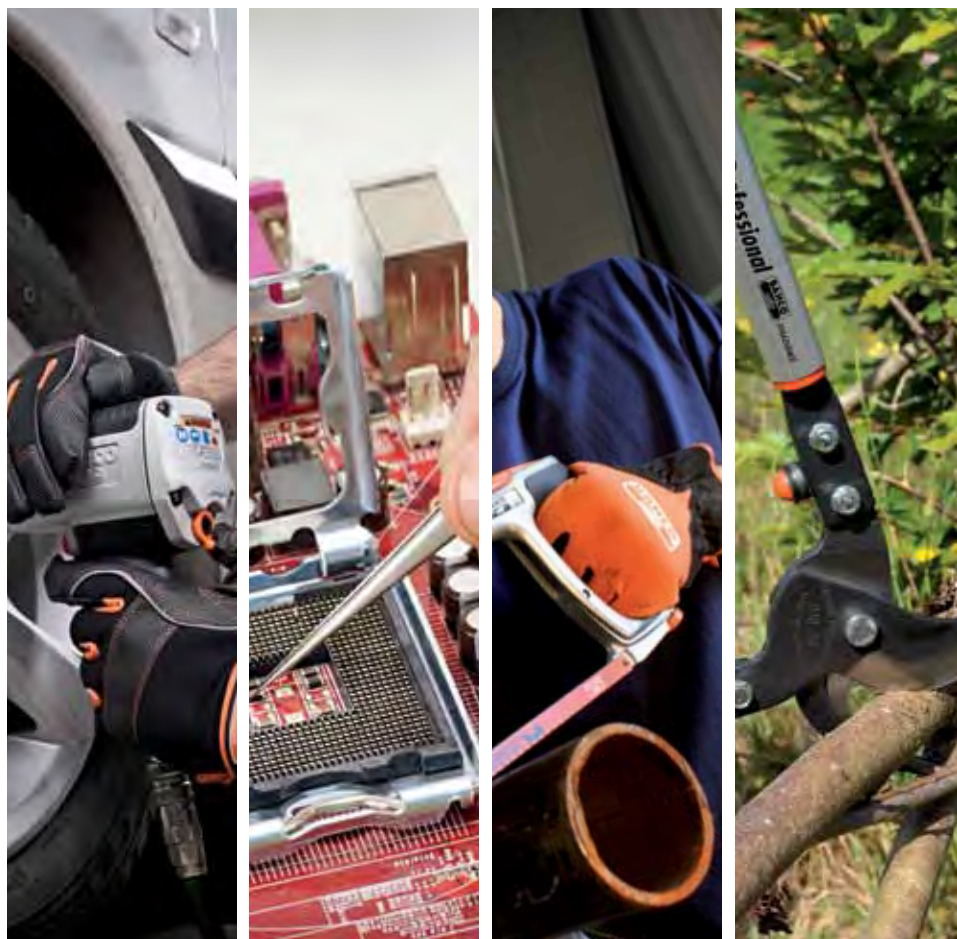

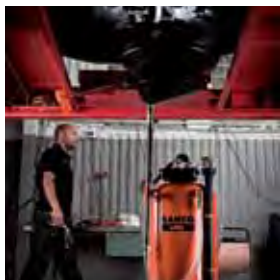

## Автомобильная индустрия

Профессионалы в областях, связанных со сборкой и ремонтом больших и маленьких автомобилей и грузовиков, мотоциклов, легких катеров и других транспортных средств пользуются нашим инструментом, который помогает им в достижении поставленных целей. Для областей, где скорость, долговечность, прочность и надежность играют главную роль, Bahco предлагает конкретные решения, направленные на выявление и устранение различных неполадок, начиная от самого мельчайшего инструмента и заканчивая мощными пневматическими гайковертами.



## Промышленность

Bahco является поставщиком инструмента для многих промышленных предприятий по всему миру, работающих в самых ответственных областях, включая производство и монтаж, добычу и обработку природных ресурсов, техническое обслуживание и ремонт железнодорожной инфраструктуры, подвижного состава, судов, а также производстве и обслуживании объектов аэрокосмической промышленности. Когда время простоя, производительность, затраты на эксплуатацию и иные критические задачи поставлены на карту, Bahco – это Ваш выбор! Инструмент, который раз за разом, год за годом, выполняет поставленные задачи, даже в самых тяжелых условиях.



## Строительство

Профессионалы в строительной области, от обычного плотника или сантехника и заканчивая специалистами-подрядчиками с большим стажем, по достоинству оценят инструмент Bahco, который поможет выполнить работу быстрее, безопаснее и с превосходным результатом. Будь то работа в доме или вне его, сложные, тяжелые работы или простейшие процедуры, мы всегда готовы предложить инструмент для всех областей строительства. Мы постоянно разрабатываем новый инструмент, повышающий производительность на стройплощадке, позволяющий сделать больше работы за меньшее время. И сделать эту работу лучше!

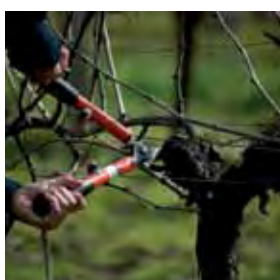

## Садоводство

То же самое движение, раз за разом, с тем же блестящим результатом! Профессионалы в областях, связанных с земледелием, виноградарством, озеленением, садоводством и цветоводством, которые любят природу и заботятся о сохранении и многообразии экосистемы. Обрезные инструменты Bahco являются лучшим выбором для монотонной работы, сочетающие в себе эргономику с производительностью, обеспечивая при этом совершенный срез и быструю восстановление растений. Накопленный десятилетиями опыт, полученный от самых требовательных профессионалов из различных областей и регионов, воплощен во всех наших садовых инструментах, сочетающих в себе высокие технологии и заботу о природе.

# AUTOGREENINDUSTRY BUILDING&CONSTRUCTION



Качественный ручной инструмент должен быть эргономичным, способным без проблем справиться с работой и удобным для пользователя. Вот почему эти три фактора являются решающими при разработке инструментов ERGO™.

Эргономичный инструмент должен соответствовать особенностям человеческой руки, сводя к минимуму затраты на трение, напряжение в мышцах, позволяя им периодически расслабляться, тем самым снижая риск статической усталости мышц. Блокировка и регулировка механизмов должна быть безопасной и простой в использовании. Идеальный тактильный контакт обеспечивается правильным подбором материалов рукоятки, которая обеспечивает сенсорную обратную связь, необходимую для точного управления инструментом и распределения нагрузок, а также минимизирует нагрузки на руку.

Вот почему инструмент ERGO™ разрабатывается с учетом длительного эффективного использования в сложных условиях, а также надежности и долговечности. Мы ценим безопасность, поэтому наш инструмент предотвращает риск возникновения травм как непосредственных, так и возникающих в процессе длительного использования.

Помимо прочего, наш инструмент является привлекательным внешне, и дает пользователю полный контроль, комфорт и точность. Мы непрерывно внедряем в конструкцию инструментов новшества, относящиеся к его функционалу, материалу и конструкции.

Мы считаем, что необходимо адаптировать инструменты под особенности анатомии человека, а не ожидать от людей, чтобы они адаптировались к нашему инструменту! Мы верим, что правильный и удобный инструмент в руках требовательных пользователей позволяет сделать работу более эффективной, действенной, менее утомительной, избежать ненужных травм, и доставить больше удовольствия!

#### **Подход Bahco ERGO™**

Мы прилагаем все усилия, чтобы предоставить наилучшие инструменты для каждого пользователя и после многих лет постоянного развития и совершенствования мы знаем, как это сделать!

Наша научно обоснованная программа ERGO™ (программа «11 пунктов») привела к созданию множества эргономичных инструментов. Когда многие говорят об эргономичных инструментах, мы их производим!

#### **Научная программа Bahco ERGO™**

В настоящее время уже более 500 инструментов Bahco несут на себе значок ERGO™, и количество таких инструментов постоянно растет. Чтобы улучшить свою конкурентную позицию в сфере эргономичного инструмента, мы усовершенствовали нашу научную программу Bahco ERGO™. Это всеобъемлющий трехфазный процесс (каждая фаза которого состоит из нескольких шагов), который обеспечивает исключительные свойства всем инструментам ERGO™. Данная научная программа является уникальной, и осуществляется с помощью промышленных дизайнеров и специалистов по эргономике. Реализация научной программы Bahco ERGO™ осуществляется в соответствии с ISO 9241.

Первая фаза программы ERGO™ - это наблюдение. Целью является обеспечить основу для разработки эргономичного инструмента. Стадия включает в себя сбор первоначальной информации о том, какой инструмент должен быть, какую задачу он должен выполнять, в какой среде ему предстоит работать. Такая информация поступает из множества проводимых интервью с профессиональными пользователями.

Вторая фаза – эксперимент. Начинается работа с прототипом, который далее передается в руки профессиональных пользователей. Информация, полученная от них, анализируется и прототип дорабатывается и совершенствуется. Это приводит к появлению новой серии прототипов, пользовательских тестов, сбора и анализа информации. Количество прототипов различного инструмента и тестов варьируется в зависимости от многих факторов.

В завершении эксперимента делаются определенные выводы об успешности прототипа инструмента и тогда можно переходить к последней фазе – определению. На этом последнем пункте принимаются окончательные решения по дизайну, техническим характеристикам изделия, а также подготавливаются необходимые документы для запуска инструмента в производство.

#### **Торговая марка ERGO™**

Любой эргономичный инструмент Bahco разрабатывается в соответствии с описанной выше научной программой. Дизайн менеджер SNA Europe подтверждает, что все пункты программы были строго соблюдены. Такому инструменту присваивается соответствующий диплом, и наносится значок .



# Инструменты Bahco ERGO™ были удостоены многих наград в области дизайна



**Комбинированные плоскогубцы**



**Разводной ключ**



**Напильник**



**Прецизионные плоскогубцы RX**



**Реверсивная рукоятка 8155-1/2**



**Трубный ключ**



**Ножовка Superior™**



**Скребки**



**Бокорезы**



**Отвертки**



**Реверсивная рукоятка 7755-3/8**



**Ножовка по металлу 325**



**Ножовка со сменными полотнами**



**Reddot Award:** История этой награды насчитывает уже более 50 лет. Reddot Award является наиболее значимой международной премией в области дизайна.



**IF Award:** Учрежденная в 1953 году награда, в настоящее время является одной из наиболее важных наград за инновационный дизайн.



**Japanese Good Design Award:** Учреждена в 1957 году. Награда вручается за выдающиеся достижения в дизайне вот уже более 50 лет.



**Goed Industrieel Ontwerp:** Награда за достижения в области промышленного дизайна, более известная, как GIO, вручаемая в Нидерландах, отмечает оригинальность, инновации и простоту использования продукта.



**Swedish Design Award:** Design S является главной шведской наградой в области дизайна. Design S отмечает творческие и инновационные решения в области различной продукции и окружающей среды, вне зависимости от области дизайна.



**IDSА:** Американское Общество Промышленных Дизайнеров (IDSА) является старейшим и самым крупным в мире. Награда оценивает промышленный дизайн, дизайн продукта, дизайн взаимодействия, человеческий фактор, эргономику, дизайн исследования, проектирование управления, универсальный дизайн и области, смежные с дизайном.



**Excellent Swedish Design awards:** Одной из задач Шведского общества ремесел и дизайна является распространение информации о выдающихся достижениях в области дизайна товаров, созданных в Швеции.



# Магазин в магазине

В нашей компании мы создали концепцию «магазин в магазине», направленную на дистрибьюторов и розничных продавцов. Представленный широкий ассортимент инструментов объясняет и показывает, каким образом товар должен располагаться в местах продаж.



# www.bahco.com

Загляните на наш сайт, чтобы узнать больше о нас и наших инструментах. Также на сайте Вы можете скачать электронную версию каталога и самую последнюю информацию о представленном ассортименте.



# www.bahcoworld.com



Вы можете найти Bahco в различных социальных сетях. Мы создали свою собственную платформу, с помощью которой Вы сможете читать новости, смотреть фото и видео.

Присоединяйтесь к нам на:

Twitter  
You Tube  
Facebook



...

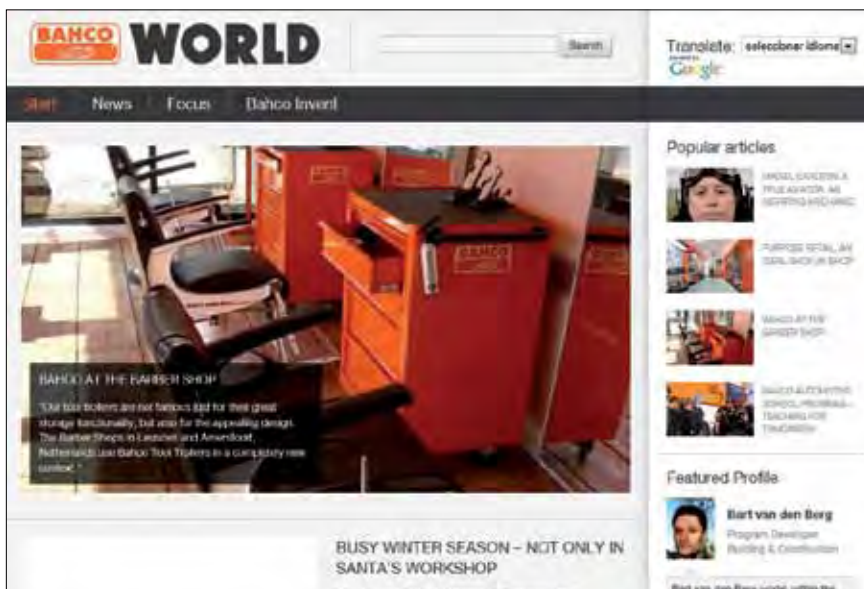



<b>АВТОМОБИЛЬНЫЙ ИНСТРУМЕНТ И ОБОРУДОВАНИЕ</b>	662-709
<b>АВТОЭЛЕКТРИКА</b>	
Пусковые устройства	696-698
Тестеры АКБ	699
Тестеры	700-701
<b>АКСЕССУАРЫ ДЛЯ ПНЕВМОИНСТРУМЕНТА</b>	652-654
<b>БИТЫ</b>	
Биты с алмазным покрытием 1/4"	369-372
Биты с титановым покрытием 1/4"	373-374
Торсионные биты 1/4"	375-377
Особо прочные торсионные биты 1/4"	377-380
Биты с покрытием 1/4"	380-381
Биты из нержавеющей стали 1/4"	382-384
Стандартные биты 1/4"	385-406
Биты для гайковертов с магазином	407
Наборы бит 1/4"	408-418
Биты 5/32"	418
Биты 5/16"	419-420
Наборы бит 5/16"	421
Биты 11,2 мм (7/16")	421
<b>БОЛТОРЕЗЫ</b>	585
<b>БОРОДКИ</b>	1103
<b>БОР-ФРЕЗЫ</b>	
Твердосплавные бор-фрезы	112-123
Бор-фрезы из быстрорежущей стали	124-131
Щетки	132
<b>ВЕРСТАКИ</b>	826-830
<b>ВСТАВКИ ДЛЯ ПНЕВМОМОЛОТКА</b>	644-645
<b>ВЫТАЛКИВАТЕЛИ</b>	742-761
<b>ГАЕЧНЫЕ КЛЮЧИ</b>	
Разводные ключи	142-148
Комбинированные ключи	149-157
Ключи с храповиком	158-165
Рожковые гаечные ключи	166-174
Накидные гаечные ключи	175-179
Накидные гаечные ключи с разрезом	180-181
Усиленные гаечные ключи	182-186
Торцевые ключи	187-193
Ключи гаечные, специализированные	194
Изолированные гаечные ключи	885-887
<b>ГАРАЖНОЕ ОБОРУДОВАНИЕ</b>	
Мобильное гаражное оборудование	703-704
Устройства для смазывания	705-706
<b>ГВОЗДОДЕР</b>	1109
<b>ГИДРАВЛИЧЕСКИЙ ИНСТРУМЕНТ</b>	714-723
<b>ГЛАДИЛКИ ШТУКАТУРНЫЕ</b>	960-963
<b>ГРАБЛИ</b>	1113
<b>ДИАГНОСТИЧЕСКИЙ ИНСТРУМЕНТ</b>	736-739
<b>ДИНАМОМЕТРИЧЕСКИЙ ИНСТРУМЕНТ</b>	
Динамометрические ключи	312-321
Динамометрические отвертки	322-328



Угломеры	329
Мультипликаторы	329-330
<b>ДЛИННЫЕ РУЛЕТКИ</b>	937-938
<b>ДОМКРАТЫ И АКСЕССУАРЫ К НИМ</b>	715-723
<b>ЗАЖИМНЫЕ УСТРОЙСТВА</b>	
Быстрозажимные струбцины	1068-1069
Струбцины	1069-1072
<b>ЗАЩИТНЫЕ ОЧКИ</b>	852
<b>ЗУБИЛА</b>	1098
<b>ЗУБИЛО ДЛЯ КАМНЯ</b>	1109
<b>ЗУБИЛО ПЛОСКОЕ</b>	1098
<b>ЗУБИЛО ПО БЕТОНУ</b>	1099
<b>ЗУБИЛО УЗКОЕ</b>	1098
<b>ЗУБИЛО ЭЛЕКТРИКА</b>	1101
<b>ИЗМЕРИТЕЛЬНЫЕ КОЛЕСА</b>	939
<b>ИЗОЛИРОВАННЫЙ ИНСТРУМЕНТ</b>	
Серия ERGO™	858-862
Серия ТЕКНО+	863-866
Серия 800	867-869
Серия "премиум"	870-873
Серия 600	874
Плоскогубцы и кусачки	875-884
Гаечные ключи	885-888
Торцевые головки и аксессуары	889-890
Иной инструмент	891-893
Защитное оборудование	894-895
Наборы изолированного инструмента	896-897
<b>ИНСТРУМЕНТ ДЛЯ ЗАМЕНЫ МАСЛА</b>	
Биты 10 мм	679-682
Оборудование для замены масла	683-685
Инструмент для демонтажа масляных фильтров	685-687
<b>ИНСТРУМЕНТ ДЛЯ КУЗОВНЫХ РАБОТ</b>	707-708
<b>ИНСТРУМЕНТ ДЛЯ ПАЙКИ</b>	915-919
<b>ИНСТРУМЕНТ ДЛЯ РАБОТ С ДВИГАТЕЛЕМ</b>	
Инструмент для работ со свечами зажигания	662-665
Инструмент для работ с поршневыми кольцами	665-666
Инструмент для работ с выхлопной системой	666
Инструмент для регулировки фаз газораспределения	667-677
Зажимной инструмент	677
Инструмент для системы охлаждения	678-679
<b>ИНСТРУМЕНТ ДЛЯ РАБОТ С ПОДВЕСКОЙ</b>	
Компрессор пружин	694-695
Иной инструмент	695
<b>ИНСТРУМЕНТ ДЛЯ РАБОТЫ С ТОРМОЗНОЙ СИСТЕМОЙ</b>	
Инструмент для прокачки тормозов	687-688
Оборудование для тормозной жидкости	688
<b>ИНСТРУМЕНТ ДЛЯ РАБОТЫ С ТРУБАМИ</b>	
Приспособление для снятия фасок	614-615
Специальные трубные ключи	615
Водопроводные ключи	615-616
Цепной трубный ключ	616
Инструмент для развольцовки труб	617





<b>ИНСТРУМЕНТ ДЛЯ СКРУЧИВАНИЯ ПРОВОЛОКИ</b>	592-593
<b>ИНСТРУМЕНТ ДЛЯ ЭЛЕКТРОНИКИ И ТОЧНОЙ МЕХАНИКИ</b>	
Крючки	920
Инструмент для тонкой настройки	921
Иной инструмент для точной механики	912-922
Зеркала	923-924
Наборы для электроники	925-927
<b>ИНСТРУМЕНТ КРОВЕЛЬЩИКА</b>	1072
<b>ИНСТРУМЕНТ ШТУКАТУРА</b>	963-964
Подъемники	969
Соединительный инструмент	970
Подрезчик	970
Пробойник	971
<b>ИНСТРУМЕНТАЛЬНЫЕ ТЕЛЕЖКИ</b>	782-790
<b>ИНСТРУМЕНТАЛЬНЫЕ ШКАФЫ</b>	831-832
<b>ИНСТРУМЕНТАЛЬНЫЕ ЯЩИКИ</b>	833-843
<b>КАБЕЛЕРЕЗЫ</b>	582-584
Изолированные кабелерезы	881
<b>КАРАНДАШИ</b>	945
<b>КАРМАННЫЕ РУЛЕТКИ</b>	936-937
<b>КЕРНЕРЫ</b>	
Кернер пневматический	646
Кернеры	1100-1107
<b>КИРКА</b>	1097
<b>КЛЕПАЛЬНЫЙ ИНСТРУМЕНТ</b>	600-601
<b>КЛИНЬЯ</b>	1096-1097
<b>КЛЮЧИ TORX®</b>	519-525
<b>КОЗЛЫ ДЛЯ ПИЛЕНИЯ</b>	1072
<b>КОЛЬЦЕВЫЕ ПИЛЫ И АКСЕССУАРЫ</b>	
Кольцевые пилы	36-38
Аксесуары для кольцевых пил	39-41
Наборы кольцевых пил	42-48
<b>КРАН И АКСЕССУАРЫ К НЕМУ</b>	714
<b>КУВАЛДЫ</b>	1095
<b>КУСТОРЕЗЫ</b>	1161-1164
<b>ЛИНЕЙКИ</b>	939
<b>ЛОБЗИКИ</b>	1009
<b>ЛОБЗИКИ И ПОЛОТНА К НИМ</b>	1010-1011
<b>ЛОПАТЫ</b>	1112
<b>ЛУЧКОВЫЕ ПИЛЫ</b>	
Рамки	1012-1014
Полотна	1015
<b>МАЛКА</b>	943
<b>МАЛЫЙ САДОВЫЙ ИНСТРУМЕНТ</b>	1114-1118
<b>МАСТЕРКИ</b>	965-968
<b>МОДУЛЬНАЯ СИСТЕМА ХРАНЕНИЯ</b>	791-825
<b>МОЛОТКИ</b>	
Молотки для работ по дереву и строительные	1082-1084
Молотки для работ по металлу и слесарные	1084-1086
Молотки слесарные	1086-1090
<b>МОНТИРОВКИ</b>	762-763



<b>МОТЫГИ</b>	1113
<b>МЯГКИЕ ПРОБОЙНИКИ</b>	618-620
<b>НАБОРЫ ИНСТРУМЕНТА</b>	844-846
<b>НАПИЛЬНИКИ</b>	
Слесарные напильники	72-84
Надфили	85-91
Алмазные надфили	91-92
Напильники с фрезерованными зубьями	93-94
Заточные напильники	94-103
Напильники для заточки пильных цепей	103-105
Рашпили	106-108
Рукоятки	109-111
Аксесуары	108-109
<b>НОЖИ</b>	1044-1048
Изолированные ножи	892
<b>НОЖНИЦЫ</b>	1042-1043
Изолированные ножницы	891
<b>НОЖНИЦЫ ДЛЯ СБОРКИ УРОЖАЯ</b>	1167
<b>НОЖНИЦЫ ДЛЯ ТРАВЫ</b>	1165-1166
<b>НОЖНИЦЫ ПО МЕТАЛЛУ</b>	1032-1041
<b>НОЖНИЦЫ ПРОФЕССИОНАЛЬНЫЕ</b>	1145-1146
<b>НОЖОВКИ ПО ДЕРЕВУ</b>	
Ножовка со сменными полотнами	989-993
Superior™	993-995
Profcut™	996-1003
Prizecut™	1004-1005
Иные ножовки	1006-1007
<b>НОЖОВКИ ПО МЕТАЛЛУ</b>	
Рамки	982-985
Полотна	986-988
Изолированные рамки	892
<b>ОБРЕЗНЫЕ ПИЛЫ</b>	1166-1168
<b>ОКРАСОЧНЫЙ ПИСТОЛЕТ</b>	651
<b>ОТВЕРТКИ</b>	
Серия ERGO™	434-449
Серия TEKNO+	450-465
Серия 800	466-474
Серия "ПРЕМИУМ"	475-487
Серия 600	488-493
Серия 9000	494-495
Серия 8000/9000	495
Отвертки с храповым механизмом	496-498
Прецизионные отвертки	499-502
Отвертки для электронники	502
Отвертки с т-образной рукояткой	503-505
Специальные отвертки	506-508
Изогнутые шестигранные отвертки	509-526
Изолированные отвертки	858-874
<b>ОТВЕС</b>	942
<b>ОТРЕЗНОЙ ИНСТРУМЕНТ</b>	641
<b>ОТРУБНОЕ ЗУБИЛО</b>	1099



<b>ПЕРЕСТАВНЫЕ КЛЕЩИ</b>	594-598
Изолированные переставные клещи	884
<b>ПЕРЧАТКИ</b>	852-853
<b>ПИНЦЕТЫ</b>	900-914
<b>ПИСТОЛЕТ ДЛЯ КАРТРИДЖЕЙ</b>	655
<b>ПЛОСКОГУБЦЫ ДЛЯ ЗАЧИСТКИ ПРОВОДОВ</b>	566-569
<b>ПЛОСКОГУБЦЫ И КУСАЧКИ</b>	
Бокорезы	540-546
Торцевые кусачки	546
Универсальные плоскогубцы	547-551
Плоскогубцы с удлиненными губками	552-555
Плоскогубцы с удлиненными изогнутыми губками	556-559
Плоскогубцы для механических работ	559
Плоскогубцы	560-564
Круглогубцы	564-566
Плоскогубцы и кусачки для точных работ	569-572
Съемники стопорных колец	577-582
Наборы плоскогубцев и кусачек	598-599
Инструмент для скручивания проволоки	600
Изолированные плоскогубцы и кусачки	875-880
<b>ПЛОСКОГУБЦЫ И КУСАЧКИ ДЛЯ ЭЛЕКТРОНИКИ</b>	573-576
<b>ПНЕВМАТИЧЕСКАЯ ДРЕЛЬ</b>	642
<b>ПНЕВМАТИЧЕСКИЕ УГЛОВЫЕ ГАЙКОВЕРТЫ</b>	
1/4"	635
3/8"	635-636
1/2"	636
<b>ПНЕВМАТИЧЕСКИЕ ШЛИФОВАЛЬНЫЕ МАШИНКИ</b>	
Угловые шлифмашинки	637-638
Абразивные насадки	638-640
<b>ПНЕВМАТИЧЕСКИЕ ШЛИФОВАЛЬНЫЕ МАШИНКИ</b>	647-649
<b>ПНЕВМАТИЧЕСКИЙ ЗАКЛЕПОЧНИК</b>	643
<b>ПНЕВМАТИЧЕСКИЙ ИНСТРУМЕНТ</b>	630-655
<b>ПНЕВМАТИЧЕСКИЙ ЛОБЗИК</b>	641
<b>ПНЕВМАТИЧЕСКИЙ МОЛОТОК</b>	643
<b>ПОДРЕЗЧИКИ ВЕРХУШЕК</b>	1158-1160
<b>ПОДРУБНОЙ НОЖ</b>	1026
<b>ПОЛОТНА ДЛЯ ЛЕНТОЧНЫХ ПИЛ</b>	
Полтна	22-30
Аксессуары	30-31
<b>ПОЛОТНА ДЛЯ ЛОБЗИКОВ</b>	56-57
<b>ПОЛОТНА ДЛЯ САБЕЛЬНЫХ ПИЛ</b>	49-55
<b>ПОЛОТНА ДЛЯ ЦИРКУЛЯРНЫХ ПИЛ</b>	58-59
<b>ПОЛОТНА ПО МЕТАЛЛУ ДЛЯ СТАНКОВ</b>	32-35
<b>ПОЛУКРУГЛАЯ СТАМЕСКА</b>	1026
<b>ПРИВИВОЧНЫЕ НОЖИ</b>	1166
<b>РАЗВОДНЫЕ КЛЮЧИ</b>	142-148
Изолированные разводные ключи	885
<b>РАЗМЕТОЧНЫЙ МЕЛ</b>	942
<b>РОВНОЕ ЗУБИЛО</b>	1101
<b>РУЧНЫЕ И СВАРОЧНЫЕ ТИСКИ</b>	586-591



<b>СВЕРЛА</b>	
Сверла по дереву	1052-1055
Сверла по бетону	1056-1058
Сверла из быстрорежущей стали	1058-1061
Ступенчатые сверла	1061-1062
<b>СВЕТ</b>	
Беспроводные лампы	728-730
Лампы с проводом	730-731
<b>СЕКАТОРЫ</b>	1134-1144
<b>СКРЕБКИ</b>	
Скребки для краски	955
Скребки мебельщика	956-958
Шпатели	958-959
Зубчатые шпатели	959-960
<b>СКРЕБКИ ERGO</b>	952
<b>СТАМЕСКИ</b>	1020-1026
<b>СТЕТОСКОП</b>	738
<b>СТРОИТЕЛЬНЫЕ УРОВНИ</b>	940-941
<b>СТУСЛА КОРОБЧАТЫЕ</b>	1008
<b>СУЧКОРЕЗЫ</b>	1151-1157
<b>ТИСКИ</b>	1073-1076
<b>ТОПОРЫ</b>	1091-1095
<b>ТОРЦЕВЫЕ ГОЛОВКИ И ПРИНАДЛЕЖНОСТИ</b>	
1/4" Торцевые головки	202-207
1/4" Торцевые головки со вставками	207-210
1/4" Принадлежности	210-217
1/4" Наборы торцевых головок	218-226
3/8" Торцевые головки	227-232
3/8" Торцевые головки со вставками	232-235
3/8" Принадлежности	235-244
3/8" Наборы торцевых головок	244-248
1/2" Торцевые головки	249-253
1/2" Торцевые головки со вставками	254-257
1/2" Принадлежности	258-269
1/2" Наборы торцевых головок	269-277
1/2" Изолированные торцевые головки и принадлежности	889
3/4" Торцевые головки	277-278
3/4" Принадлежности	279-284
3/4" Наборы торцевых головок	284-285
1" Торцевые головки	286
1" Принадлежности	287-289
1" Наборы торцевых головок	289-291
Наборы торцевых головок	291-307
<b>ТОЧИЛЬНЫЕ КАМНИ</b>	1027
<b>ТРАНСМИССИЯ И КОЛЕСА</b>	
Специальные торцевые головки	689-691
Торсионные головки	691-692
Крестообразные гаечные ключи	692
Колесные ключи	693
Инструмент для шарниров мостов	693
Монтировки	694



<b>ТРУБНЫЕ КЛЮЧИ</b>	606-609
<b>ТРУБОГИБЫ</b>	610
<b>ТРУБОРЕЗ ДЛЯ ПЛАСТИКОВЫХ ТРУБ</b>	613
<b>ТРУБОРЕЗЫ</b>	611-612
<b>УГОЛЬНИКИ</b>	944-945
<b>УДАРНЫЕ ГАЙКОВЕРТЫ</b>	
3/8"	630
1/2"	631-632
3/4"	633
1"	633-634
Аксессуары для ударных гайковертов	634
<b>УДАРНЫЕ ГОЛОВКИ</b>	
1/4" Ударные головки	340-341



3/8" Ударные головки	341-343
1/2" Ударные головки	344-352
3/4" Ударные головки	353-358
1" Ударные головки	358-362
1.1/2" Ударные головки	363-368
<b>ХРАНЕНИЕ ИНСТРУМЕНТА</b>	770-781
<b>ЧЕРТИЛКИ</b>	945-946
<b>ШЕСТИГРАННЫЕ КЛЮЧИ</b>	509-519
<b>ШЕСТЫ</b>	1160
<b>ШТАНГЕНЦИРКУЛИ</b>	947
<b>ЩУПЫ</b>	947
<b>ЭКСТРАКТОРЫ</b>	742-763
<b>ЭНДОСКОП И АКСЕССУАРЫ К НЕМУ</b>	736-737



<b>ДИНАМОМЕТРИЧЕСКИЕ ОТВЕРТКИ</b>	1225
<b>ПИНЦЕТЫ</b>	
Пинцеты с мягким захватом	1207
Высокоточные пинцеты	1207-1213
Универсальные пинцеты	1213
Пинцеты с высокоточными кончиками	1214
Пинцеты для работы с точными компонентами	1215
Пинцеты BOLEY	1215-1216
Пинцеты с карбоновыми кончиками	1216-1217
Пинцеты со сменными карбоновыми кончиками	1217-1219
Сменные кончики	1219-1220
Пинцеты SMD	1220-1222
Наборы пинцетов	1223-1224



<b>ШАРНИРНО-ГУБЦЕВЫЙ ИНСТРУМЕНТ ДЛЯ ЭЛЕКТРОНИКИ И ТОЧНОЙ МЕХАНИКИ</b>	
Сери RX	1188-1195
Мощные кусачки	1196
Кусачки для пластмассы	1196
Серия 80	1197-1201
Серия SUPREME	1201-1206
Универсальные ножницы	1206

# ЛЕНТОЧНЫЕ ПИЛЫ И МЕТАЛЛОРЕЖУЩИЙ ИНСТРУМЕНТ

---

## ТОЧНЫЙ ИНСТРУМЕНТ, КОТОРОМУ МОЖНО ДОВЕРЯТЬ

В 1969 году компания Bahco представила первое биметаллическое полотно. С помощью новой технологии с этого момента стало возможным сочетать упругость и прочность пружинной стали с износостойкостью и режущей способностью быстрорежущей стали. Для достижения подобного сочетания два материала свариваются в условиях высокого вакуума и затем, на полосках из износостойкой быстрорежущей стали фрезеруются зубья.

Биметаллические и твердосплавные полотна Bahco обладают оптимальными режущими характеристиками и долговечностью. Выбирая Sandflex®, Вы получаете практически неломашееся полотно по металлу, в котором сочетаются экономичность, безопасность и экологичность.

В этой главе мы представляем весь ассортимент металлорежущей продукции Bahco, включая кольцевые пилы, сабельные пилы, полотна для ручных ножовок и машинные полотна.



# Содержание

---

ЛЕНТОЧНЫЕ ПИЛЫ	22-30
ВСПОМОГАТЕЛЬНЫЕ ПРИСПОСОБЛЕНИЯ	30-31
НОЖОВОЧНЫЕ ПОЛОТНА ПО МЕТАЛЛУ ДЛЯ СТАНКОВ	32-35
КОЛЬЦЕВЫЕ ПИЛЫ	36-38
АКСЕССУАРЫ ДЛЯ КОЛЬЦЕВЫХ ПИЛ	39-41
НАБОРЫ КОЛЬЦЕВЫХ ПИЛ	42-48
ПОЛОТНА ДЛЯ РУЧНЫХ МЕХАНИЧЕСКИХ СТАНКОВ	49-55
ПОЛОТНА К МЕХАНИЧЕСКИМ ЛОБЗИКАМ	56-57
ДИСКОВЫЕ ПИЛЫ	58-59



# ЛЕНТОЧНЫЕ ПИЛЫ

Постоянное улучшение и вклад в исследования и разработки привели к созданию инновационных и высококачественных изделий как для многоцелевой, так и для промышленной резки. Мы предлагаем множество запатентованных изделий, начиная с уникальной разработки Easy Cut, спроектированной для распиловки материалов различных размеров и типов одним и тем же полотном, заканчивая современными высокоэффективными твердосплавными полотнами с разведенным и неразведенным зубом для резки различных материалов, используемых в технике нового поколения гражданской и военной авиации, комплексных энергетических проектах и высокотехнологичных областях.

Мы приводим здесь терминологию, таблицы выбора шага зубьев пилы, данные о выборе скорости и руководства по профилю зуба как для биметаллических, так и для твердосплавных полотен. Также мы даем советы и указания по нахождению и устранению неисправностей и некоторые указания по резке, которые требуются для заказчиков,

занимающихся промышленной резкой, включая нашу запатентованную программу BandCalc™, предназначенную для консультирования по выбору полотна с использованием данных наших заказчиков о типе станка, форме и свойствах материала, размерах заготовки.

Качество для нас – приоритет номер один, и мы уверены, что ключевым фактором, как в многоцелевой, так и в промышленной резке, является стабильное качество изделий. Для достижения этого мы работаем в рамках системы контроля качества Bahco, в которой применяются принципы стандарта ISO 9001- 2000.

Мы постоянно стремимся к улучшению системы управления качеством, уделяя особое внимание запросам наших клиентов. Быстрое и непрерывное реагирование является основой наших производственных процессов, и мы верим, что постоянное улучшение нашей продукции позволяет развивать их в правильном направлении.

# БИМЕТАЛЛИЧЕСКИЕ ПОЛОТНА

Полотно с рабочей частью из быстрорежущей стали в сочетании с основанием из более эластичной легированной стали является наиболее правильным решением для применения в большинстве областей.

Наши биметаллические полотна отвечают всем требованиям потребителей при резке труб, профилей и литья, а также многоцелевой, контурной и промышленной резке.

Ленточные полотна Sandflex® подходят для резки различных видов стали (закаленная, азотированная, быстрорежущая, структурная...), латуни, меди, никеля, чугуна, титана и многих других материалов.



# ТВЕРДОСПЛАВНЫЕ ПОЛОТНА

Высококачественное стальное полотно и твердосплавные напайки обеспечивают высокую производительность. Эти полотна в любой ситуации режут быстрее, и обладают повышенным сроком службы по сравнению с аналогами. Полотна, специально спроектированные для высокоэффективной резки сложных и абразивных материалов, а также для высокопроизводительной резки.



# EASY CUT

## ПРОСТОТА ИСПОЛЬЗОВАНИЯ

Запатентованная форма зуба обеспечивает длительный срок службы полотна, и позволяет реже менять полотна, значительно экономя

время оператора. Выбор Easy-Cut для всех типов пиления – это простой выбор!

## ЛЕГКО РЕЖУТ ВСЁ, НЕ ТРЕБУЯ ЗАМЕНЫ!

- Инструментальная сталь
  - Мягкая сталь
  - Нержавеющая сталь
  - Алюминий
  - Медь
  - Латунь
  - Дерево
  - Пластик
  - Листовой металл
- Двутавровые балки
  - Трубы
  - Твердые вещества
  - Пакетная сталь
  - Швеллеры
  - Уголки
  - Двутавровые балки
  - Буровые штанги

## ЛЕГКО ЗАКАЗАТЬ

Просто выберите ширину и длину лезвия. Уникальная запатентованная форма зуба подходит для резки практически любого материала различных форм и размеров с помощью одного полотна.



**Выбирайте S (малая), M (средняя) или L (большая), в зависимости от диапазона резки**

**EASY-CUT - таблица для выбора полотна**

Артикул	Размер Размер заготовки (мм)	(ширина x толщина)										
		1	2	3	5	10	20	30	40	50	75	100
3857-13-0.6-EZ-S	13 x 0.6	[Color-coded bar]										
3857-13-0.6-EZ-M	13 x 0.6	[Color-coded bar]										
3857-13-0.6-EZ-L	13 x 0.6	[Color-coded bar]										
3857-20-0.9-EZ-S	20 x 0.9	[Color-coded bar]										
3857-20-0.9-EZ-M	20 x 0.9	[Color-coded bar]										
3857-20-0.9-EZ-L	20 x 0.9	[Color-coded bar]										
3857-27-0.9-EZ-S	27 x 0.9	[Color-coded bar]										
3857-27-0.9-EZ-M	27 x 0.9	[Color-coded bar]										
3857-27-0.9-EZ-L	27 x 0.9	[Color-coded bar]										
3857-34-1.1-EZ-S	34 x 1.1	[Color-coded bar]										
3857-34-1.1-EZ-M	34 x 1.1	[Color-coded bar]										
3857-34-1.1-EZ-L	34 x 1.1	[Color-coded bar]										

Для любого размера
Small – Чистота поверхности
Medium – Срок службы
Large - Скорость

# ТЕРМИНОЛОГИЯ

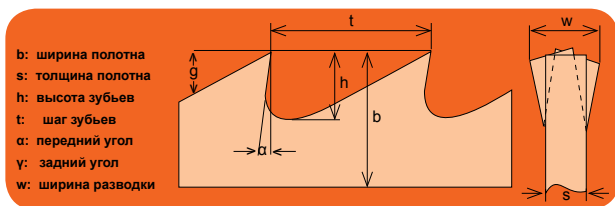

## Тип разводки

Разводка является наклоном или углом, придаваемым зубьям полотна пилы, чтобы обеспечить зазор между телом полотна и кромки зубьев. Ниже даны различные типы разводки:



## Загребная

При загребной разводке один зуб разводится влево, один – вправо и один зуб (гребень) остается без разводки. Этот тип разводки используется на полотнах с постоянным шагом, например regular и hook. Он также используется для полотен контурной и фрикционной резки на вертикальных ленточнопильных станках.



## Комбинированная разводка

При комбинированной разводке, используемой на комбинированных полотнах, за гребенным (без разводки) зубом следуют зубья в последовательности: левый-правый, левый-правый. Эта схема повторяется в каждой группе зубьев, начинаясь и заканчиваясь самым большим зубом в группе.

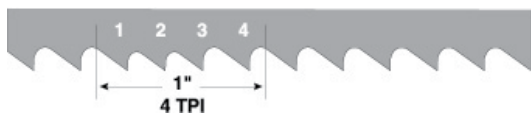

## Количество зубьев на дюйм (TPI)

Количество зубьев на дюйм (TPI) определяет шаг полотна, и может изменяться не менее чем от 1 до 24. Тонкостенные обрабатываемые детали, например трубы, трубки, лист и т.п., требуют пил с мелким шагом зубьев, в противном случае существует риск повреждения или разрушения зуба. Большие поперечные сечения следует резать пилой с крупным шагом, т.е. с меньшим числом зубьев на дюйм. Чем меньше зубьев вовлечено в обрабатываемую деталь, тем выше режущая способность. Дело в том, что проникающая способность каждого отдельного зуба выше, если давление подачи пилы распределяется на меньшее количество зубьев. Крупный шаг (малое TPI) увеличивает производительность, и обеспечивает желаемую большую стружечную канавку. Мягкие материалы, такие как алюминий и бронза, требуют большую стружечную канавку. Крупный шаг предотвращает образование и скопление стружек в углублениях между зубьями пилы, что может ухудшить распиловку и повредить полотно.

## Резка ленточной пилой

### Станок

Постоянно проверяйте:

- Работу щетки для очистки от стружки
- Износ и регулировку направляющих
- Натяжение полотна тензометром
- Скорость полотна тахометром
- Концентрацию смазочно-охлаждающей жидкости рефрактометром

### Смазочно-охлаждающая жидкость

СОЖ смазывает, охлаждает, и выводит стружки от реза.

Важно:

- Всегда используйте качественную СОЖ
- Используйте рекомендованную концентрацию СОЖ
- Обеспечьте попадание СОЖ в рез при низком давлении и большом потоке

### Обрабатываемая деталь

- Заготовка должна быть прочно закреплена, чтобы не было вибрации или вращения
- Не используйте согнутые или поврежденные обрабатываемые детали

### Обкатка

Для достижения максимального срока службы полотна всегда используйте рекомендованную скорость. Уменьшайте скорость подачи до 1/3-1/2 в течение первых 10 минут резки. В последующие 10 минут увеличивайте скорость подачи поэтапно, до тех пор пока не достигните рекомендуемой скорости подачи.

### Предохранитель зубьев

Держите предохранитель на полотне, до момента его установки на станок, во избежание преждевременных поломок зубьев.

## Скорость подачи/Стружка

Важно, чтобы каждый зуб полотна резал стружку необходимой толщины. Это определяется выбором шага зубьев, скоростью движения ленточной пилы и скоростью подачи. Начинать с выбора правильного шага зубьев из схемы на странице 6, затем установите скорость полотна согласно нижеприведенной схеме. Теперь Вы можете установить правильную скорость подачи путем анализа стружек, которое производит полотно ленточной пилы при резке. Нижеприведенные рисунки помогут отрегулировать скорость подачи и скорость полотна. С целью получения дополнительной информации о данных по резке, свяжитесь с местным представителем Bahco, который поможет Вам найти правильные настройки для конкретной области применения

1. Тонкие или измельченные стружки – увеличьте скорость подачи или уменьшите скорость полотна
2. Слабо свернутые стружки – исправьте данные по резке
3. Толстые, тяжелые или голубые стружки – слишком высокая скорость, уменьшите скорость подачи или увеличьте скорость полотна

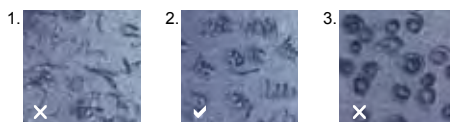

## ШАГ ЗУБЬЕВ ПИЛЫ ДЛЯ КРУПНЫХ ОБРАБАТЫВАЕМЫХ ДЕТАЛЕЙ

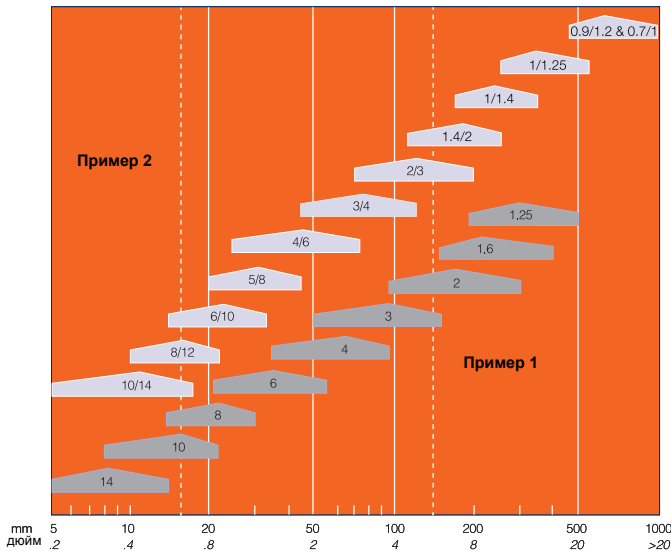

Эта схема поможет Вам выбрать правильный шаг зубьев для резки крупных заготовок.

Идеальный выбор в самой широкой точке каждого поля.

### Пример 1:

При резке прутка диаметром 150 мм используйте 2 TPI, если Вы выбрали полотно с равномерным шагом. Используйте TPI 2/3 или 1 4/2, если Вы выбрали полотно с переменным шагом.

### Пример 2:

Если Вы пилите мягкие материалы, такие как пластик, алюминий или дерево, выбирайте шаг на два крупнее рекомендованного.

При резке алюминиевых деталей толщиной 13-20 мм используйте полотно с TPI 6 или 5/8.

## РЕЗКА ТРУБ И ПРОФИЛЕЙ

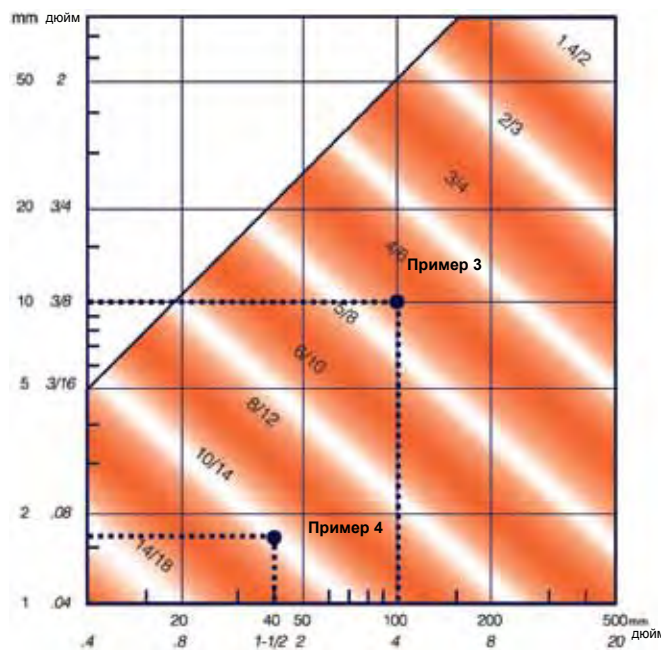

Приведенная схема поможет Вам выбрать правильный шаг зубьев для резки труб и профилей.

Рекомендуемый шаг зубьев для резки профилей находится в поле, где ширина соответствует толщине стенки профиля.

### Пример 3:

При резке швеллера размером 100 x 10 мм выбирайте полотно с TPI 5/8 или 4/6.

Рекомендуемый шаг зубьев для резки профилей находится в поле, где внешний диаметр соответствует толщине стенки трубы, подлежащей резке.

### Пример 4

При резке трубы размером 40 x 1,6 выбирайте полотно с TPI 10/14.



# ВЫБОР СКОРОСТИ

Материал	Метров в минуту при Ø мм					Выбор полотна						
	10-65	100-300	400-800	>1000	Coolant	3857	3853	3851	3851 PSG	3854 PHG	3854 PQ	
1	Конструкционные стали, сталь для металлорежущих станков	100	85-95	60-75	40-60	6%	+	+	++	+++		
2	Конструкционные стали, закаленные и отпущенные стали	80	70-80	60-68	40-50	6%	+	+	++	+++		
3	Цементованные, пружинные стали, закаленные и отпущенные	75-100	60-80	45-65	30-40	8%	+	+	++	+++		
4	Нелегированная инструментальная сталь, сталь для подшипников	60-65	55-60	35-45	25-35	8%			+++	+	++	+++
5	Быстрорежущая сталь	45-50	40-45	30-35	20-25	8%			+++	+	++	+++
6	Инструментальная сталь холодной обработки	30-35	25-30	20-25	15-20	DRY			++	+	++	+++
7	Инструментальная сталь легированная	45-65	45-60	40-60	20-40	8%			++	+	++	+++
8	Азотируемая сталь, высоколегированная теплостойкая сталь	40-45	35-40	25-30	20-25	8%			+	+	++	+++
9	Литейный чугун	50-60	45-50	30-40	25-30	DRY			+	+	++	+++
10	Коррозионно- и кислотостойкая сталь (легкие)	40-45	40-45	35-40	30-40	10%			+	++	+++	+++
11	Коррозионно- и кислотостойкая сталь (тяжелые)	35-40	30-35	20-30	19-22	10%			+	++	+++	+++
12	Дуплекс-сталь и жаропрочная сталь	25-30	20-25	15-20	14-16	10%			+	++	+++	+++
13	Никелевые и никель-кобальтовые сплавы	15-20	13-15	10-12	10	10%			+	+	++	+++
14	Титан, титановые сплавы, алюминиевая бронза	30-35	25-30	20-25	16-18	10%			+	+	++	+++
15	Горизонтальные станки, алюминий, алюминиевые сплавы	120	120	120	120	25%			+++	+	+	+
16	Вертикальные станки, алюминий, алюминиевые сплавы	3000	2100-2500	1250-2000	500-1200	25%			+++	+	+	+
17	Латунь	120	120	90-120	80-100	4%			+++	+	++	
18	Медь	120	110	80-100	60-80	15%			+++	+	++	

Чем больше размер, тем ниже скорость

Хороший + Лучший ++ Наилучший +++

Материал	Метров в минуту при Ø мм полотна					Выбор						
	10-65	100-300	400-800	>1000	Coolant	3868 TSX	3868 TSS	3881 THQ	3881 THS	3860 TMC	3869 TS	
1	Конструкционные стали, сталь для металлорежущих станков	200	160-190	110-150	60-90	12%	+					
2	Конструкционные стали, закаленные и отпущенные стали	140	120-140	85-115	50-70	12%	+					
3	Цементованные, пружинные стали, закаленные и отпущенные	120-130	110-120	75-110	40-60	10%	+					
4	Нелегированная инструментальная сталь, сталь для подшипников	100-120	90-100	60-90	40-50	10%	+					
5	Быстрорежущая сталь	100-110	80-90	60-75	50-60	10%	+	+	+	+	+	
6	Инструментальная сталь холодной обработки	80-100	60-90	60-75	45-65	DRY	++		++	+	+	
7	Инструментальная сталь легированная	85-95	80-90	60-70	50-60	8%	++	++	+	+	+	
8	Азотируемая сталь, высоколегированная теплостойкая сталь	75-85	70-80	60-70	45-60	8%	++	+				
9	Литейный чугун	90-105	90-95	60-75	40-55	12%	++	+				
10	Коррозионно- и кислотостойкая сталь (легкие)	80-110	80-100	70-95	65-80	12%	++	+++	+++	+++	+++	++
11	Коррозионно- и кислотостойкая сталь (тяжелые)	80-90	70-80	60-70	40-50	13%	++	+++	+++	+++	+++	++
12	Дуплекс-сталь и жаропрочная сталь	100-115	80-100	65-80	50-60	12%	++	+++	+++	+++	+++	++
13	Никелевые и никель-кобальтовые сплавы	30-40	25-30	20-28	15-20	12%	++	++	+++	+++	+++	++
14	Титан, титановые сплавы, алюминиевая бронза	50-60	40-50	35-45	16-18	12%	++		+++		+++	++
15	Горизонтальные станки, алюминий, алюминиевые сплавы	250	250	250	250	25%	+	+	+	+	+++	++
16	Вертикальные станки, алюминий, алюминиевые сплавы	5000	4000-5000	3000-4000	2000-3000	25%					+++	++
17	Латунь	250	250	180-240	140-160	4%		++		+++		
18	Медь	240	220	130-190	100-120	15%		++		+++		

Чем больше размер, тем ниже скорость

Хороший + Лучший ++ Наилучший +++

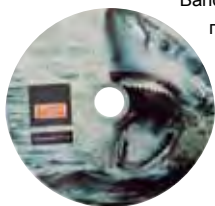

BandCalc™ является интерактивной компьютерной программой, доступной на CD, которая быстро определяет наилучшую ленточную пилу для конкретного применения на основе требований пользователей – материала, подлежащего резке, станка, обрабатываемой детали и т.п. После выбора полотна будет предоставлена информация о скорости полотна и скорости подачи. Она является превосходным

инструментом для пользователей, которые желают повысить эффективность. Также она рассчитывает для Вас стоимость одного реза, принимая во внимание все факторы, включая стоимость станка. BandCalc™ доступна на 10 языках.



BandCalc™ является хорошим руководством для выбора правильной скорости и подачи. Существуют варианты программы для выбора биметаллических полотен и для твердосплавных ленточных пил.





# ТАБЛИЦА НЕИСПРАВНОСТЕЙ И СПОСОБОВ ИХ УСТРАНЕНИЯ

	Важные факты	Поломка полотна	Непрямолинейное распиливание	Поломка зубьев	Неровная поверхность	Быстрый износ зубьев	Вибрация	Проскальзывание полотна на шкиве	
СТАНОК	<b>Направляющие и кронштейны с направляющей</b> Необходимо регулярно проверять и регулировать направляющие. Проверьте их на износ и заменяйте в случае необходимости. Кронштейны с направляющей размещайте как можно ближе к заготовке	Направляющие изношены или слишком удалены друг от друга	Направляющие слишком удалены друг от друга, изношены или плохо отрегулированы. Кронштейн с направляющей не закреплен					Направляющие плохо отрегулированы	
	<b>Шкивы ленточной пилы</b> Шкивы ленточной пилы следует поддерживать в хорошем состоянии и правильно отцентровывать	Шкивы ленточной пилы изношены или слишком малы, попробуйте более тонкие полотна							Изношен приводной шкив
	<b>Щётка для очистки от стружки</b> Проверьте, чтобы щётка была правильно установлена и регулярно заменяйте ее.			Щётка не работает, заполнены впадины между зубьями пилы			Щётка не работает		
	<b>Натяжение полотна</b> Правильное натяжение полотна необходимо для получения ровного реза. Замеряйте его тензосметром Banco	Натяжение полотна слишком велико	Натяжение полотна слишком мало					Натяжение полотна слишком мало	Натяжение полотна слишком мало
	<b>СОЖ / СОЭ</b> Необходимы для смазки и охлаждения. Проверьте концентрацию рефрактометром. Используйте качественную СОЖ. Она должна доходить до места реза при низком давлении и обильным потоком						Слишком мало СОЖ или неправильная концентрация		
ДАнные О РЕЗАНИИ	<b>Скорость полотна</b> Необходимо выбирать правильную скорость полотна. Проверьте скорость полотна при помощи тахометра		Слишком низкая скорость полотна			Слишком низкая скорость полотна	Слишком высокая скорость полотна	Свободное колебание – скорость полотна немного завышена или немного занижена	
	<b>Скорость подачи</b> Скорость подачи должна быть выбрана так, чтобы зубья полотна ленточной пилы могли правильно работать	Скорость подачи слишком низка	Скорость подачи слишком низка	Скорость подачи слишком низка	Скорость подачи слишком низка	Скорость подачи слишком низка	Скорость подачи или слишком высокая	Скорость подачи или слишком высокая	Скорость подачи слишком высокая
ПОЛОТНО ЛЕНТОЧНОЙ ПИЛЫ	<b>Шаг зубьев</b> Выбор правильного шага зубьев так же важен, как и выбор правильной подачи и скорости		Шаг зубьев слишком частый	Шаг зубьев слишком частый, впадины между зубьями заполнены	Шаг зубьев слишком редкий	Шаг зубьев слишком частый			
	<b>Форма зубьев</b> Для каждой области применения необходима определенная форма зубьев			Слабо агрессивная форма зубьев		Неправильный выбор формы зубьев	Используйте comb		
	<b>Обкатка</b> Новое полотно ленточной пилы следует обкатывать, чтобы добиться максимального срока службы. Никогда не пилите по старому пропилу					Полотно обкатано неправильно	Полотно обкатано неправильно	Полотно обкатано неправильно	
	<b>Срок службы полотна</b> Все полотна со временем изнашиваются. Ищите следы износа			Полотно изношено		Полотно изношено			Полотно изношено
ЗАГОТОВКА	<b>Поверхность</b> Плохая поверхность (с окалиной) заготовки уменьшает срок службы полотна. Уменьшите скорость полотна					Повреждение поверхности: окалина, ржавчина, песок			
	<b>Зажимание</b> Надежно закрепляйте заготовку, особенно при резке связок. е используйте искрильные или поврежденные заготовки			Заготовка подвижна				Заготовка не закреплена должным образом	

# РУКОВОДСТВО ПО ВЫБОРУ ПРОФИЛЯ ЗУБА

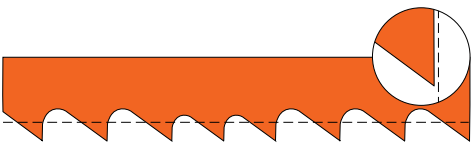
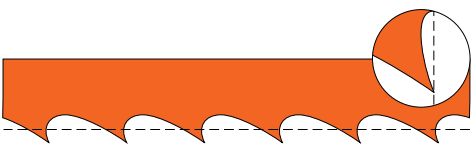
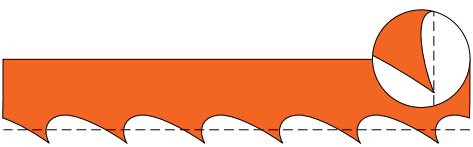
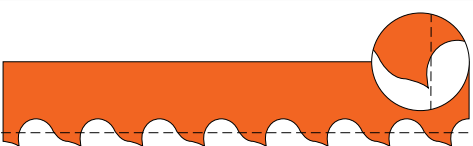
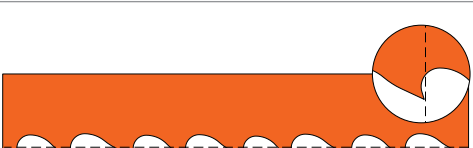
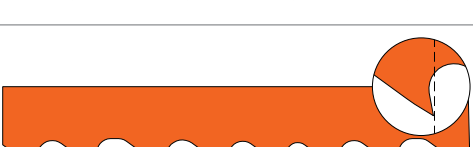
## БИМЕТАЛЛ

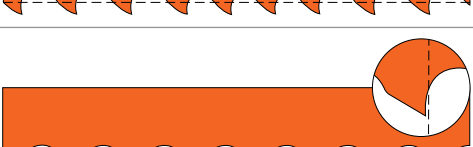
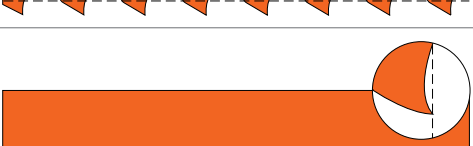
Вансо постоянно стремится создать инновационные формы зубьев, чтобы добиться максимального срока службы полотна и эффективной резки.

<b>Combo</b>	Традиционная форма зубьев с передним углом 0°. Пригодна для многоцелевой резки тонкостенных труб и профилей из большинства материалов.	
<b>Hook</b>	Традиционная форма зубьев с передним углом в 10°, используемая для цветных металлов, дерева и пластмасс.	
<b>HA</b>	Развитие традиционной формы Hook для резки алюминия в литейном деле.	
<b>PF</b>	Специально предназначено для резки пакетов труб и профилей с превосходными производительностью и сроком службы. Очень прочный инструмент с положительным углом в 6°.	
<b>PQ</b>	Очень агрессивная форма с положительным углом 17°, обеспечивает хорошее проникновение в трудные для резки материалы, такие как трубы подшипников, из нержавеющей стали, инструментальные стали и специальные сплавы со свойствами деформационного упрочнения. Различная высота зубьев обеспечивает увеличенное стружкообразование, что уменьшает силу резания, и увеличивает срок службы полотна.	
<b>PR</b>	Инновационный «ступенчатый» передний угол 10° на 2/3 и 3/4 TPI и 8° на 4/6 и 5/8 TPI. Это делает PR хорошим легким и производительным полотном для резки обрабатываемых деталей небольших и средних размеров.	
<b>PS</b>	Высокопродуктивная форма с передним углом в 10-15°. Большой угол заострения зуба и большое расстояние между зубьями делают полотно превосходным выбором для резки больших обрабатываемых деталей.	
<b>EZ</b>	Такая форма зубьев используется в полотнах Easy-Cut. Эта запатентованная форма делает полотно пригодным для резки всех обычных материалов, при этом она является очень устойчивой к обдирке зубьев. Идеально подходит для маленьких производств, где используются различные заготовки самых разных размеров.	
<b>PSG</b>	Combo PSG – форма зубьев с положительным передним углом. Это идеальная форма зубьев для промышленной резки средних и больших сечений материалов широкого диапазона и особенно легированных и нержавеющей сталей.	
<b>PHG</b>	Combo PHG – это запатентованная форма зубьев с положительным передним углом для хорошего проникания в большие сечения трудных для резки сплавов и материалов, склонных к наклепу.	

# РУКОВОДСТВО ПО ВЫБОРУ ПРОФИЛЯ ЗУБА

## ТВЕРДОСПЛАВ

Bahco производит широкий ассортимент твердосплавных ленточных пил с разводкой и без разводки, гарантировано удовлетворяющий все потребности заказчиков, занимающихся промышленной резкой.

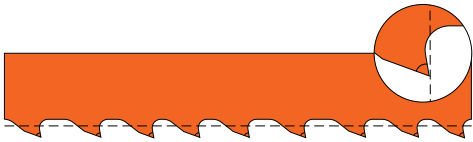
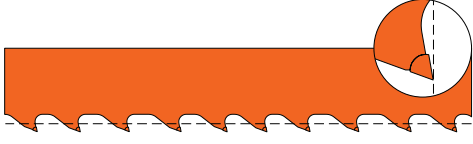
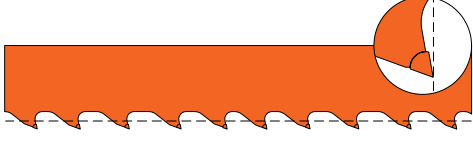
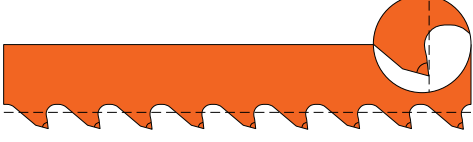
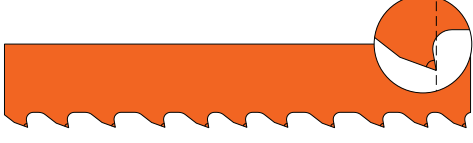
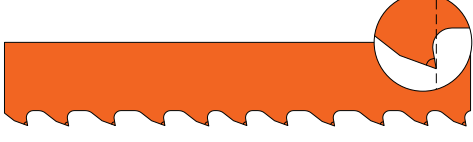
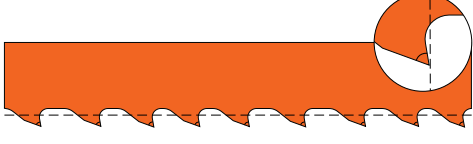
<p><b>THQ</b></p>	<p>Подходит для резки никеля, титана и сплавов цветных металлов. Широкая разводка является стандартной, когда заклинивание является проблемой и уменьшает силы резания, увеличивая срок службы полотна. Применяется для заготовок небольших и средних размеров.</p>	
<p><b>TMC</b></p>	<p>Такая форма зуба используется для твердосплавных полотен без разводки. Применяется для трудных для резки сплавов на стационарных станках.</p>	
<p><b>TMC-W</b></p>	<p>Аналог TMC, но с более широкой разводкой, во избежание заклинивания, в частности, никелевых сплавов с цементированными поверхностями.</p>	
<p><b>TS</b></p>	<p>Эта форма зуба имеет передний угол в 7°, и предназначена для использования в литейном производстве. Также хорошо работает в узком диапазоне применения при резании нержавеющей и высоколегированных сталей.</p>	
<p><b>TSX</b></p>	<p>Эта уникальная и запатентованная форма зуба имеет передний угол в 10°, и идеально подходит для резания больших сложных и абразивных материалов. Преимуществом полотна с разводкой является то, что оно является гораздо менее прихотливым в менее устойчивых станках в сравнении с полотнами без разводки.</p>	
<p><b>TSS</b></p>	<p>Такая же форма как у TSX, но с предварительной «обкаткой» на заводе. Исключает необходимость обкатки и позволяет проводить операции на полной скорости и подаче от первого раза в нержавеющей стали. Уникальная запатентованная форма зубьев.</p>	
<p><b>THS</b></p>	<p>Такая же форма как у THQ, однако полотно обладает исключительно низким уровнем шума. Непригодно для титана.</p>	



# ПРОФЕССИОНАЛЬНЫЕ КОЛЬЦЕВЫЕ ПИЛЫ

Кольцевые пилы Bahco устанавливают новый стандарт точности, качества, долговечности и универсальности.

Теперь не важно, что Вам надо прорезать! У нас всегда найдутся кольцевые пилы и оправки для выполнения любой работы.

Каждая характеристика кольцевой пилы Bahco проектируется с целью улучшения производительности и качества, начиная с формы режущих кромок и до технологий, используемых в производстве. Кольцевые пилы Bahco подходят ко всем стандартным ручным дрелям и перфораторам.



Ведущая ось Power Driver PD обеспечивает жесткость при пилении и эффективно распределяет режущее усилие.

При помощи переходника кольцевые пилы легко устанавливаются в патрон электрической дрели и легко снимаются

Центровое сверло из быстрорежущей стали

Закаленная державка выдерживает максимальные нагрузки

Отверстия для вывода продуктов пиления

Биметаллическое полотно Sandflex® гарантирует безопасность работ

Пружинный выталкиватель для удаления продуктов пиления

Закаленные зубья из быстрорежущей стали

# БОЛЬШЕ ОТВЕРСТИЙ ЗА ТЕ ЖЕ ДЕНЬГИ!

## ДОЛГИЙ СРОК СЛУЖБЫ И БЫСТРАЯ РАБОТА С МЕНЬШИМ УСИЛИЕМ

Качественные параметры инструмента – это не яркий цвет или упаковка. Такие параметры зависят от материала и дизайна коронки, профиля зуба, а также, немаловажного фактора – конструкции державки. Внешне, все коронки могут выглядеть почти одинаково, но стоит начать использовать их, и Вы быстро поймете, что различия между плохим и хорошим инструментом являются значительными.

В нашей лаборатории мы испытываем различные кольцевые пилы. Мы знаем все различия и сходства. Существует четкая разница между профессиональным инструментом и инструментом более низкой ценовой категории, больше подходящим для различных хобби.



## КОЛЬЦЕВЫЕ ПИЛЫ SANDFLEX®

Кольцевые пилы Bahco Sandflex® с переменным шагом зуба 4/6. Используя такой переменный шаг, можно получить более гладкие пропилы с меньшей вибрацией, даже при пилении труднообрабатываемых материалов.

Агрессивная форма зубьев обеспечивает быстрое пиление, а глубокие стружкозаборники и большая разводка зубьев обеспечивает более эффективное удаление выпиленной части заготовки.

Все кольцевые пилы с маркировкой VIP изготовлены из биметаллического полотна Sandflex® с закаленными зубьями из высоколегированной быстрорежущей стали. Биметаллическое полотно обеспечивает повышенную безопасность при работе, поскольку

оно не лопается при перегрузках. Это позволяет достичь максимальной производительности при пилении любых материалов от дерева до нержавеющей стали, а также обеспечивает повышенную износостойкость.

- Создают чистые, ровные отверстия в большинстве поддающихся механической обработке материалов
- Кромка из быстрорежущей стали прочно сварена с основанием из пружинной стали
- Выталкиватель позволяет быстро удалять выпиленную часть заготовки
- Диапазон доступных размеров: от 9/16" (14 мм) до 8 1/4" (210 мм)
- Глубина реза для всех диаметров составляет 1 1/2" (38 мм)

## ТВЕРДОСПЛАВНЫЕ КОЛЬЦЕВЫЕ ПИЛЫ

В наших кольцевых пилах с твердосплавными напайками зуб сформирован из твердосплавной пластинки, которая вплавляется в полотно. Затем на шлифовальном станке ей придается окончательная форма с положительным передним углом в 5°.

Кольцевые пилы с твердосплавными напайками открывают новые возможности и позволяют вырезать отверстия в таких труднообрабатываемых материалах, как бетон, кирпич, кафель, армированная

пластмасса (композиты) и в других абразивных неметаллических материалах.

- Твердосплавные пилы вырезают чистые отверстия в керамике, кирпичах, шифере, ламинате, стекловолокне и твердой древесине
- Выталкиватель позволяет быстро удалять выпиленную часть заготовки
- Диапазон доступных размеров: от 9/16" (14 мм) до 8 1/4" (210 мм)
- Глубина реза для всех диаметров составляет 1 1/2" (38 мм)

# СИСТЕМА КОЛЬЦЕВЫХ ПИЛ

Полная линейка пил, державок, планшайб и других принадлежностей – все, что требуется для выполнения безукоризненных отверстий размером от 9/16" до 8 1/4" (14 - 210 мм).

Спроектированная как полностью взаимозаменяемая система, эта полная линейка оправок, удлинителей, цилиндрических сверл с выталкивателем и других элементов обеспечивает максимальную эффективность и универсальность кольцевых пил Bahco.

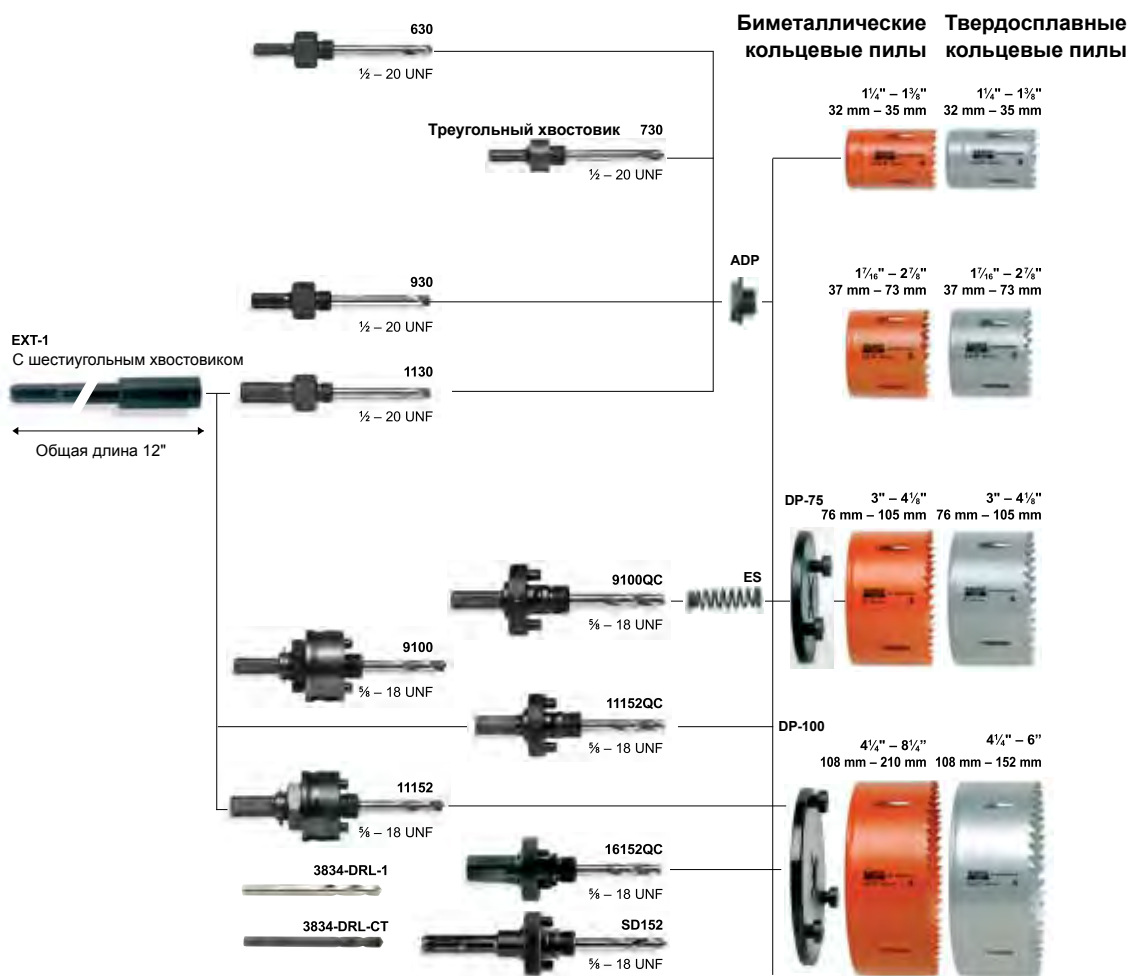

Выбор державки зависит от диаметра кольцевой пилы и размера патрона сверлильного оборудования.

Державка 3834-ARBR-730 применяется для кольцевых пил диаметром от 14 до 30 мм, и имеет треугольный хвостовик в сочетании с круглым корпусом. Для получения более жесткой конструкции и простоты смены кольцевых пил, рекомендуем использовать державки с шестигранным хвостовиком и шестигранным корпусом, как например модели: 3834-ARBR-630, -930, -1130.

Жесткая безвибрационная работа кольцевых пил диаметром от 32 до 210 мм достигается благодаря новой конструкции Power Driver™, применяемой в державках 3834-ARBR-9100, -11152 и -16152. Жесткость кольцевой пилы увеличивается за счет перераспределения нагрузки

от резьбового соединения на корпус чашки. Рекомендуется к использованию на ручных дрелях и стационарном оборудовании в режимах большой нагрузки.

Державки всех типов закалены для достижения максимальной прочности. Большие державки для кольцевых пил диаметром от 32 до 210 мм снабжены приводными штифтами для равномерной передачи больших усилий пиления от кольцевой пилы к силовому приводу сверлильного патрона. Мы не рекомендуем использовать державки с хвостовиком 9 мм (11/32") для кольцевых пил более чем 100 мм (4"). В комплекте с каждой державкой поставляется центровое сверло из быстрорежущей стали. Центровое сверло из 3834-DRL-CT с твердосплавной напайкой рекомендуется при работе с абразивными материалами.

# ПОЛОТНА ДЛЯ САБЕЛЬНЫХ ПИЛ

## БЫСТРАЯ, АККУРАТНАЯ И БЕЗОПАСНАЯ РЕЗКА ФАКТИЧЕСКИ ЛЮБОГО МАТЕРИАЛА

Bahco предлагает широкий выбор полотен для сабельных пил, которые справятся с любой задачей!

Созданные из самых современных сплавов и обладающие совершенной формой зубьев, полотна Bahco для сабельных пил сочетают высокую прочность и стойкость к разрушению с большой мощностью резания и лучшим контролем. Вот почему они позволяют резать быстрее, чище и аккуратнее, раз за разом.

**Линейка полотен Bahco действительно уникальна! Она включает три отдельных типа, при этом, каждый имеет широкий диапазон форм, длины и нарезки зубьев. Вы всегда найдете полотно, которое идеально подойдет для своей конкретной области применения!**

### ОТЛИЧНОЕ ИСПОЛНЕНИЕ

Настоящее профессиональное полотно сабельной пилы должно быть не только прочным и легким в использовании. Оно также должно иметь остро заточенные зубья, которые хорошо врезаются в обрабатываемый материал в любых условиях. Новое поколение полотен Bahco для сабельных пил полностью соответствует этим требованиям.

Уникальный ассортимент полотен для сабельных пил обладает большим количеством важных усовершенствований. Наряду со значительно расширившимся выбором длины, дизайна и зубьев, потребителю предлагаются новые версии полотен для выполнения особых работ, как например Sandflex® DSL, для строительных и демонтажных работ. Обновленный ассортимент также включает полотна из углеродистой стали, специально разработанные для пиления дерева, а также набор твердосплавных полотен для труднообрабатываемых, абразивных материалов.



Отличные зубья! Новые полотна Bahco для сабельных пил имеют агрессивные, хорошо заточенные зубья. Биметаллические полотна 3840 Sandflex® DSL, ST, SL и SC также имеют переменный шаг зубьев. Это сделано для достижения универсальности и совершенного качества пиления.

### ИДЕАЛЬНЫ ДЛЯ ЛЮБОЙ РАБОТЫ

Какая бы задача перед Вами не стояла, в новом ассортименте полотен Bahco для сабельных пил Вы найдете нужный инструмент. Полный набор профессиональных полотен, обладающих великолепными характеристиками – естественный выбор в любой ситуации!





# ПОЛОТНА ДЛЯ САБЕЛЬНЫХ ПИЛ

## ДЛЯ ВСЕХ ОБЛАСТЕЙ ПРИМЕНЕНИЯ

Какая бы задача не стояла перед Вами, в ассортименте полотен для сабельных пил Bahco есть инструмент, который достойно с ней справится.

	3840 Серия	3842 Серия	3844 Серия	3845 Серия	3846 Серия
Пиление металла	●			●	
Пиление толстой древесины с гвоздями	●				
Пиление замороженного мяса и костей			●		
Ремонт паллет	●				
Пиление дерева		●			
Резка кафеля					●
Резка керамики					●
Резка стекла					●
Пиление обычного пластика	●				
Пиление армированного пластика					●



# ВЫБОР ПРАВИЛЬНОГО ПОЛОТНА ДЛЯ САБЕЛЬНОЙ ПИЛЫ

## ШАГ 1: ВЫБОР ПРАВИЛЬНОЙ НАРЕЗКИ ЗУБЬЕВ

Полотна Banco для сабельных пил характеризуются острыми зубьями с прецизионной закалкой. Кроме того, многие биметаллические полотна характеризуются переменным шагом зубьев. Всё это способствует достижению великолепного результата вкупе с универсальностью. Тип и толщина материала

определяют, какая нарезка и количество зубьев будут работать оптимально.

1. Выберите материал и размер с помощью таблицы
2. Выберите TPI, подходящую для использования

Толщина материала, мм	Металл/Сталь	Пластик	Ламинированное покрытие	Древесина	Пластиковые панели
>50		4/6	4/6	7* 4/6	
20-50	5/8	5/8 6 8 10	5/8 6 8 10	7* 5/8 8 10	5/8 6 8 10
10-20	8/12 14	8/12 14	8/12 14	8/12 14	8/12 14
3-10	18	18	18	18	18
0-3	24	24	24	24	
6		30-35	25-30	20-25	15-20
7		45-65	45-60	40-60	20-40

## ШАГ 2: ВЫБОР ПРАВИЛЬНОГО ПОЛОТНА

Расшифровка кода полотна для сабельной пилы.

**Пример:** 3840-150-14-ST-5P

Количество в упаковке: 1, 2, 5, 10 или 100, в зависимости от артикула

Форма полотна: ST = Стандартная; UST = U-образный хвостовик  
SL = Наклонная; SC = Спиральная  
DSL = Наклонная для демонтажа

Количество зубьев на дюйм (TPI)

Длина полотна мм

Материал полотна



# ПОЛОТНА ПО МЕТАЛЛУ ДЛЯ СТАНКОВ

## СОВЕТЫ ПО ПРАВИЛЬНОМУ ИСПОЛЬЗОВАНИЮ НОЖОВОЧНЫХ ПОЛОТЕН SANDFLEX® ПРИ МЕХАНИЧЕСКОМ ПИЛЕНИИ

- Натяжение полотна должно быть чуть выше, чем у других полотен из быстрорежущей стали. Регулярно проверяйте натяжение полотна
- При работе новым полотном используйте пониженную подачу в течение первых нескольких минут
- По виду стружки установите правильное усилие подачи. Стружка должна быть круглой, тонкой и спиралевидной. Пережатая или синеватая стружка указывает на слишком большое усилие подачи
- Слишком тонкая стружка говорит о малом усилии подачи
- Используйте рекомендованную охлаждающую жидкость
- Убедитесь, что заготовка надежно закреплена
- Для пиления заготовок из труднообрабатываемых сортов стали используйте более широкие и толстые полотна. Расход материала при этом несколько увеличится, однако снизится риск кривого пропила
- Никогда не используйте новое полотно для пиления по существующему пропилу
- Избегайте пиления острых краев и углов
- Следите, чтобы в начале пиления полотно не касалось заготовки
- Следите, чтобы станок был в хорошем состоянии

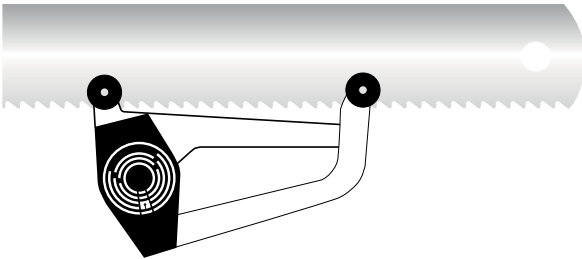

## НАТЯЖЕНИЕ ПОЛОТНА

Правильное натяжение полотна является решающим фактором для обеспечения ровного пропила и долговечности полотна. Если натяжение слишком мало, полотно будет выгибаться или перекручиваться, что приводит к ускоренному износу полотна и неровным пропилом. Избыточное натяжение вызывает сильное напряжение в полотне и раме пилы. В таких случаях обычно ломается полотно, однако также не исключена опасность повреждения рамы, особенно, если используются большие полотна.

Единственный надежный способ правильного натяжения полотна предусматривает использование тензомера – измерителя напряжения полотна.

## ЧАСТОТА ПРОПИЛОВ

Правильная частота пропилов для работы с конкретной заготовкой зависит от свойств материалов. Для достижения максимальной долговечности полотна частота пропилов должна быть низкой, а усилие подачи.

Тензомер прикрепляется к полотну, и измеряет его удлинение при натяжении. Для каждого типа полотна существует свое допустимое значение удлинения

- Зафиксируйте полотно в раме таким образом, чтобы режущие кромки зубьев смотрели по направлению пиления, но не натягивайте его
- Проверьте, чтобы полотно в держателях было абсолютно плоским
- Надежно прикрепите тензомер к полотну
- Поворачивайте регулировочную гайку до тех пор, пока стрелка тензомера не покажет нужного напряжения
- Если у Вас нет тензомера, следуйте инструкции изготовителя станка

умеренным. В общем и целом при работе с более твердыми материалами требуется меньшая частота пропилов и повышенное усилие подачи.

## СКОРОСТЬ ПОДАЧИ

Эффективность пиления зависит, среди прочего, от сочетания усилия подачи и частоты пропилов. Увеличение усилия подачи и частоты пропилов, несомненно, увеличивает скорость пиления, но также увеличивает износ полотна. Одна из рекомендаций состоит в использовании максимально возможного усилия подачи при уменьшенной частоте пропилов.

Нельзя дать точные значения усилия подачи, поскольку этот показатель зависит от различных условий на конкретных станках. Избыточное усилие подачи может привести к поломке зуба, кривому пропилу и даже к поломке полотна. Недостаточное усилие подачи, может привести к скольжению зуба по заготовке без срезания материала, что, в свою очередь, приводит к перегреву, затуплению и преждевременному перегреву полотна. Тщательно изучая заготовку, полотно и стружку, можно понять, правильно ли выбрано усилие подачи. Вот несколько советов:

Ненормальная вибрация станка – усилие подачи слишком велико.

Горит стружка – усилие подачи слишком велико.

Поломка зубьев – усилие подачи слишком велико.

Тонкая ломкая стружка – недостаточное усилие подачи.

При этом на зубьях могут появляться следы перегрева и затупления.

Тонкая, вьющаяся стружка – результат того, что подача производится правильно.

**Новое полотно всегда должно обкатываться с уменьшенным усилием подачи в течение нескольких минут. Это очень важно для достижения максимального срока службы полотна.**

## МАТЕРИАЛ И ШАГ ЗУБА

Banco поставляет стандартные полотна по металлу для станков с шагом 4, 6, 8, 10 и 14 зубьев на дюйм (полотна для станков Касто могут также иметь 2 или 3 зуба на дюйм). Для пиления на станке особенно важно выбрать правильное количество зубьев на дюйм. Необходимо помнить, что в любой стадии процесса пиления должны одновременно участвовать как минимум три зуба.

Выбор шага также зависит от размеров заготовки и свойств материала. Для резки тонких заготовок требуется большее число зубьев на дюйм, чтобы избежать изгиба и поломки полотна. Мягкие материалы, как например алюминий, должны обрабатываться полотнами с большими стружкозаборниками, т.е. с большим шагом, чтобы стружка не забивала зубья и не мешала пилению.





# КОНВЕРТОР ТР1

Зубьев на дюйм	2	3	4	5	6	8	10	14
Зубьев на см	0,8	1,2	1,5	2	2,5	3	4	6

## ЧИСЛО ЗУБЬЕВ ДОЛЖНО СООТВЕТСТВОВАТЬ МАТЕРИАЛУ ЗАГОТОВКИ

### РЕКОМЕНДОВАННЫЙ ШАГ ЗУБА ИСХОДЯ ИЗ МАТЕРИАЛА И РАЗМЕРА ЗАГОТОВКИ

Толщина заготовки, мм**	3802 Быстрорежущая 3809 Sandflex®								Скорость пиления *
	10 mm	10-40 mm	40-80 mm	> 80 mm					m/min
Легкообрабатываемая мягкая сталь	14	4	10-6	4-2,5	6-4	2,5-1,5	4-2	1,5-0,8	25-35
Легкообрабатываемая сталь	14	4	10-6	4-2,5	6-4	2,5-1,5	4-2	1,5-0,8	25-35
Инструментальная сталь									
не легированная	14	4	10-6	4-2,5	6-4	2,5-1,5	4-3	1,5-1,2	20-30
легированная	14	4	10-6	4-2,5	6-4	2,5-1,5	4-3	1,5-1,2	20-30
Легированная сталь	14	4	10-6	4-2,5	6-4	2,5-1,5	4-3	1,5-1,2	20-30
Быстрорежущая сталь	14	4	10-6	4-2,5	6-4	2,5-1,5	4-3	1,5-1,2	15-25
Нержавеющая сталь	14	4	10-6	4-2,5	6-4	2,5-1,5	4-3	1,5-1,2	10-25
Специальные сплавы									
(Ni и Ti)	14	4	10-6	4-2,5	6-4	2,5-1,5	4-3	1,5-1,2	10-20
Чугун	14	4	10-6	4-2,5	6-4	2,5-1,5	4-3	1,5-1,2	30-40
Медь и бронза	14	4	10-6	4-2,5	6-4	2,5-1,5	4-3	1,5-1,2	40-60
Алюминий	14-10	4-6	10-6	4-2,5	6-4	2,5-1,5	4-3	1,5-1,2	40-60

\*Средняя скорость резания м/мин = частота пропилов в пропилах/мин x 2 x пропилов в метрах

\*\*Для труб: толщина x 2

# ПОЛОТНА ДЛЯ МЕХАНИЧЕСКИХ ЛОБЗИКОВ

## НОВЫЕ ПОЛОТНА ДЛЯ МЕХАНИЧЕСКИХ ЛОБЗИКОВ

### Лучшие материалы

На Ваш выбор предлагаются полотна из углеродистой или быстрорежущей стали, а также биметаллические полотна.

Биметаллические полотна Sandflex® сочетают в себе остроту быстрорежущей с гибкостью углеродистой стали. В результате, такие лезвия долго остаются острыми, и обладают высокой стойкостью к излому.



### Прогрессивная форма зубьев

Прогрессивная форма зубьев оптимальна при работе с тонкими заготовками. Ближе к

хвостовику расположена группа мелких зубьев для резки тонких материалов. По мере удаления от хвостовика зубья постепенно увеличиваются, и так же возрастает их режущая способность, что упрощает работу с толстыми материалами. Прогрессивная геометрия позволяет полотну справляться с большинством рабочих ситуаций.



Оранжевое с черными надписями – биметаллическое или быстрорежущее полотно по металлу и стали.



Черное с оранжевыми надписями – биметаллическое или углеродистое полотно для дерева и других мягких материалов.



Оранжевое с серыми надписями – биметаллическое полотно по дереву или металлу.



Серое с черными надписями – полотно с твердосплавными напайками для абразивных материалов.

Banco предлагает полотна для механических лобзиков различных производителей, с Т-образными хвостовиками.

Цветовая маркировка полотен облегчает поиски необходимого инструмента как продавцам, так и покупателям.



## ЛЕНТОЧНЫЕ ПИЛЫ

### 3857 Easy-Cut



### МНОГОЦЕЛЕВАЯ И КОНТУРНАЯ РЕЗКА

- Easy-Cut - это новое поколение универсальных ленточных пил
- Специально разработанное для пиления черных или цветных металлов, будь то цельные заготовки, трубы, профили или пакетные
- Новая геометрия зуба, позволяет применять эту ленточную пилу для гораздо большего количества операций по сравнению с зубьями обычного типа
- Одно и то же полотно может быть применено для пиления гораздо более широкого спектра материалов и форм
- Нет больше необходимости думать о выборе шага зуба, его типе или разводке, надо просто выбрать пильное полотно в зависимости только от размера заготовки

3857-13-0.6-EZ-S	8264765	1	13	0.6	S	EZ
3857-13-0.6-EZ-M	8264772	1	13	0.6	M	EZ
3857-13-0.6-EZ-L	8264789	1	13	0.6	L	EZ
3857-20-0.9-EZ-S	8264796	1	20	0.9	S	EZ
3857-20-0.9-EZ-M	8264802	1	20	0.9	M	EZ
3857-20-0.9-EZ-L	8264819	1	20	0.9	L	EZ
3857-27-0.9-EZ-S	8264826	1	27	0.9	S	EZ
3857-27-0.9-EZ-M	8264833	1	27	0.9	M	EZ
3857-27-0.9-EZ-L	8264840	1	27	0.9	L	EZ
3857-34-1.1-EZ-S	8264857	1	34	1.1	S	EZ
3857-34-1.1-EZ-M	8264864	1	34	1.1	M	EZ
3857-34-1.1-EZ-L	8264871	1	34	1.1	L	EZ









## 3851 Contour

## МНОГОЦЕЛЕВАЯ И КОНТУРНАЯ РЕЗКА



- Для резки различных типов материалов от алюминия до нержавеющей стали
- Специальный профиль зуба для максимальной производительности
- Вершины зубьев из быстрорежущей стали М 42 обеспечивают тепло- и износостойчивость и долговечность полотна
- Специальная форма зуба обеспечивает высокую проникающую способность
- Виды зубьев относятся к различным областям применения

	 731151		 mm	 mm	 T <sup>h</sup>	
3851-6-0.6-H-6	8282707	1	6	0.6	6	Hook
3851-6-0.6-10/14	8180652	1	6	0.6	10/14	Combo
3851-6-0.9-H-6	8282714	1	6	0.9	6	Hook
3851-6-0.9-10/14	8180768	1	6	0.9	10/14	Combo
3851-10-0.6-H-4	8282776	1	10	0.6	4	Hook
3851-10-0.6-H-6	8282806	1	10	0.6	6	Hook
3851-10-0.6-10/14	8182717	1	10	0.6	10/14	Combo
3851-10-0.9-H-4	8282851	1	10	0.9	4	Hook
3851-10-0.9-H-6	8282868	1	10	0.9	6	Hook
3851-10-0.9-10/14	8182823	1	10	0.9	10/14	Combo
3851-13-0.5-10/14	8282813	1	13	0.5	10/14	Combo
3851-13-0.5-14/18	8282790	1	13	0.5	14/18	Combo
3851-13-0.5-R-24	8282820	1	13	0.5	24	Regular
3851-13-0.6-5/8	8183233	1	13	0.6	5/8	PR
3851-13-0.6-6/10	8183240	1	13	0.6	6/10	Combo
3851-13-0.6-8/12	8185572	1	13	0.6	8/12	Combo
3851-13-0.6-10/14	8183271	1	13	0.6	10/14	Combo
3851-13-0.6-H-4	8282745	1	13	0.6	4	Hook
3851-13-0.6-H-6	8282738	1	13	0.6	6	Hook
3851-13-0.9-6/10	8183585	1	13	0.9	6/10	Combo
3851-13-0.9-10/14	8183868	1	13	0.9	10/14	Combo
3851-13-0.9-H-3	8282936	1	13	0.9	3	Hook
3851-13-0.9-H-4	8282943	1	13	0.9	4	Hook
3851-20-0.9-4/6	8183905	1	20	0.9	4/6	PR
3851-20-0.9-5/8	8183929	1	20	0.9	5/8	PR
3851-20-0.9-6/10	8183936	1	20	0.9	6/10	Combo
3851-20-0.9-8/12	8282578	1	20	0.9	8/12	Combo
3851-20-0.9-10/14	8282585	1	20	0.9	10/14	Combo
3851-27-0.9-P-3	8157135	1	27	0.9	3	PS
3851-27-0.9-P-4	8157661	1	27	0.9	4	PS
3851-27-0.9-2/3	8126377	1	27	0.9	2/3	PR
3851-27-0.9-3/4	8126384	1	27	0.9	3/4	PR
3851-27-0.9-4/6	8126391	1	27	0.9	4/6	PR
3851-27-0.9-5/8	8126407	1	27	0.9	5/8	PR
3851-27-0.9-6/10	8126414	1	27	0.9	6/10	Combo
3851-27-0.9-8/12	8160692	1	27	0.9	8/12	Combo
3851-27-0.9-10/14	8165475	1	27	0.9	10/14	Combo









## 3851 Sandflex® Cobra™

## ПРОМЫШЛЕННАЯ РЕЗКА БИМЕТАЛЛОМ



- Для резки различных типов материалов от алюминия до нержавеющей стали
- Специальная форма зубьев обеспечивает отличные режущие характеристики
- Виды зубьев относятся к различным областям применения

	 731151		 mm	 mm	 T/''	
3851-34-1.1-P-2	8157715	1	34	1.1	2	PS
3851-34-1.1-P-3	8157753	1	34	1.1	3	PS
3851-34-1.1-2/3	8126476	1	34	1.1	2/3	PR
3851-34-1.1-3/4	8126483	1	34	1.1	3/4	PR
3851-34-1.1-4/6	8126490	1	34	1.1	4/6	PR
3851-34-1.1-5/8	8126506	1	34	1.1	5/8	PR
3851-34-1.1-6/10	8165505	1	34	1.1	6/10	Combo
3851-41-1.3-P-2	8157876	1	41	1.3	2	PS
3851-41-1.3-1.4/2	8211837	1	41	1.3	1.4/2	PR
3851-41-1.3-2/3	8126568	1	41	1.3	2/3	PR
3851-41-1.3-3/4	8126575	1	41	1.3	3/4	PR
3851-41-1.3-4/6	8126582	1	41	1.3	4/6	PR
3851-41-1.3-5/8	8262488	1	41	1.3	5/8	PR
3851-54-1.3-2/3	8163716	1	54	1.3	2/3	PR
3851-54-1.3-3/4	8163723	1	54	1.3	3/4	PR
3851-54-1.3-4/6	8168025	1	54	1.3	4/6	PR
3851-54-1.6-1/1.4	8188542	1	54	1.6	1/1.4	PR
3851-54-1.6-1.4/2	8211431	1	54	1.6	1.4/2	PR
3851-54-1.6-2/3	8126636	1	54	1.6	2/3	PR
3851-54-1.6-3/4	8126643	1	54	1.6	3/4	PR
3851-67-1.6-.7/1	8200909	1	67	1.6	0.7/1	PR
3851-67-1.6-1/1.4	8178840	1	67	1.6	1/1.4	PR
3851-80-1.6-.7/1	8255367	1	80	1.6	.7/1	PR
3851-80-1.6-1/1.4	8197377	1	80	1.6	1/1.4	PR











## 3851-Sandflex® Cobra™ PSG



### ПРОМЫШЛЕННАЯ РЕЗКА БИМЕТАЛЛОМ

- Для высокопроизводительной распиловки заготовок среднего и большого сечения из различных материалов, в особенности легированных и нержавеющей сталей
- Специальная форма зуба обеспечивает высокую проникающую способность
- Вершины зубьев из быстрорежущей стали выдерживают высокие температуры при резании
- Точная разводка зубьев приводит к высокой чистоте пропила
- Шлифованные зубья имеют точную и постоянную высоту по всей длине полотна
- Износостойкий материал основания в сочетании с материалом вершины зубьев из быстрорежущей стали M42 обеспечивают высокую производительность и долговечность







	 731151		 mm	 mm	 T/P	
3851-27-0.9-PSG-2/3	8234379	1	27	0.9	2/3	PSG
3851-27-0.9-PSG-3/4	8234386	1	27	0.9	3/4	PSG
3851-27-0.9-PSG-4/6	8236618	1	27	0.9	4/6	PSG
3851-34-1.1-PSG-2/3	8227173	1	34	1.1	2/3	PSG
3851-34-1.1-PSG-3/4	8227180	1	34	1.1	3/4	PSG
3851-34-1.1-PSG-4/6	8232368	1	34	1.1	4/6	PSG
3851-41-1.3-PSG-1.4/2	8236625	1	41	1.3	1.4/2	PSG
3851-41-1.3-PSG-2/3	8227197	1	41	1.3	2/3	PSG
3851-41-1.3-PSG-3/4	8227203	1	41	1.3	3/4	PSG
3851-41-1.3-PSG-4/6	8234577	1	54	1.3	4/6	PSG
3851-54-1.6-PSG-1.4/2	8236632	1	54	1.6	1.4/2	PSG
3851-54-1.6-PSG-2/3	8227210	1	54	1.6	2/3	PSG
3851-54-1.6-PSG-3/4	8227227	1	54	1.6	3/4	PSG

## 3854-Sandflex® King Cobra™ PHG



### ПРОМЫШЛЕННАЯ РЕЗКА БИМЕТАЛЛОМ

- PHG является запатентованной формой заточенных зубьев для высокоэффективной резки больших и трудных для резки обрабатываемых деталей
- Более твердые зубы обеспечивают повышенную износостойкость
- Шлифованный зуб
- Специальная форма зубьев в сочетании с острыми режущими кромками обеспечивает высокую проникающую способность

	 731151		 mm	 mm	 T/P	
3854-27-0.9-PHG-3/4	8243036	1	27	0.9	3/4	PHG
3854-27-0.9-PHG-4/6	8222673	1	27	0.9	4/6	PHG
3854-34-1.1-PHG-2/3	8243043	1	34	1.1	2/3	PHG
3854-34-1.1-PHG-3/4	8243050	1	34	1.1	3/4	PHG
3854-34-1.1-PHG-4/6	8222598	1	34	1.1	4/6	PHG
3854-41-1.3-PHG-1.4/2	8243067	1	41	1.3	1.4/2	PHG
3854-41-1.3-PHG-2/3	8243074	1	41	1.3	2/3	PHG
3854-41-1.3-PHG-3/4	8243081	1	41	1.3	3/4	PHG
3854-54-1.6-PHG-.7/1	8243654	1	54	1.6	.7/1	PHG
3854-54-1.6-PHG-1.4/2	8243098	1	54	1.6	1.4/2	PHG
3854-54-1.6-PHG-2/3	8243104	1	54	1.6	2/3	PHG
3854-67-1.6-PHG-.7/1	8243678	1	67	1.6	.7/1	PHG
3854-67-1.6-PHG-1/1.4	8249045	1	67	1.6	1/1.4	PHG
3854-67-1.6-PHG-1.4/2	8249052	1	67	1.6	1.4/2	PHG



## 3854-Sandflex® King Cobra™ PQ



### ПРОМЫШЛЕННАЯ РЕЗКА БИМЕТАЛЛОМ

- Очень положительный передний угол позволяет осуществлять хорошее врезание в материалы, трудные для резания
- Угол зуба в 17° придает дополнительную прочность
- Высокое отделение стружки
- Износостойкий материал основания в сочетании с материалом вершины зубьев из быстрорежущей стали M42 обеспечивают высокую производительность и долговечность

	 731151		 mm	 mm	 T <sub>17°</sub>	
3854-27-0.9-PQ-3/4	0137480	1	27	0.9	3/4	PQ
3854-34-1.1-PQ-2/3	8287276	1	34	1.1	2/3	PQ
3854-34-1.1-PQ-3/4	0135813	1	34	1.1	3/4	PQ
3854-41-1.3-PQ-1.4/2	0129355	1	41	1.3	1.4/2	PQ
3854-41-1.3-PQ-2/3	8280604	1	41	1.3	2/3	PQ
3854-41-1.3-PQ-3/4	8282950	1	41	1.3	3/4	PQ
3854-54-1.6-PQ-.9/1.2	0133857	1	54	1.6	.9/1.2	PQ
3854-54-1.6-PQ-1.4/2	0127092	1	54	1.6	1.4/2	PQ
3854-54-1.6-PQ-2/3	8265137	1	54	1.6	2/3	PQ
3854-54-1.6-PQ-3/4	8282929	1	54	1.6	3/4	PQ
3854-67-1.6-PQ-.9/1.2	0133888	1	67	1.6	.9/1.2	PQ
3854-67-1.6-PQ-1.4/2	0133901	1	67	1.6	1.4/2	PQ
3854-67-1.6-PQ-2/3	8290160	1	67	1.6	2/3	PQ
3854-80-1.6-PQ-.9/1.2	0133895	1	80	1.6	.9/1.2	PQ

## 3868 Carbide Triple Set® TSX



### SANDFLEX® COBRA™ ВЫСОКОПРОИЗВОДИТЕЛЬНАЯ РАСПИЛОВКА ЗАГОТОВОК БОЛЬШОГО СЕЧЕНИЯ

- Для заготовок среднего и большого сечения из труднообрабатываемых и абразивных материалов
- Зубья специальной формы в рабочих группах по три дают высокую чистоту пропила, что исключает их вытирание
- Высокая износоустойчивость, стойкость и производительность, за счет специально твердосплавной напайки на зубьях
- Длительный срок службы и высокоэффективное удаление стружки за счет прочной разводки
- Полотна имеют стандартные типоразмеры и подходят ко всем типам ленточнопильных станков, не требуя доработки

	 731151		 mm	 mm	 T <sub>17°</sub>	
3868-34-1.1-TSX-2	8203016	1	34	1.1	2	TSX
3868-34-1.1-TSX-2/3	8255343	1	34	1.1	2/3	TSX
3868-34-1.1-TSX-3/4	8232375	1	34	1.1	3/4	TSX
3868-41-1.3-TSX-1.4/2	8214210	1	41	1.3	1.4/2	TSX
3868-41-1.3-TSX-1.6	8203092	1	41	1.3	1.6	TSX
3868-41-1.3-TSX-2	8203085	1	41	1.3	2	TSX
3868-41-1.3-TSX-2/3	8232382	1	41	1.3	2/3	TSX
3868-41-1.3-TSX-3/4	8232399	1	41	1.3	3/4	TSX
3868-54-1.3-TSX-1.4/2	8214876	1	54	1.3	1.4/2	TSX
3868-54-1.6-TSX-1/1.25	8213114	1	54	1.6	1/1.25	TSX
3868-54-1.6-TSX-1.4/2	8214869	1	54	1.6	1.4/2	TSX
3868-54-1.6-TSX-1.6	8203108	1	54	1.6	1.6	TSX
3868-54-1.6-TSX-2	8207359	1	54	1.6	2	TSX
3868-54-1.6-TSX-2/3	8232405	1	54	1.6	2/3	TSX
3868-54-1.6-TSX-3/4	8270360	1	54	1.6	3/4	TSX
3868-67-1.6-TSX-.7/1	8212865	1	67	1.6	.7/1	TSX
3868-67-1.6-TSX-1/1.25	8213084	1	67	1.6	1/1.25	TSX
3868-67-1.6-TSX-1.4/2	8265496	1	67	1.6	1.4/2	TSX
3868-80-1.6-TSX-.7/1	8212872	1	80	1.6	.7/1	TSX



## 3868 Carbide Triple Set® TSS



## SANDFLEX® SOBRA™ ВЫСОКОПРОИЗВОДИТЕЛЬНАЯ РАСПИЛОВКА ЗАГОТОВОК БОЛЬШОГО СЕЧЕНИЯ

- Для высокоэффективной резки трудных и абразивных материалов
- Зубья специальной формы в рабочих группах по три дают высокую чистоту пропила, что исключает их поломку
- Высокая износоустойчивость, стойкость и производительность за счет специально подобранного материала твердосплавной напайки на зубьях
- Длительный срок службы и высокоэффективное удаление стружки за счет прочной разводки
- Полотна имеют стандартные типоразмеры и подходят ко всем типам ленточнопильных станков, не требуя доработки
- Предназначено специально для резания абразивных материалов, когда вибрация является проблемой
- TSS - это полотно с предварительной "обкаткой", используя запатентованный способ, с помощью которого устраняется вибрация от первоначального врезания
- Особенно подходит для нержавеющей стали
- Исключительно низкий уровень шума







	 731151		 mm	 mm	 T/P"	
3868-41-1.3-TSS-1.4/2	8243142	1	41	1.3	1.4/2	TSS
3868-41-1.3-TSS-2/3	8270643	1	41	1.3	2/3	TSS
3868-54-1.6-TSS-1/1.25	8243173	1	54	1.6	1/1.25	TSS
3868-54-1.6-TSS-1.4/2	8243166	1	54	1.6	1.4/2	TSS

## 3881 Carbide Multi Set THQ



## SANDFLEX® SOBRA™ ВЫСОКОПРОИЗВОДИТЕЛЬНАЯ РАСПИЛОВКА ЗАГОТОВОК БОЛЬШОГО СЕЧЕНИЯ

- Новое полотно для ленточных пил для работы с заготовками небольших и средних размеров из труднообрабатываемых материалов
- Полотна THS применяются для заготовок из нержавеющей стали, полотна THQ применяются для заготовок из титана и никелиевых сплавов
- Улучшенная форма и разводка зубьев
- Зубья разной высоты
- Широкая разводка

	 731151		 mm	 mm	 T/P"	
3881-34-1.1-THQ-2/3	8265793	1	34	1.1	2/3	THQ
3881-41-1.3-THQ-1.4/2	0129447	1	41	1.3	1.4/2	THQ
3881-41-1.3-THQ-2/3	0129454	1	41	1.3	2/3	THQ
3881-54-1.6-THQ-1.4/2	0128860	1	54	1.6	1.4/2	THQ
3881-54-1.6-THQ-2/3	0138739	1	54	1.6	2/3	THQ
3881-67-1.6-THQ-1.4/2	0120369	1	67	1.6	1.4/2	THQ
3881-80-1.6-THQ-1/1.25	0133918	1	80	1.6	1/1.25	THQ





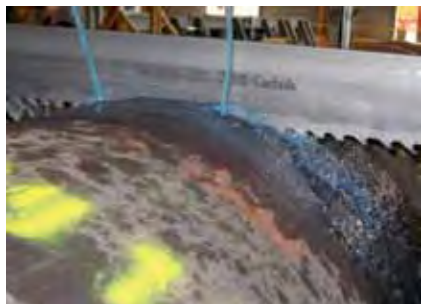



## 3881 Carbide Multi Set THS



## SANDFLEX® SOBRA™ ВЫСОКОПРОИЗВОДИТЕЛЬНАЯ РАСПИЛОВКА ЗАГОТОВОК БОЛЬШОГО СЕЧЕНИЯ

- Новое полотно для ленточных пил для работы с заготовками небольших и средних размеров из труднообрабатываемых материалов
- Полотна THS применяются для заготовок из нержавеющей стали
- Улучшенная форма и разводка зубьев
- Зубья разной высоты
- Широкая разводка, как у THQ, с предварительной "обкаткой"







	 731151		 mm	 mm	 T/mm	
3881-41-1.3-THS-1.4/2	8273712	1	41	1.3	1.4/2	THS
3881-54-1.6-THS-1/1.25	8269050	1	54	1.6	1/1.25	THS
3881-67-1.6-THS-1/1.25	8269043	1	67	1.6	1/1.25	THS
3881-67-1.6-THS-1.4/2	0138791	1	67	1.6	1.4/2	THS
3881-80-1.6-THS-.7/1	8279202	1	80	1.6	.7/1	THS

## 3860 Unset Carbide TMC



## SANDFLEX® SOBRA™ ВЫСОКОПРОИЗВОДИТЕЛЬНАЯ РАСПИЛОВКА ЗАГОТОВОК БОЛЬШОГО СЕЧЕНИЯ

- Твердосплавное полотно серии 3860 подходит для: Высокоэффективной резки трудных и абразивных материалов
- Титана
- Абразивной инструментальной стали
- Нержавеющей стали и алюминия

	 731151		 mm	 mm	 T/mm	
3860-41-1.3-TMC-1.4/2	0129379	1	41	1.3	1.4/2	TMC
3860-54-1.6-TMC-1/1.25	0154340	1	54	1.6	1/1.25	TMC
3860-54-1.6-TMC-1.4/2-W	0139613	1	54	1.6	1.4/2	TMC-W
3860-54-1.6-TMC-1.4/2	0137978	1	54	1.6	1.4/2	TMC
3860-54-1.6-TMC-2/3	0189366	1	54	1.6	2/3	TMC
3860-67-1.6-TMC-1/1.25	0154364	1	67	1.6	1/1.25	TMC
3860-67-1.6-TMC-1.4/2	0137985	1	67	1.6	1.4/2	TMC
3860-67-1.6-TMC-1.4/2-W	0139620	1	67	1.6	1.4/2	TMC-W
3860-67-1.6-TMC-2/3	0189359	1	67	1.6	2/3	TMC
3860-80-1.6-TMC-.7/1	0154371	1	80	1.6	0.7/1	TMC
3860-80-1.6-TMC-1/1.25	0182336	1	80	1.6	1/1.25	TMC
3860-80-1.6-TMC-1.4/2	0182992	1	80	1.6	1.4/2	TMC









## 3853 Sandflex® Top Fabricator



### РЕЗКА ТРУБ И ПРОФИЛЕЙ

- Полотна для резки труб и конструкционной стали в пакетах
- Зубья из быстрорежущей стали М 42 обеспечивают долговечность полотна
- Специальная форма зуба PF
- Особенно хорошо подходит для распиловки под углом
- Шаг 5/8 зубьев на дюйм для тонкостенных заготовок поодиночке и в пакетах





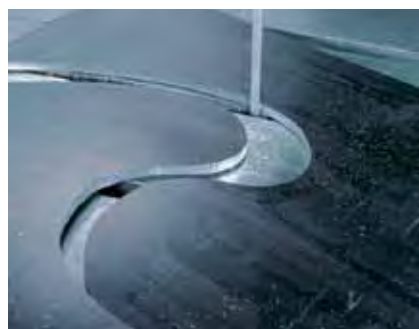

	 731151		 mm	 mm	 T/P	
3853-27-0.9-3/4	8285395	1	27	0.9	3/4	PF
3853-27-0.9-4/6	8183998	1	27	0.9	4/6	PF
3853-27-0.9-5/8	8202118	1	27	0.9	5/8	PF
3853-34-1.1-2/3	8282875	1	34	1.1	2/3	PF
3853-34-1.1-3/4	8184094	1	34	1.1	3/4	PF
3853-34-1.1-4/6	8184087	1	34	1.1	4/6	PF
3853-34-1.1-5/8	8202149	1	34	1.1	5/8	PF
3853-41-1.3-2/3	8282882	1	41	1.3	2/3	PF
3853-41-1.3-3/4	8185770	1	41	1.3	3/4	PF
3853-41-1.3-4/6	8184100	1	41	1.3	4/6	PF
3853-41-1.3-5/8	8202286	1	41	1.3	5/8	PF
3853-54-1.6-2/3	8282899	1	54	1.6	2/3	PF
3853-54-1.6-3/4	8216757	1	54	1.6	3/4	PF
3853-54-1.6-4/6	8222055	1	54	1.6	4/6	PF
3853-67-1.6-2/3	8282905	1	67	1.6	2/3	PF
3853-67-1.6-3/4	8282912	1	67	1.6	3/4	PF

## 3851 Sandflex® Cobra™ Foundry



### РЕЗКА ЛИТЬЯ

- Для резки цветных и абразивных материалов
- Специальная форма зубьев обеспечивает отличные режущие характеристики
- Прочная конструкция зубьев дает максимальные режущие характеристики
- Специально предназначена для использования в литейных цехах

	 731151		 mm	 mm	 T/P	
3851-13-0.6-HA-4	8282752	1	13	0.6	4	HA
3851-13-0.6-HA-6	8282561	1	13	0.6	6	HA
3851-13-0.9-HA-4	8281052	1	13	0.9	4	HA
3851-20-0.9-HA-3	8282646	1	20	0.9	3	HA
3851-27-0.9-HA-2	8282677	1	27	0.9	2	HA
3851-27-0.9-HA-3	8282684	1	27	0.9	3	HA





## ЛЕНТОЧНЫЕ ПИЛЫ

### 3869 Carbide Triple Set®

### РЕЗКА ЛИТЬЯ



- Ленточная пила для цветных и абразивных материалов в литейных цехах
- Зубья с твердосплавными напайками собраны в рабочие группы по три
- Быстрая распиловка
- Малые усилия подачи
- Подходит для прямой и круговой распиловки
- Специально предназначена для использования в литейных цехах
- Используется на малых станках для труднообрабатываемых материалов

	 731151		 mm	 mm	 T/3"	
3869-13-0.9-TS-3	8200589	1	13	0.9	3	TS
3869-20-0.9-TS-3	8177300	1	20	0.9	3	TS
3869-20-0.9-TS-4	8197742	1	20	0.9	4	TS
3869-27-0.9-TS-3	8177348	1	27	0.9	3	TS
3869-27-0.9-TS-4	8182595	1	27	0.9	4	TS
3869-29-1,1-TS-2	8207366	1	29	1.1	2	TS
3869-34-1.1-TS-3	8177355	1	34	1.1	3	TS



## ВСПОМОГАТЕЛЬНЫЕ ПРИСПОСОБЛЕНИЯ

### 3870

### ЩЕТКА



- Щетки для очистки от стружки используются для очистки впадины между зубьями пилы, и очень важны для оптимальной производительности полотна пилы
- Изготавливаются из прочного нейлона, не подверженного повреждению полотном
- В коде указан внешний диаметр и диаметр отверстия в мм

	 731151		 g
3870-BRUSH-60-6	8279523	4	50
3870-BRUSH-80-6	8269906	4	50
3870-BRUSH-80-8	8269890	4	50
3870-BRUSH-80-10	8278311	4	50
3870-BRUSH-100-10	8269876	4	130
3870-BRUSH-100-12	8269883	4	130



3870

## TAXOMETP



- Тахометр отображает на ЖК-дисплее фактическую скорость полотна ленточной пилы в режиме релейного времени
- Измерение в м/мин и фт/мин

	 731151		 g
3870-TACHO METER	8145620	1	400

3870

## ТЕНЗОМЕТР



- Надлежащее натяжение необходимо для обеспечения прямолинейности реза и долгого срока полотна и, как следствие, снижения стоимости реза
- Предназначен для легкого и точного измерения натяжения полотна всех ленточных пил

	 731151		 g
3870-TENSION METER	8145637	1	680

3870

## РЕФРАКТОМЕТР



- Надлежащая концентрация СОЖ также важна, как и скорость или подача полотна
- Достаточно одной капли СОЖ на линзе и результат отразится на шкале!
- Всегда используйте СОЖ, рекомендованный производителем

	 731151		 g
3870-REFRACTOMETER	8192129	1	260

3870

## BANDCALC™



- Bandcalc™ - это интерактивная компьютерная программа на CD
- Помогает быстро определить наилучшую ленточную пилу для конкретного применения на основе требований пользователя - материала, подлежащего резке, станка, обрабатываемой детали и т.п.

	 731151		 g
3870-BANDCALC	8238926	1	45



3809

## SANDFLEX® БИМЕТАЛЛИЧЕСКИЕ

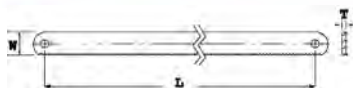

- Пригодны для пиления любых материалов
- Sandflex® - это практически неломающиеся биметаллические полотна по металлу
- Благодаря биметаллической конструкции полотно является неломким, что позволяет ему выдерживать большие усилия подачи, обеспечивая высокую точность и большие скорости резания
- Подобные свойства полотен Sandflex® позволяют использовать их в любых условиях, особенно на устаревшем оборудовании или малоопытным обслуживающим персоналом

	 731151		 T/''	L x W x T mm	 g
3809-300-25-1.25-10	8113711	10	10	300x25x1.25	73
3809-300-25-1.25-14	8113728	10	14	300x25x1.25	73
3809-300-32-1.60-6	8113742	10	6	300x32x1.60	120
3809-300-32-1.60-10	8113735	10	10	300x32x1.60	120
3809-350-25-1.25-6	8113773	10	6	350x25x1.25	88
3809-350-25-1.25-10	8113759	10	10	350x25x1.25	88
3809-350-25-1.25-14	8113766	10	14	350x25x1.25	88
3809-350-32-1.60-4	8113803	10	4	350x32x1.60	145
3809-350-32-1.60-6	8113810	10	6	350x32x1.60	145
3809-350-32-1.60-8	8113827	10	8	350x32x1.60	145
3809-350-32-1.60-10	8113780	10	10	350x32x1.60	145
3809-350-32-1.60-14	8113797	10	14	350x32x1.60	145
3809-350-32-2.00-4	8113841	10	4	350x32x2.00	159
3809-350-32-2.00-6	8113858	10	6	350x32x2.00	159
3809-350-32-2.00-10	8113834	10	10	350x32x2.00	159
3809-350-38-2.00-6	8113889	10	6	350x38x2.00	204
3809-350-38-2.00-10	8113865	10	10	350x38x2.00	204
3809-400-25-1.25-10	8178666	10	10	400x25x1.25	108
3809-400-32-1.60-4	8113919	10	4	400x32x1.60	160
3809-400-32-1.60-6	8113933	10	6	400x32x1.60	160
3809-400-32-1.60-8	8113940	10	8	400x32x1.60	160
3809-400-32-1.60-10	8113896	10	10	400x32x1.60	160
3809-400-32-1.60-14	8113902	10	14	400x32x1.60	160
3809-400-32-2.00-4	8113964	10	4	400x32x2.00	184
3809-400-32-2.00-6	8113971	10	6	400x32x2.00	184
3809-400-32-2.00-8	8114152	10	8	400x32x2.00	184
3809-400-32-2.00-10	8113957	10	10	400x32x2.00	184
3809-400-38-2.00-4	8113995	10	4	400x38x2.00	219
3809-400-38-2.00-6	8114008	10	6	400x38x2.00	219
3809-400-38-2.00-10	8113988	10	10	400x38x2.00	219
3809-425-32-1.60-6	8197759	10	6	425x32x1.60	170
3809-425-32-1.60-10	8114015	10	10	425x32x1.60	170
3809-450-32-1.60-4	8114046	10	4	450x32x1.60	177
3809-450-32-1.60-6	8114053	10	6	450x32x1.60	177
3809-450-32-1.60-10	8114022	10	10	450x32x1.60	177
3809-450-32-1.60-14	8114039	10	14	450x32x1.60	177
3809-450-32-2.00-4	8114077	10	4	450x32x2.00	209
3809-450-32-2.00-6	8114084	10	6	450x32x2.00	209
3809-450-32-2.00-10	8114060	10	10	450x32x2.00	209
3809-450-38-2.00-4	8114114	10	4	450x38x2.00	249
3809-450-38-2.00-6	8114138	10	6	450x38x2.00	249
3809-450-38-2.00-8	8114176	10	8	450x38x2.00	249
3809-450-38-2.00-10	8114091	10	10	450x38x2.00	249
3809-450-45-2.25-4	8114206	10	4	450x45x2.25	358
3809-450-45-2.25-6	8114213	10	6	450x45x2.25	358
3809-475-45-2.25-6	8114237	10	6	475x45x2.25	378
3809-500-38-2.00-4	8114251	10	4	500x38x2.00	304
3809-500-38-2.00-6	8114268	10	6	500x38x2.00	304
3809-500-38-2.00-10	8114244	10	10	500x38x2.00	304
3809-500-45-2.25-4	8114275	10	4	500x45x2.25	398
3809-500-45-2.25-6	8114299	10	6	500x45x2.25	398
3809-500-50-2.50-4	8114312	10	4	500x50x2.50	513
3809-500-50-2.50-6	8114336	10	6	500x50x2.50	513
3809-500-50-2.50-8	8114350	10	8	500x50x2.50	513
3809-525-38-2.00-6	8114374	10	6	525x38x2.00	314
3809-525-38-2.00-10	8114367	10	10	525x38x2.00	314
3809-525-45-2.25-4	8114381	10	4	525x45x2.25	423
3809-525-45-2.25-6	8114398	10	6	525x45x2.25	423
3809-550-45-2.25-4	8114411	10	4	550x45x2.25	433
3809-550-45-2.25-6	8114428	10	6	550x45x2.25	433
3809-550-50-2.50-4	8114435	10	4	550x50x2.50	553
3809-550-50-2.50-6	8114459	10	6	550x50x2.50	553
3809-575-45-2.25-4	8114473	10	4	575x45x2.25	453
3809-575-50-2.50-3	8114602	10	3	575x50x2.50	568
3809-575-50-2.50-4	8114510	10	4	575x50x2.50	568
3809-575-50-2.50-6	8114534	10	6	575x50x2.50	568
3809-600-38-2.00-6	8227579	10	6	600x38x2.00	356
3809-600-45-2.25-4	8172275	10	4	600x45x2.25	478
3809-600-45-2.25-6	8114558	10	6	600x45x2.25	478
3809-600-50-2.50-3	8114565	10	3	600x50x2.50	588
3809-600-50-2.50-4	8114572	10	4	600x50x2.50	588
3809-600-50-2.50-6	8114596	10	6	600x50x2.50	588
3809-650-50-2.50-4	8114657	5	4	650x50x2.50	634
3809-650-50-2.50-6	8114671	5	6	650x50x2.50	634
3809-700-50-2.50-4	8114701	5	4	700x50x2.50	679
3809-700-50-2.50-6	8114725	5	6	700x50x2.50	679
3809-750-50-2.50-4	8114749	5	4	750x50x2.50	690
3809-750-50-2.50-6	8234409	5	6	750x50x2.50	690





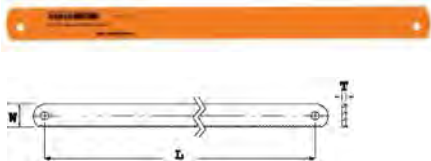

## 3809 KA

## SANDFLEX® БИМЕТАЛЛИЧЕСКИЕ ДЛЯ СТАНКОВ KASTO



- Крепежные отверстия для станков Касто (**KASTO**)
- Пригодны для пиления любых материалов
- Sandflex® - это практически неломающиеся биметаллические полотна по металлу
- Благодаря биметаллической конструкции полотно является неломким, что позволяет ему выдерживать большие усилия подачи, обеспечивая высокую точность и большие скорости резания
- Подобные свойства полотен Sandflex® позволяют использовать их в любых условиях, особенно на устаревшем оборудовании или малоопытным обслуживающим персоналом

	 731151		 T/P	L x W x T mm	 g
3809-400-32-2.00-6-KA	8158248	10	6	400x32x2.00	184
3809-450-38-2.00-4-KA	8114121	10	4	450x38x2.00	249
3809-450-38-2.00-6-KA	8114145	10	6	450x38x2.00	249
3809-450-38-2.00-10-KA	8114107	10	10	450x38x2.00	249
3809-500-45-2.25-6-KA	8114305	10	6	500x45x2.25	398
3809-500-50-2.50-4-KA	8114329	10	4	500x50x2.50	513
3809-500-50-2.50-6-KA	8114343	10	6	500x50x2.50	513
3809-550-50-2.50-4-KA	8114442	10	4	550x50x2.50	553
3809-550-50-2.50-6-KA	8114466	10	6	550x50x2.50	553
3809-575-50-2.50-3-KA	8114503	10	3	575x50x2.50	568
3809-575-50-2.50-4-KA	8114527	10	4	575x50x2.50	568
3809-575-50-2.50-6-KA	8114541	10	6	575x50x2.50	568
3809-575-50-2.50-10-KA	8114497	10	10	575x50x2.50	568
3809-600-50-2.50-4-KA	8114589	10	4	600x50x2.50	588
3809-600-50-2.50-6-KA	8114626	10	6	600x50x2.50	588
3809-650-50-2.50-3-KA	8114640	5	3	650x50x2.50	634
3809-650-50-2.50-4-KA	8114664	5	4	650x50x2.50	634
3809-650-50-2.50-6-KA	8114688	5	6	650x50x2.50	634
3809-700-50-2.50-3-KA	8114695	5	3	700x50x2.50	679
3809-700-50-2.50-4-KA	8114718	5	4	700x50x2.50	679
3809-700-50-2.50-6-KA	8114732	5	6	700x50x2.50	679



3802

## ПОЛОТНА ИЗ БЫСТРОРЕЖУЩЕЙ СТАЛИ



- Плотна по металлу, сделанные из быстрорежущей стали
- Подходят для резки почти любого материала
- Достаточно хорошо работают на современных станках с высоким уровнем контроля

	 731151		 T/mm	L x W x T mm	 g
3802-300-25-1.25-6	8143299	10	6	300x25x1.25	73
3802-300-25-1.25-10	8111229	10	10	300x25x1.25	73
3802-300-25-1.25-14	8111236	10	14	300x25x1.25	73
3802-300-32-1.60-6	8111298	10	6	300x32x1.60	120
3802-300-32-1.60-10	8111274	10	10	300x32x1.60	120
3802-350-25-1.25-6	8111359	10	6	350x25x1.25	88
3802-350-25-1.25-10	8111335	10	10	350x25x1.25	88
3802-350-25-1.25-14	8111342	10	14	350x25x1.25	88
3802-350-32-1.60-4	8111410	10	4	350x32x1.60	145
3802-350-32-1.60-6	8111427	10	6	350x32x1.60	145
3802-350-32-1.60-8	8140908	10	8	350x32x1.60	145
3802-350-32-1.60-10	8111397	10	10	350x32x1.60	145
3802-350-32-1.60-14	8111403	10	14	350x32x1.60	145
3802-400-25-1.25-6	8111519	10	6	400x25x1.25	98
3802-400-25-1.25-10	8111496	10	10	400x25x1.25	98
3802-400-25-1.25-14	8111502	10	14	400x25x1.25	98
3802-400-32-1.60-4	8111571	10	4	400x32x1.60	160
3802-400-32-1.60-6	8111588	10	6	400x32x1.60	160
3802-400-32-1.60-8	8111595	10	8	400x32x1.60	160
3802-400-32-1.60-10	8111557	10	10	400x32x1.60	160
3802-400-32-1.60-14	8111564	10	14	400x32x1.60	160
3802-400-38-2.00-4	8111656	10	4	400x38x2.00	219
3802-400-38-2.00-6	8111663	10	6	400x38x2.00	219
3802-400-38-2.00-10	8111649	10	10	400x38x2.00	219
3802-425-32-1.60-6	8111700	10	6	425x32x1.60	170
3802-425-32-1.60-10	8111694	10	10	425x32x1.60	170
3802-450-32-1.60-4	8111755	10	4	450x32x1.60	177
3802-450-32-1.60-6	8111762	10	6	450x32x1.60	177
3802-450-32-1.60-10	8111731	10	10	450x32x1.60	177
3802-450-32-1.60-14	8111748	10	14	450x32x1.60	177
3802-450-38-2.00-4	8111830	10	4	450x38x2.00	249
3802-450-38-2.00-6	8111854	10	6	450x38x2.00	249
3802-450-38-2.00-8	8111878	10	8	450x38x2.00	249
3802-450-38-2.00-10	8111816	10	10	450x38x2.00	249
3802-475-38-2.00-8	8113117	10	8	475x38x2.00	279
3802-500-38-2.00-4	8111960	10	4	500x38x2.00	304
3802-500-38-2.00-6	8111977	10	6	500x38x2.00	304
3802-500-38-2.00-8	8113070	10	8	500x38x2.00	304
3802-500-38-2.00-10	8111953	10	10	500x38x2.00	304
3802-500-50-2.50-4	8112028	10	4	500x50x2.50	513
3802-500-50-2.50-6	8112042	10	6	500x50x2.50	513
3802-525-38-2.00-6	8112097	10	6	525x38x2.00	314
3802-525-38-2.00-8	8112103	10	8	525x38x2.00	314
3802-525-38-2.00-10	8112073	10	10	525x38x2.00	314
3802-550-38-2.00-6	8112158	10	6	550x38x2.00	329
3802-550-50-2.50-4	8112202	10	4	550x50x2.50	553
3802-550-50-2.50-6	8112226	10	6	550x50x2.50	553
3802-550-50-2.50-8	8112240	10	8	550x50x2.50	553
3802-550-50-2.50-10	8112196	10	10	550x50x2.50	553
3802-575-50-2.50-4	8112318	10	4	575x50x2.50	568
3802-575-50-2.50-6	8112332	10	6	575x50x2.50	568
3802-600-50-2.50-4	8112417	10	4	600x50x2.50	588
3802-600-50-2.50-6	8112431	10	6	600x50x2.50	588
3802-600-50-2.50-8	8112455	10	8	600x50x2.50	588
3802-650-50-2.50-4	8112509	5	4	650x50x2.50	634
3802-650-50-2.50-6	8112530	5	6	650x50x2.50	634
3802-700-50-2.50-3	8112585	5	3	700x50x2.50	679
3802-700-50-2.50-4	8112608	5	4	700x50x2.50	679
3802-700-50-2.50-6	8112622	5	6	700x50x2.50	679
3802-700-63-3.00-4	8112646	5	4	700x63x3.00	960
3802-750-50-2.50-4	8112660	5	4	750x50x2.50	730
3802-750-50-2.50-6	8112677	5	6	750x50x2.50	730
3802-750-63-3.00-4	8112684	5	4	750x63x3.00	1030
3802-800-70-3.00-4	8112707	5	4	800x70x3.00	1305
3802-850-70-3.00-4	8112721	5	4	850x70x3.00	1390
3802-950-70-3.00-4	8112745	5	4	950x70x3.00	1590









## 3802 КА

### ПОЛОТНА ИЗ БЫСТРОРЕЖУЩЕЙ СТАЛИ ДЛЯ СТАНКОВ KASTO



- Крепежные отверстия для станков Касто (**KASTO**)
- Полотна по металлу из быстрорежущей стали
- Подходят для резки почти любого материала
- Достаточно хорошо работают на современных станках с высоким уровнем контроля

	 731151			L x W x T mm	 g
3802-450-38-2.00-4-KA	8111847	10	4	450x38x2.00	249
3802-450-38-2.00-6-KA	8111861	10	6	450x38x2.00	249
3802-450-38-2.00-8-KA	8111885	10	8	450x38x2.00	249
3802-450-38-2.00-10-KA	8111823	10	10	450x38x2.00	249
3802-500-50-2.50-4-KA	8112035	10	4	500x50x2.50	513
3802-500-50-2.50-6-KA	8112059	10	6	500x50x2.50	513
3802-550-50-2.50-4-KA	8112219	10	4	550x50x2.50	553
3802-550-50-2.50-8-KA	8113315	10	8	550x50x2.50	553
3802-575-50-2.50-3-KA	8112301	10	3	575x50x2.50	568
3802-575-50-2.50-4-KA	8112325	10	4	575x50x2.50	568
3802-575-50-2.50-6-KA	8112349	10	6	575x50x2.50	568
3802-650-50-2.50-4-KA	8112523	5	4	650x50x2.50	634
3802-650-50-2.50-6-KA	8112554	5	6	650x50x2.50	634
3802-700-50-2.50-2-KA	8112578	5	2	700x50x2.50	679
3802-700-50-2.50-4-KA	8112615	5	4	700x50x2.50	679
3802-700-50-2.50-6-KA	8112639	5	6	700x50x2.50	679



## 3830-VIP

## SANDFLEX® БИМЕТАЛЛИЧЕСКАЯ



- Биметаллические пилы SANDFLEX® прекрасно работают по большинству материалов, таких как дерево, черные и цветные металлы, нержавеющая сталь
- Подходят ко всем мощным ручным дрелям и сверлильным станкам
- Боковые отверстия позволяют легко удалять продукты пиления
- Максимальная глубина пиления 38 мм (1 1/2")
- Шаг 4/6 зуба на дюйм
- Все кольцевые пилы типа VIP упаковываются в картонные ящики и прилагается инструкция
- Максимальный размер отверстия = номинальный размер кольцевой пилы +1,5 мм / -0,0 мм
- Пилы больших размеров
  - 168 мм и 210 мм имеют 6 зубьев на дюйм (R6). Максимальная глубина пиления 38 мм
  - 177 мм имеет 4/6 зуба на дюйм. Максимальная глубина пиления 50 мм
- Все пилы больших размеров имеют нулевой угол резания

	 731151		 mm	 g
3830-14-VIP	8041618	6	14	20
3830-16-VIP	8041625	6	16	20
3830-17-VIP	8041632	6	17	30
3830-19-VIP	8041649	6	19	30
3830-20-VIP	8041656	6	20	30
3830-21-VIP	8041663	6	21	40
3830-22-VIP	8041670	6	22	40
3830-24-VIP	8041687	6	24	55
3830-25-VIP	8041694	6	25	55
3830-27-VIP	8041700	6	27	70
3830-29-VIP	8041717	6	29	70
3830-30-VIP	8041724	6	30	70
3830-32-VIP	8041731	6	32	70
3830-33-VIP	8041748	6	33	70
3830-35-VIP	8041755	6	35	70
3830-37-VIP	8041762	6	37	80
3830-38-VIP	8041779	6	38	80
3830-40-VIP	8041786	6	40	80
3830-41-VIP	8041793	6	41	80
3830-43-VIP	8041809	6	43	90
3830-44-VIP	8041816	6	44	100
3830-46-VIP	8041823	6	46	100
3830-48-VIP	8041830	6	48	100
3830-50-VIP	8260866	6	50	120
3830-51-VIP	8041847	6	51	120
3830-52-VIP	8041854	4	52	120
3830-54-VIP	8041861	4	54	140
3830-55-VIP	8270902	4	55	160
3830-56-VIP	8152703	4	56	140
3830-57-VIP	8041878	4	57	140
3830-59-VIP	8041885	4	59	140
3830-60-VIP	8041892	4	60	160
3830-62-VIP	8234645	4	62	160
3830-64-VIP	8041908	4	64	180
3830-65-VIP	8041915	4	65	180
3830-67-VIP	8041922	4	67	200
3830-68-VIP	8196530	4	68	220
3830-70-VIP	8041939	4	70	220
3830-73-VIP	8041946	4	73	220
3830-76-VIP	8041953	4	76	240
3830-79-VIP	8041960	4	79	260
3830-83-VIP	8041977	4	83	260
3830-86-VIP	8041984	4	86	260
3830-89-VIP	8041991	4	89	270
3830-92-VIP	8042004	4	92	270
3830-95-VIP	8042011	4	95	270
3830-98-VIP	8042028	4	98	300
3830-102-VIP	8042035	4	102	320
3830-105-VIP	8042042	4	105	320
3830-108-VIP	8042059	4	108	350
3830-111-VIP	8042066	4	111	350
3830-114-VIP	8042073	4	114	360
3830-121-VIP	8042080	1	121	410
3830-127-VIP	8042097	1	127	520
3830-133-VIP	8042103	1	133	560
3830-140-VIP	8042110	1	140	560
3830-146-VIP	8042127	1	146	570
3830-152-VIP	8042134	1	152	610
3830-168	8040659	1	168	650
3830-177-HIGH	8101329	1	177	1340
3830-210	8040666	1	210	750







## 3830-C

## SANDFLEX® БИМЕТАЛЛИЧЕСКАЯ



- Биметаллические пилы SANDFLEX® прекрасно работают по большинству материалов, таких как дерево, черные и цветные металлы, нержавеющая сталь
- Подходят ко всем мощным ручным дрелям и сверлильным станкам
- Боковые отверстия позволяют легко удалять продукты пиления
- Максимальная глубина пиления 38 мм (1 1/2")
- Шаг 4/6 зуба на дюйм
- Все кольцевые пилы типа С комплектуются подвесом и вложенной инструкцией, выполняющей дополнительную защитную функцию для зубьев пилы
- Максимальный размер отверстия = номинальный размер кольцевой пилы +1,5 мм / -0,0 мм
- Пилы больших размеров
  - 168 мм и 210 мм имеют 6 зубьев на дюйм (R6). Максимальная глубина пиления 38 мм
  - 177 мм имеет 4/6 зуба на дюйм. Максимальная глубина пиления 50 мм
- Все пилы больших размеров имеют нулевой угол резания

	 731151		 mm	 g
3830-14-C	8228347	1	14	22
3830-16-C	8225353	1	16	22
3830-17-C	8228354	1	17	22
3830-19-C	8225360	1	19	30
3830-20-C	8225377	1	20	35
3830-21-C	8228361	1	21	45
3830-22-C	8225384	1	22	55
3830-24-C	8228378	1	24	60
3830-25-C	8225391	1	25	60
3830-27-C	8225407	1	27	60
3830-29-C	8225414	1	29	70
3830-30-C	8225421	1	30	75
3830-32-C	8225438	1	32	75
3830-33-C	8228385	1	33	75
3830-35-C	8225445	1	35	75
3830-37-C	8228392	1	37	75
3830-38-C	8225452	1	38	80
3830-40-C	8228408	1	40	90
3830-41-C	8225469	1	41	95
3830-43-C	8228415	1	43	105
3830-44-C	8225476	1	44	110
3830-46-C	8228422	1	46	115
3830-48-C	8225483	1	48	115
3830-50-C	8260873	1	50	120
3830-51-C	8225490	1	51	120
3830-52-C	8228439	1	52	120
3830-54-C	8225506	1	54	160
3830-55-C	8270919	1	55	160
3830-56-C	8228446	1	56	160
3830-57-C	8225513	1	57	170
3830-59-C	8228453	1	59	170
3830-60-C	8225520	1	60	180
3830-64-C	8225537	1	64	190
3830-65-C	8228460	1	65	190
3830-67-C	8225544	1	67	230
3830-68-C	8228477	1	68	230
3830-70-C	8225551	1	70	250
3830-73-C	8228484	1	73	250
3830-76-C	8225568	1	76	250
3830-79-C	8228491	1	79	250
3830-83-C	8225575	1	83	310
3830-86-C	8228507	1	86	310
3830-89-C	8225582	1	89	350
3830-92-C	8225599	1	92	380
3830-95-C	8225605	1	95	390
3830-98-C	8228514	1	98	420
3830-102-C	8225612	1	102	410
3830-105-C	8225629	1	105	460
3830-108-C	8228521	1	108	460
3830-111-C	8228538	1	111	460
3830-114-C	8225636	1	114	530
3830-121-C	8225643	1	121	600
3830-127-C	8225650	1	127	650
3830-133-C	8228545	1	133	650
3830-140-C	8228552	1	140	650
3830-146-C	8228569	1	146	650
3830-152-C	8225667	1	152	900







3832

## КОЛЬЦЕВЫЕ ПИЛЫ С ТВЕРДОСПЛАВНЫМИ НАПАЙКАМИ



- Кольцевые пилы с твердосплавными напайками прекрасно пилят любой материал от кирпича и керамической плитки до слоистых пластиков, стекловолокна и твердых пород дерева
- Подходят ко всем мощным ручным дрелям и сверлильным станкам
- Боковые отверстия позволяют легко удалять продукты пиления
- Глубина пиления 38 мм (1 1/2")
- Шаг - 4 зуба на дюйм
- Максимальный размер отверстия = номинальный размер кольцевой пилы +1,5 мм / -0,0 мм

	 731151		 mm	 g
3832-14	8557744	6	14	20
3832-16	8557768	6	16	20
3832-17	8557782	6	17	30
3832-19	8557805	6	19	30
3832-20	8557812	6	20	30
3832-21	8557829	6	21	40
3832-22	8557843	6	22	40
3832-24	8557867	6	24	55
3832-25	8557881	6	25	55
3832-27	8557904	6	27	70
3832-29	8557928	6	29	70
3832-30	8557942	6	30	70
3832-32	8557966	6	32	70
3832-33	8557980	6	33	70
3832-35	8558000	6	35	70
3832-37	8558024	6	37	80
3832-38	8558048	6	38	80
3832-40	8558062	6	40	80
3832-41	8558086	6	41	80
3832-43	8558109	6	43	90
3832-44	8558123	6	44	100
3832-46	8558147	6	46	100
3832-48	8558161	6	48	100
3832-51	8558185	6	51	120
3832-52	8558208	4	52	120
3832-54	8558222	4	54	140
3832-56	8558239	4	56	140
3832-57	8558246	4	57	140
3832-59	8558260	4	59	140
3832-60	8558284	4	60	160
3832-64	8558307	4	64	180
3832-65	8558321	4	65	180
3832-67	8558345	4	67	200
3832-68	8558352	4	68	220
3832-70	8558369	4	70	220
3832-73	8558383	4	73	220
3832-76	8558406	4	76	240
3832-79	8558420	4	79	260
3832-83	8558444	4	83	260
3832-86	8558468	4	86	260
3832-89	8558482	4	89	270
3832-92	8558505	4	92	270
3832-95	8558529	4	95	270
3832-98	8558543	4	98	300
3832-102	8558567	4	102	320
3832-105	8558581	4	105	320
3832-108	8558604	4	108	350
3832-111	8558611	4	111	350
3832-114	8558628	4	114	360
3832-121	8558642	1	121	410
3832-127	8558666	1	127	520
3832-133	8558673	1	133	560
3832-140	8558680	1	140	560
3832-146	8558697	1	146	570
3832-152	8558703	1	152	610



## 3834-ARBR

## ДЕРЖАВКИ



3834-ARBR-730



3834-ARBR-930



3834-ARBR-11152 (PD)



3834-ARBR-11152QC

- Державки для кольцевых пил Ø 14-210 мм. 3834-ARBR-730, для кольцевых пил Ø 14-30 мм, с треугольным хвостовиком и круглым корпусом
- 3834-ARBR-630, -930, -1130, для кольцевых пил Ø 14-30 мм, с шестигранным хвостовиком и шестигранным корпусом обеспечивают большую жесткость конструкции и простоту при смене кольцевых пил
- 3834-ARBR-9100, -11152 и -16152, для кольцевых пил Ø 32-210 мм, с системой Power Driver™, повышающей жесткость и снижающей вибрацию кольцевой пилы за счет перераспределения нагрузки от резьбового соединения на корпус чашки
- Бстръемные державки (QC) оснащены механизмом для легкой и быстрой смены кольцевых пил
- Большие державки для кольцевых пил >Ø 32 мм снабжены приводными штифтами для равномерной передачи больших усилий пиления от кольцевой пилы к силовому приводу патрона
- Державки, имеющие в кодировке конечную букву -С комплектуются подробной инструкцией по использованию. Рекомендованы для размещения в местах продаж с системой самообслуживания
- В комплекте с каждой державкой поставляется центровое сверло из быстрорежущей стали
- Не используйте державки с хвостовиком 9 мм (11/32") для кольцевых пил с размером более 100 мм (4")
- При работе с абразивными материалами мы рекомендуем использовать центровое сверло с твердосплавной напайкой 3834-DRL-CT

	 731151		 mm	 mm	 mm	 g
3834-ARBR-630	8015558	1	14-30	6.4	8	70
3834-ARBR-630-C	8228576	1	14-30	6.4	8	70
3834-ARBR-730	8167974	1	14-30	6.4 TRI	8	60
3834-ARBR-730-C	8225674	1	14-30	6.4 TRI	8	60
3834-ARBR-930	8015565	1	14-30	8.5	10	80
3834-ARBR-930-C	8225681	1	14-30	8.5	10	80
3834-ARBR-1130	8015572	1	14-30	11.1	13	90
3834-ARBR-1130-C	8228583	1	14-30	11.1	13	90
3834-ARBR-9100	8015589	1	32-100	8.5	10	250
3834-ARBR-9100-C	8228590	1	32-100	8.5	10	250
3834-ARBR-9100QC	8249830	1	32-100	8.5	10	160
3834-ARBR-9100QC-C	8225704	1	32-100	8.5	10	160
3834-ARBR-11152	8015596	1	32-210	11.1	13	260
3834-ARBR-11152-C	8225698	1	32-210	11.1	13	260
3834-ARBR-11152QC	8167967	1	32-210	11.1	13	250
3834-ARBR-11152QC-C	8225711	1	32-210	11.1	13	250
3834-ARBR-16152	8015602	1	32-210	15.4	20	310
3834-ARBR-16152QC	8453152	1	32-210	15.4	20	300





## АКСЕССУАРЫ ДЛЯ КОЛЬЦЕВЫХ ПИЛ

### 3834-DRL

### НАПРАВЛЯЮЩИЕ СВЕРЛА

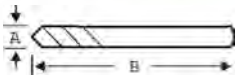

- Центровое сверло из быстрорежущей стали предназначено для сверления отверстия в заготовке перед тем, как начнет работать кольцевая пила. Направляет кольцевую пилу и удерживает ее в правильном положении на протяжении всей операции пиления
- 3834-DRL подходит для всех типов державок. Стандартное сверло для всех державок

	 731151		A mm	B mm	 g
3834-DRL	8234638	1	6.35	81	20

### 3834-DRL-CT

### НАПРАВЛЯЮЩИЕ СВЕРЛА

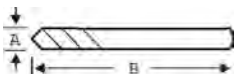

- Многоцелевое сверло с напайками из специального твердого сплава прорезает отверстие в заготовке до кольцевой пилы, тем самым гарантируя ее правильное расположение в процессе работы
- Высококачественные твердосплавные напайки гарантируют прочность и правильную геометрию
- Является универсальным инструментом для обработки различных материалов
- Имеет высокую режущую способность при обработке всех материалов, от дерева и пластмассы до кирпича и бетона
- 3834-DRL-CT - подходит для всех державок

	 731151		A mm	B mm	 g
3834-DRL-CT	8953201	1	6.35	84	35

### 3834-EXT

### УДЛИНИТЕЛЬ ДЕРЖАВКИ



- Применяется для облегчения доступа к заготовке при пилении в ограниченном пространстве
- **EXT-1** подходит к державкам -1130, -11152, -11152QC
- **EXT-2** подходит к державкам -930, -9100

	 731151		 mm	 mm	 g
3834-EXT-1	8040673	1	11.1	330	340
3834-EXT-2	8168070	1	8.5	330	340



## 3834-MRS

### ПЕРЕХОДНОЙ КОНУС МОРЗЕ



- Переходник от шестигранного хвостовика к державкам сверлильных станков под конус Морзе
- **MRS-3-11** подходит к державкам -1130, -11152, -11152QC
- **MRS-3** подходит к державкам -16152

	 731151		 g
3834-MRS-3-11	8165130	1	220
3834-MRS-3	8015633	1	220

## 3834-DP

### ВЕДУЩАЯ ПЛАСТИНА



- Разработана для выполнения тяжелых операций на стационарных и переносных станках, где требуется прочное и жесткое крепление кольцевой пилы
- **DP-75** подходит для кольцевых пил Ø 76-105 мм
- **DP-100** подходит для кольцевых пил Ø 108-152 мм

	 731151		 g
3834-DP-75	8018061	1	200
3834-DP-100	8018054	1	400

## 3834-ES

### ПРУЖИННЫЙ ТОЛКАТЕЛЬ



- Насаживается на направляющее сверло для облегчения выталкивания выпиленной сердцевины.

	 731151		 g
3834-ES	8454418	1	10

## 3834-ADP

### ПЕРЕХОДНИК



- Переходник от державки с мелким шагом резьбы (1/2"-20 UNF) к коронке кольцевой пилы с большим шагом резьбы (5/8"-18 UNF)
- Не рекомендуется для кольцевых пил диаметром более 44 мм
- Подходит к державкам -630, -730, -930, -1130

	 731151		 g
3834-ADP	8454425	1	20



## НАБОРЫ КОЛЬЦЕВЫХ ПИЛ

3834-42

### НАБОРЫ КОЛЬЦЕВЫХ ПИЛ



- Набор биметаллических кольцевых пил SANDFLEX®, состоящий из часто встречающихся размеров, применяемых в промышленности, при прокладке водных, санитарных и электрических коммуникаций

3834-SET-42	731151 8241988	1	2025 g

3830-VIP  
51, 76, 86, 111 mm



3834-ARBR-9100 (32-100 mm)  
PD type



3834-ES



3834-53

### НАБОРЫ КОЛЬЦЕВЫХ ПИЛ



- Набор биметаллических кольцевых пил SANDFLEX®, состоящий из часто встречающихся размеров, применяемых в промышленности, при прокладке водных, санитарных и электрических коммуникаций

3834-SET-53	731151 0127153	1	2370 g

3830-VIP  
19, 22, 25, 29, 30, 35, 37, 41, 52, 60, 79 mm



3834-ARBR-930 (14-30 mm)



3834-ARBR-9100 (32-100 mm)  
PD type



3834-61

### НАБОРЫ КОЛЬЦЕВЫХ ПИЛ



- Набор биметаллических кольцевых пил SANDFLEX®, состоящий из часто встречающихся размеров, применяемых в промышленности, при прокладке водных, санитарных и электрических коммуникаций

3834-SET-61	731151 8266431	1	3145 g

3830-VIP  
44, 51, 57, 73, 86, 114 mm



3834-ARBR-9100 (32-100 mm)  
PD type





## 3834-62

## НАБОРЫ КОЛЬЦЕВЫХ ПИЛ



- Набор биметаллических кольцевых пил SANDFLEX®, состоящий из часто встречающихся размеров, применяемых в промышленности, при прокладке водных, санитарных и электрических коммуникаций
- Пустые ячейки для:
  - 3830-16-VIP 16 мм 5/8"
  - 3830-56-VIP 56 мм 2 3/16"

	 731151		 g
3834-SET-62	8228040	1	1050
3830-VIP 19, 21, 22, 29, 38, 48 mm			
3834-ARBR-930 (14-30 mm)			
3834-ARBR-9100 (32-100 mm) PD type			
1 pc.			

## 3834-62-16/50

## НАБОРЫ КОЛЬЦЕВЫХ ПИЛ



- Набор кольцевых биметаллических пил SANDFLEX® стандартных европейских размеров, применяемых при электромонтажных работах.

	 731151		 g
3834-SET-62-16/50	8258887	1	1065
3830-VIP 16, 20, 25, 32, 40, 50 mm			
3834-ARBR-930 (14-30 mm)			
3834-ARBR-9100 (32-100 mm) PD type			
1 pc.			



## НАБОРЫ КОЛЬЦЕВЫХ ПИЛ

3834-65-16/51

### НАБОРЫ КОЛЬЦЕВЫХ ПИЛ

- Набор биметаллических кольцевых пил SANDFLEX®, состоящий из часто встречающихся размеров, применяемых в промышленности, при прокладке водных, санитарных и электрических коммуникаций.



	 731151		 g
3834-SET-65-16/51	8159900	1	1465

3830-VIP  
16, 20, 25, 32, 40, 51 mm



3834-ARBR-930 (14-30 mm)



3834-ARBR-11152 (32-210 mm)  
PD type



3834-DRL



1 pc.



3834-65-22/64

### НАБОРЫ КОЛЬЦЕВЫХ ПИЛ

- Набор биметаллических кольцевых пил SANDFLEX®, состоящий из часто встречающихся размеров, применяемых в промышленности, при прокладке водных, санитарных и электрических коммуникаций.



	 731151		 g
3834-SET-65-22/64	8159917	1	1625

3830-VIP  
22, 29, 35, 44, 51, 64 mm



3834-ARBR-930 (14-30 mm)



3834-ARBR-11152 (32-210 mm)  
PD type



3834-DRL







## 3834-72

### НАБОРЫ КОЛЬЦЕВЫХ ПИЛ

- Набор биметаллических кольцевых пил SANDFLEX®, состоящий из часто встречающихся размеров, применяемых в промышленности, при прокладке водных, санитарных и электрических коммуникаций.



	 731151		 g
3834-SET-72	8044992	1	1080
3830-VIP 19, 22, 29, 35, 44, 51, 64 mm			
3834-ARBR-930 (14-30 mm)			
3834-ARBR-9100 (32-100 mm) PD type			

## 3834-73

### НАБОРЫ КОЛЬЦЕВЫХ ПИЛ

- Набор биметаллических кольцевых пил SANDFLEX® включает в себя размеры, наиболее часто используемые при электромонтажных работах.



	 731151		 g
3834-SET-73	8254339	1	2080
3830-VIP 16, 22, 51, 57, 73, 76, 92 mm			
3834-ARBR-930 (14-30 mm)			
3834-ARBR-9100 (32-100 mm) PD type			

## 3834-73-22/68

### НАБОРЫ КОЛЬЦЕВЫХ ПИЛ

- Набор биметаллических кольцевых пил SANDFLEX® включает в себя размеры, наиболее часто используемые при электромонтажных работах.



	 731151		 g
3834-SET-73-22/68	0134809	1	2170
3830-VIP 22, 29, 35, 44, 51, 64, 68 mm			
3834-ARBR-1130 (14-30 mm)			
3834-ARBR-11152 (32-210 mm) PD type			
3834-DRL			



## НАБОРЫ КОЛЬЦЕВЫХ ПИЛ

### 3834-86

### НАБОРЫ КОЛЬЦЕВЫХ ПИЛ

- Набор биметаллических кольцевых пил SANDFLEX®, состоящий из часто встречающихся размеров, применяемых в промышленности, при прокладке водных, санитарных и электрических коммуникаций.



	 731151		 g
3834-SET-86	8224295	1	2540
3830-VIP 25, 32, 35, 35, 51, 54, 76, 92, 114 mm			
3834-ARBR-1130 (14-30 mm)			
3834-ARBR-11152 (32-210 mm) PD type			
3834-DRL			
3834-ADP			

### 3834-87

### НАБОРЫ КОЛЬЦЕВЫХ ПИЛ

- Набор биметаллических кольцевых пил SANDFLEX®, состоящий из часто встречающихся размеров, применяемых в промышленности, при прокладке водных, санитарных и электрических коммуникаций.



	 731151		 g
3834-SET-87	8181772	1	1925
3830-VIP 19, 22, 29, 38, 43, 48, 52, 65 mm			
3834-ARBR-930 (14-30 mm)			
3834-ARBR-9100 (32-100 mm) PD type			
3834-DRL			
3834-ES			



## 3834-92

### НАБОРЫ КОЛЬЦЕВЫХ ПИЛ

- Набор биметаллических кольцевых пил SANDFLEX®, состоящий из часто встречающихся размеров, применяемых в промышленности, при прокладке водных, санитарных и электрических коммуникаций.



			
3834-SET-92	731151 8044985	1	1440 g

3830-VIP  
16, 22, 25, 29, 32, 41, 51, 73, 83 mm



3834-ARBR-930 (14-30 mm)



3834-ARBR-9100 (32-100 mm)  
PD type



## 3834-94

### НАБОРЫ КОЛЬЦЕВЫХ ПИЛ

- Набор биметаллических кольцевых пил SANDFLEX®, состоящий из часто встречающихся размеров, применяемых в промышленности, при прокладке водных, санитарных и электрических коммуникаций.



			
3834-SET-94	731151 8166458	1	1815 g

3830-VIP  
16, 19, 22, 25, 30, 35, 41, 51, 67 mm



3834-ARBR-1130 (14-30 mm)



3834-ARBR-11152 (32-210 mm)  
PD type





## НАБОРЫ КОЛЬЦЕВЫХ ПИЛ

3834-95

### НАБОРЫ КОЛЬЦЕВЫХ ПИЛ

- Набор биметаллических кольцевых пил SANDFLEX®, состоящий из часто встречающихся размеров, применяемых в промышленности, при прокладке водных, санитарных и электрических коммуникаций.



	 731151		 g
3834-SET-95	8159894	1	1350

3830-VIP  
16, 19, 22, 29, 35, 44, 52, 57, 64 mm



3834-ARBR-1130 (14-30 mm)



3834-ARBR-11152 (32-210 mm)  
PD type



3834-DRL



3834-103

### НАБОРЫ КОЛЬЦЕВЫХ ПИЛ

- Набор биметаллических кольцевых пил SANDFLEX®, состоящий из часто встречающихся размеров, применяемых в промышленности, при прокладке водных, санитарных и электрических коммуникаций



	 731151		 g
3834-SET-103	0134908	1	2015

3830-VIP  
16, 19, 24, 29, 38, 44, 57, 67 mm



3834-ARBR-930 (14-30 mm)



3834-ARBR-9100 (32-100 mm)  
PD type



3834-DRL





## 3840 ST

## SANDFLEX® БИМЕТАЛЛИЧЕСКОЕ ПОЛОТНО



- Ассортимент Sandflex® Standard с улучшенными свойствами и точными зубьями
  - Практически неломающиеся биметаллические полотна Sandflex® для всех видов материалов и резания
  - Специально разработаны для резки металла
  - Стандартная форма (ST) предназначена для производительной прямой резки
  - Поставляется в двух типах упаковки:
    1. Новая удобная упаковка, **-5P** = 5 полотен в кассете.
    2. Промышленная упаковка, **-10P** = 10 полотен в коробке.
- Наиболее популярные позиции также будут упаковываться в кипах, **-100P** = 100 полотен в ящике.

	 731151		 mm	 mm	 Т/П		 g
3840-100-6-ST-5P	8235642	5	100	1.27	6	ST	95
3840-100-10-ST-5P	8235840	5	100	0.89	10	ST	58
3840-100-14-ST-5P	8235932	5	100	0.89	14	ST	75
3840-100-18-ST-5P	8236052	5	100	0.89	18	ST	75
3840-100-24-ST-5P	8236168	5	100	0.89	24	ST	75
3840-150-6-ST-5P	8235680	5	150	1.27	6	ST	145
3840-150-8/12-ST-5P	8235758	5	150	0.89	8/12	ST	120
3840-150-10-ST-5P	8235871	5	150	0.89	10	ST	120
3840-150-14-ST-5P	8235956	5	150	0.89	14	ST	120
3840-150-18-ST-5P	8236076	5	150	0.89	18	ST	120
3840-150-24-ST-5P	8236182	5	150	0.89	24	ST	120
3840-228-8/12-ST-5P	8235789	5	228	1.27	8/12	ST	170
3840-228-10-ST-5P	8235901	5	228	0.89	10	ST	170
3840-228-14-ST-5P	8235987	5	228	0.89	14	ST	170
3840-228-18-ST-5P	8236106	5	228	0.89	18	ST	175
3840-300-14-ST-5P	8236014	5	300	0.89	14	ST	230
3840-300-18-ST-5P	8236137	5	300	0.89	18	ST	230
3840-100-6-ST-10P	8238681	1	100	1.27	6	ST	155
3840-100-10-ST-10P	8238643	1	100	0.89	10	ST	115
3840-100-14-ST-10P	8238650	1	100	0.89	14	ST	115
3840-100-18-ST-10P	8238667	1	100	0.89	18	ST	115
3840-100-24-ST-10P	8238674	1	100	0.89	24	ST	115
3840-150-6-ST-10P	8238766	1	150	1.27	6	ST	250
3840-150-8/12-ST-10P	8238773	1	150	0.89	8/12	ST	170
3840-150-10-ST-10P	8238698	1	150	0.89	10	ST	185
3840-150-14-ST-10P	8238704	1	150	0.89	14	ST	185
3840-150-18-ST-10P	8238711	1	150	0.89	18	ST	170
3840-150-24-ST-10P	8238728	1	150	0.89	24	ST	185
3840-228-8/12-ST-10P	8238834	1	228	1.27	8/12	ST	290
3840-228-10-ST-10P	8238780	1	228	0.89	10	ST	290
3840-228-14-ST-10P	8238797	1	228	0.89	14	ST	290
3840-228-18-ST-10P	8238803	1	228	0.89	18	ST	295
3840-300-14-ST-10P	8238841	1	300	0.89	14	ST	395
3840-300-18-ST-10P	8238858	1	300	0.89	18	ST	390
3840-150-8/12-ST-100P	8235772	1	150	0.89	8/12	ST	1700
3840-150-10-ST-100P	8235895	1	150	0.89	10	ST	1200
3840-150-14-ST-100P	8235970	1	150	0.89	14	ST	1850
3840-150-18-ST-100P	8236090	1	150	0.89	18	ST	1700
3840-150-24-ST-100P	8236205	1	150	0.89	24	ST	1850
3840-228-8/12-ST-100P	8235802	1	228	1.27	8/12	ST	2800
3840-228-10-ST-100P	8235925	1	228	0.89	10	ST	2800
3840-228-14-ST-100P	8236007	1	228	0.89	14	ST	2800
3840-228-18-ST-100P	8236120	1	228	0.89	18	ST	2950
3840-300-14-ST-100P	8236045	1	300	0.89	14	ST	3950
3840-300-18-ST-100P	8236151	1	300	0.89	18	ST	3900





## 3840 SL

## SANDFLEX® БИМЕТАЛЛИЧЕСКОЕ ПОЛОТНО



- Биметаллические полотна Sandflex® скошенной формы с улучшенными характеристиками и зубьями с прецизионной заточкой
  - Практически неразрушающееся полотно из биметалла Sandflex® для всех материалов и типов резки. Специально разработано для резки металла
  - Скошенная форма (**SL**) для различных типов резания
  - Два типа упаковки:
    1. Новая индивидуальная упаковка, **-5P** = 5 полотен в кассете
    2. Промышленная упаковка, **-10P** = 10 полотен в коробке
- Наиболее популярные модели также доступны в оптовой упаковке **-100P** = 100 полотен в коробке

	 731151		 mm	 mm	 T/P"		 g
3840-150-5/8-SL-5P	8235611	5	150	1.27	5/8	SL	110
3840-228-6-SL-5P	8235710	5	228	1.27	6	SL	190
3840-300-6-SL-5P	8235734	5	300	1.27	6	SL	260
3840-300-8/12-SL-5P	8235826	5	300	1.27	8/12	SL	270
3840-150-5/8-SL-10P	8238759	1	150	1.27	5/8	SL	175
3840-228-6-SL-10P	8238827	1	228	1.27	6	SL	325
3840-300-6-SL-10P	8238872	1	300	1.27	6	SL	455
3840-300-8/12-SL-10P	8238889	1	300	1.27	8/12	SL	480
3840-150-5/8-SL-100P	8235628	1	150	1.27	5/8	SL	1750

## 3840 SC

## SANDFLEX® БИМЕТАЛЛИЧЕСКОЕ ПОЛОТНО



- Биметаллические полотна Sandflex® зауженной формы с улучшенными характеристиками и зубьями с прецизионной заточкой
- Практически неразрушающееся полотно из биметалла Sandflex® для всех материалов и типов резки. Специально разработано для резки металла
- Зауженная форма (**SC**) для резания по контуру и работы в труднодоступных местах
- Два типа упаковки:
  1. Новая индивидуальная упаковка, **-5P** = 5 полотен в кассете
  2. Промышленная упаковка, **-10P** = 10 полотен в коробке

	 731151		 mm	 mm	 T/P"		 g
3840-100-10-SC-5P	8235567	5	100	0.89	10	SC	45
3840-100-14-SC-5P	8235574	5	100	0.89	14	SC	45
3840-100-18-SC-5P	8235581	5	100	0.89	18	SC	45
3840-150-4/6-SC-5P	8235598	5	150	1.27	4/6	SC	110
3840-150-4/6-SC-10P	8238735	1	150	1.27	4/6	SC	180



## 3840 DSL

## SANDFLEX® БИМЕТАЛЛИЧЕСКОЕ ПОЛОТНО



- Биметаллические полотна Sandflex® Demolition slope (**DSL**) являются серией очень толстых и широких полотен для тяжелых работ
- Хорошо подходит для пиления древесины с гвоздями
- Угловая форма для всевозможных типов резания
- Поставляется в двух типах упаковки:
  1. Новая удобная упаковка, **-5P** = 5 полотен в кассете.
  2. Промышленная упаковка, **-10P** = 10 полотен в коробке.

	 731151		 mm	 mm	 T/P"		 g
3840-150-5/8-DSL-5P	8236212	5	150	1.6	5/8	DSL	170
3840-228-5/8-DSL-5P	8236250	5	228	1.6	5/8	DSL	290
3840-300-5/8-DSL-5P	8236274	5	300	1.6	5/8	DSL	410
3840-150-5/8-DSL-10P	8238742	1	150	1.6	5/8	DSL	300
3840-228-5/8-DSL-10P	8238810	1	228	1.6	5/8	DSL	520
3840-300-5/8-DSL-10P	8238865	1	300	1.6	5/8	DSL	770

## 3840 UST

## SANDFLEX® БИМЕТАЛЛИЧЕСКОЕ ПОЛОТНО



- Новые биметаллические полотна Sandflex® с U-образным хвостовиком (**UST**) относятся к серии полотен для пил с очень широким U-образным хвостовиком (3/4") для станков Rems, Roller, Hitachi и Flex
- Подходят для резки стали и металла
- В особенности подходят для резки труб
- Промышленная упаковка, **-5P** = 5 полотен в коробке

	 731151		 mm	 mm	 T/P"		 g
3840-150-8-UST-5P	8237578	1	150	1.6	8	UST	230
3840-200-8-UST-5P	8237585	1	200	1.6	8	UST	320
3840-300-8-UST-5P	8237592	1	300	1.6	8	UST	470
3840-150-10/14-UST-5P	8278038	1	150	1.6	10/14	UST	230
3840-200-10/14-UST-5P	8278045	1	200	1.6	10/14	UST	320
3840-300-10/14-UST-5P	8278052	1	300	1.6	10/14	UST	470



## 3840 HST

## SANDFLEX® БИМЕТАЛЛИЧЕСКОЕ ПОЛОТНО



- Новые биметаллические полотна Sandflex® повышенной прочности (**HST**) с прецизионной заточкой относятся к серии с широкой рабочей поверхностью - особо прочных, с более высоким сопротивлением перелому и изгибу
- Подходят для резки металла на предельных режимах
- Косая форма полотна подходит для различных типов пиления
- Два типа упаковки:
  1. Новая индивидуальная упаковка, **-5P** = 5 полотен в коробке
  2. Промышленная упаковка, **-10P** = 10 полотен в коробке

	 731151		 mm	 mm	 T/P		 g
150-10-HST-5P	0194773	5	150	1.07	10	HST	140
3840-150-14-HST-5P	0194766	5	150	1.07	14	HST	140
3840-150-18-HST-5P	0194759	5	150	1.07	18	HST	140
3840-228-10-HST-5P	0194834	5	228	1.07	10	HST	211
3840-228-14-HST-5P	0194841	5	228	1.07	14	HST	211
3840-228-18-HST-5P	0194858	5	228	1.07	18	HST	211
3840-300-10-HST-5P	0194940	5	300	1.07	10	HST	280
3840-300-14-HST-5P	0194933	5	300	1.07	14	HST	280
3840-300-18-HST-5P	0194926	5	300	1.07	18	HST	280
3840-150-10-HST-10P	0194827	1	150	1.07	10	HST	280
3840-150-14-HST-10P	0194810	1	150	1.07	14	HST	280
3840-150-18-HST-10P	0194803	1	150	1.07	18	HST	280
3840-228-10-HST-10P	0194889	1	228	1.07	10	HST	422
3840-228-14-HST-10P	0194872	1	228	1.07	14	HST	422
3840-228-18-HST-10P	0194865	1	228	1.07	18	HST	422
3840-300-10-HST-10P	0194896	1	300	1.07	10	HST	560
3840-300-14-HST-10P	0194902	1	300	1.07	14	HST	560
3840-300-18-HST-10P	0194919	1	300	1.07	18	HST	560

## 3840 F&R

## SANDFLEX® БИМЕТАЛЛИЧЕСКОЕ ПОЛОТНО



- Новые биметаллические полотна Sandflex® для пожарных и спасательных служб с прецизионной заточкой относятся к серии высокопрочных полотен по металлу, для работы в экстремальных условиях
- Спроектированы с учетом требований спасательных служб
- Косая форма полотна подходит для различных типов пиления
- Два типа упаковки:
  1. Новая индивидуальная упаковка, **-5P** = 5 полотен в коробке
  2. Промышленная упаковка, **-10P** = 10 полотен в коробке

	 731151		 mm	 mm	 T/P		 g
3840-228-10-DSL-5P	0194957	5	228	1.6	10	DSL	233
3840-228-10-DSL-10P	0194964	1	228	1.6	10	DSL	466



## 3840-5/10



## SANDFLEX® БИМЕТАЛЛИЧЕСКОЕ ПОЛОТНО, НАБОРЫ

- Практически неломающееся биметаллическое полотно Sandflex® для всех материалов и типов резки
- Стандартная форма для производительного прямого пиления
- Скошенная - для всевозможных типов пиления
- Зауженная - для контурного пиления и пиления в труднодоступных местах
- 3842 - полотно для пиления древесины
- Упаковка: пластмассовая трубка с крючком

	 731151		 g
RECIP-SET-5	8236434	1	75
RECIP-SET-10	8236441	1	155

### RECIP-SET-5

3840-100-14-SC, 3840-150-5/8-SL, 3840-150-14-ST, 3840-150-24-ST, 3842-150-7-SL



### RECIP-SET-10

3840-100-6-ST, 3840-100-10-SC, 3840-100-18-SC, 3840-100-24-ST, 3840-150-5/8-SL, 3840-150-10-ST, 3840-150-14-ST, 3840-150-18-ST, 3840-150-24-ST, 3842-150-7-SL



## 3840



## ПОЛОТНА ДЛЯ РЕМОНТА ПАЛЛЕТ

- Плотна для ремонта транспортных паллет, разработаны в тесном сотрудничестве с персоналом цехов по ремонту паллет
- При демонтаже поврежденных частей паллет уникальная форма передней кромки полотна предотвращает его заклинивание между деревянными брусками паллеты при разрезании гвоздей, использованных для их сращивания
- Усталостная прочность полотна улучшена за счет увеличения радиуса его хвостовика
- Наиболее оптимальный выбор по шагу полотна в 10/14 зубьев на дюйм установлен многочисленными испытаниями персоналом ремонтных цехов. Этот шаг наилучшим образом сочетает в себе эффективное удаление материала в комбинации древесина/гвозди и имеет высокую стойкость к излому зубьев
- Плотна упакованы в пластиковые тубы по 10 или 100 штук

	 731151		 mm	 mm	 T <sub>1/2"</sub>		 g
3840-228-10/14-PR09-10P	8255190	10	228	0.9	10/14	PR	300
3840-228-10/14-PR13-10P	8255206	1	228	1.3	10/14	PR	410
3840-228-10/14-PR09-100P	8255213	1	228	0.9	10/14	PR	2850
3840-228-10/14-PR13-100P	8255220	1	228	1.3	10/14	PR	4000



## 3840-P

### ПОЛОТНА ДЛЯ РЕМОНТА ПАЛЛЕТ



- Специально разработанные полотна для ремонта паллет
- Биметаллические полотна Sandflex®, шаг зуба - 24 TPI
- Используются в пневматических ручных станках типа Cengar, Ingersoll-Rand и им подобным
- Полотна упакованы в прочные пласмассовые коробки по 100 штук

3840-220-24	731151 8182366	100	220 mm	0.75 mm	24 TPI	-	16 g

## 3842

### ПОЛОТНА ИЗ УГЛЕРОДИСТОЙ СТАЛИ ДЛЯ РАБОТ ПО ДЕРЕВУ



- Новые полотна со специальным зубом для пиления всех типов древесины
- Скошенная форма (SL) для различных типов пиления
- Зубья позволяют пилить значительно быстрее, в сравнении с традиционными полотнами
- Полотно имеет покрытие для уменьшения трения

3842-150-7-SL-5P	731151 8236298	5	150 mm	1.07 mm	7 TPI	SL	110 g
3842-228-7-SL-5P	8236311	5	228	1.07	7	SL	180
3842-300-7-SL-5P	8236335	5	300	1.07	7	SL	245
3842-150-7-SL-10P	8238902	1	150	1.07	7	SL	180
3842-228-7-SL-10P	8238896	1	228	1.07	7	SL	315
3842-300-7-SL-10P	8238919	1	300	1.07	7	SL	435

## 3845

### SANDFLEX® ДЛЯ КУЗОВНЫХ РАБОТ



- Полотна для кузовных работ используются в пневматических и электрических ручных станках типа Shinano, Chicago-Pneumatic и им подобным
- Спроектированы для резки тонкого листового металла. Главным образом предназначены для кузовных авторемонтных работ
- Биметаллические полотна Sandflex® имеют высокую производительность и долговечность
- Упакованы в удобные кассеты из прочной пластмассы по 10 (-10P) штук или в оптовой упаковке (-BULK) по 100 штук

3845-18-10P	731151 8101602	1	18 TPI	90 mm	>5 mm	48 g
3845-24-10P	8101619	1	24	90	2-5	48
3845-32-10P	8101626	1	32	90	0-2	48





## 3846

### ТВЕРДОСПЛАВНОЕ РЕЖУЩЕЕ ПОЛОТНО



- Новая гамма полотен с твердосплавными напайками и шагом 3 и 6 зубьев на дюйм для резания неметаллических материалов, таких как легкий бетон, кирпич, стекловолокно и т.п.
- Carbide Grit для резания твердых материалов, таких как керамическая плитка, керамика и стекло
- Скошенная форма (**SL**) для различных типов резки, Стандартная форма (**ST**) для производительного прямого пиления

	 731151		 mm	 mm	 T/P		 g
3846-150-6-SL-1P	8236359	5	150	1.25	6	SL	45
3846-228-3-ST-1P	8236397	5	228	1.25	3	ST	70
3846-300-3-ST-1P	8236403	5	300	1.5	3	ST	110
3846-100-G-ST-2P	8236410	5	100	0.89	Grit	ST	45
3846-150-G-ST-2P	8236427	5	150	0.89	Grit	ST	65

## 3844

### ПОЛОТНА ДЛЯ РЕЗКИ МЯСА И КОСТЕЙ



- Полотна для механических ручных станков для резки мяса, костей и замороженных материалов
- Полотно из нержавеющей стали с шагом 3 зуба на дюйм

	 731151		 mm	 mm	 T/P		 g
3844-300-3-MEAT-1P	8267605	10	300	1.25	3	-	60



## ПОЛОТНА К МЕХАНИЧЕСКИМ ЛОБЗИКАМ

91

### ЕВРОХВОСТОВИК

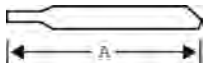

- Эти полотна подходят к станкам **AEG, Atlas Copco, Bosch, De Walt, Hitachi, Makita, Metabo, Milwaukee** и т.п.

- Стандартный Т-образный хвостовик (Евро-хвостовик)

- Типы полотен:

- **HCS:** Из углеродистой стали. Пригодны для резки древесины, пластмассы и других мягких материалов

**BiM:** Биметаллические полотна, сочетающие режущую способность быстрорежущей стали с гибкостью углеродистой стали. Отличаются высокой стойкостью к излому и пригодны для резки любых материалов. Впервые на наших универсальных полотнах применена геометрия прогрессирующих зубьев

Ближе к хвостовику полотна расположена группа мелких зубьев для резки тонких материалов. По мере удаления от хвостовика зубья постепенно увеличиваются, и так же возрастает их режущая способность для работы по толстым материалам. Такая геометрия зубьев позволяет полотну успешно справляться с большинством рабочих ситуаций

- Упаковка:

**-5P** = 5 полотен на информационной карточке.

\* обратный зуб

	 731151		 T/P	A mm		 mm	 g
91-434-5P	8260026	1	8	116	1	BiM	45
91-444-5P	8260033	1	6	152	3	BiM	45
91-023-5P	8032593	1	8	100	2	HCS	45
91-027-5P	8032616	1	12	75	2	HCS	45
91-143-5P	8032630	1	6	100	3	HCS	45
91-148-5P	8032654	1	6	100	3	HCS	45
91-223-5P	8032661	1	10	100	1	HCS	45
91-226-5P	8032685	1	10	100	*1	HCS	45
91-243-5P	8032692	1	6	100	1	HCS	45
91-412-5P	8260040	1	20	76	1	BiM	45
91-443-5P	8032722	1	6	100	1	BiM	45
91-233-5P	8260057	1	8	116	1	HCS	45

91

### ПОЛОТНА ПО ДЕРЕВУ И МЕТАЛЛУ



91-623



91-2PW

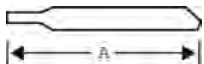

- Эти полотна подходят к станкам **AEG, Atlas Copco, Bosch, De Walt, Hitachi, Makita, Metabo, Milwaukee** и т.п.

- Стандартный Т-образный хвостовик (Евро-хвостовик)

- Типы полотен:

- **HCS:** Из углеродистой стали. Пригодны для резки древесины, пластмассы и других мягких материалов

**BiM:** Биметаллические полотна, сочетающие режущую способность быстрорежущей стали с гибкостью углеродистой стали. Отличаются высокой стойкостью к излому и пригодны для резки любых материалов

- Впервые на наших универсальных полотнах применена геометрия прогрессирующих зубьев

- Ближе к хвостовику полотна расположена группа мелких зубьев для резки тонких материалов. По мере удаления от хвостовика зубья постепенно увеличиваются, и так же возрастает их режущая способность для работы по толстым материалам. Такая геометрия зубьев позволяет полотну успешно справляться с большинством рабочих ситуаций

- Упаковка:

**-5P** = 5 полотен на информационной карточке.

	 731151		 T/P	A mm		 mm	 g
91-2PW-5P	8260163	1	Prog	116	2	HCS	45
91-4PWM-5P	8260170	1	Prog	132	2	BiM	45
91-623-5P	8260641	1	10	116	2	BiM	45





91

## ПОЛОТНА ПО МЕТАЛЛУ

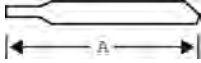

- Эти полотна подходят к станкам **AEG, Atlas Copco, Bosch, De Walt, Hitachi, Makita, Metabo, Milwaukee** и т.п.
- Стандартный Т-образный хвостовик (Евро-хвостовик)
- Типы полотен:
- **HCS:** Из углеродистой стали. Пригодны для резки древесины, пластмассы и других мягких материалов
- **BiM:** Биметаллические полотна, сочетающие режущую способность быстрорежущей стали с гибкостью углеродистой стали. Отличаются высокой стойкостью к излому и пригодны для резки любых материалов СТ: С твердосплавными напайками. Для керамики, армированного пластика, мрамора, стеклаHM: Для пиления высокопрочных металлов
- Впервые на наших универсальных полотнах применена геометрия прогрессирующих зубьев
- Ближе к хвостовику полотна расположена группа мелких зубьев для резки тонких материалов. По мере удаления от хвостовика зубья постепенно увеличиваются, и так же возрастает их режущая способность для работы по толстым материалам. Такая геометрия зубьев позволяет полотну успешно справляться с большинством рабочих ситуаций
- Упаковка:
  - 5P = 5 полотен на информационной карточке
  - 1P = 1 полотно на информационной карточке

	 731151		 T <sub>1</sub> "	A mm		 mm	 g
91-3PM-5P	8260156	1	Prog	100	2	HSS	45
91-433-5P	8260101	1	8	100	2	BiM	45
91-502-5P	8032746	1	36	75	1	HSS	45
91-512-5P	8032753	1	24	75	2	HSS	45
91-517-5P	8032777	1	24	75	2	HSS	45
91-522-5P	8032784	1	14	75	2	HSS	45
91-611-5P	8260071	1	24	132	1	BiM	45
91-612-5P	8032814	1	24	75	2	BiM	45
91-622-5P	8060088	1	14	75	1	BiM	45
91-7V1-5P	8260118	1	10/14	132	2	BiM	45
91-919-1P	8260149	1	24	75	1	HM/CT	45

91

## ИНЫЕ ПОЛОТНА

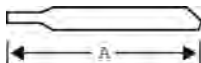

- Эти полотна подходят к станкам **AEG, Atlas Copco, Bosch, De Walt, Hitachi, Makita, Metabo, Milwaukee** и т.п.
- Стандартный Т-образный хвостовик (Евро-хвостовик)
- Типы полотен:
- **СТ:** С твердосплавными напайками. Для керамики, армированного пластика, мрамора, стекла
- **HM:** Для пиления высокопрочных металлов
- Впервые на наших универсальных полотнах применена геометрия прогрессирующих зубьев
- Ближе к хвостовику полотна расположена группа мелких зубьев для резки тонких материалов. По мере удаления от хвостовика зубья постепенно увеличиваются, и так же возрастает их режущая способность для работы по толстым материалам. Такая геометрия зубьев позволяет полотну успешно справляться с большинством рабочих ситуаций
- Упаковка:
  - 1P & -1 = 1 полотно на информационной карточке

	 731151		 T <sub>1</sub> "	A mm		 mm	 g
91-840-1P	8260125	1	6	100	3	HM/CT	45
91-C13-1	8142162	1	RIFF	75	3	CT	11



8501

## ДИСКОВАЯ ПИЛА

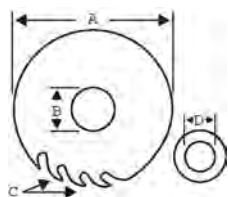

- Полотно для электрической циркулярной пилы с твердосплавными напайками на зубьях для быстрого пиления заготовок из дерева
- Полотно со средним зубом, сделанное из закаленной холоднокатанной стали
- Имеет компенсационные пазы для компенсации теплового расширения стального диска во время работы
- Размер: от 125 до 400 мм в диаметре

	 731151		A mm	B mm	C	D mm	 g
8501-2	8004743	1	125	20	16	16 13 12.7	120
8501-3	8004750	1	130	20	16	16 13	130
8501-4	8008079	1	140	20	16	16 13	155
8501-5	8004774	1	150	20	18	16 13	180
8501-7	8004798	1	160	20	18	16	200
8501-10	8004828	1	170	30	18	20 16	215
8501-12	8004842	1	180	30	20	20 16	250
8501-13	8004859	1	184	30	24	28.6 20	275
8501-15	8004873	1	190	30	20	20	290
8501-16	8004880	1	200	30	20	25 20 18 16	320
8501-17	8004897	1	210	30	20	25 20 16	350
8501-22	8178888	1	230	30	20	25 16	500
8501-23	8004958	1	235	30	30	25 16	560
8501-28	8018894	1	250	30	24	25 20 16	650
8501-30	8237479	1	300	30	30	20	1445
8501-31	8237455	1	315	30	30	25	1570
8501-40	8282042	1	400	30	40	25	2760

8501-F / -XF

## ДИСКОВАЯ ПИЛА

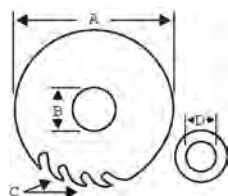

- Полотно для ручной электрической циркулярной пилы с твердосплавными напайками на зубьях для быстрого пиления заготовок из древесины
- Профессиональный инструмент с мелким зубом, сделанный из закаленной холоднокатанной стали
- Имеет компенсационные пазы для компенсации теплового расширения стального диска во время работы
- **XF** = Очень мелкий зуб, используется при пилении ламината и твердых пород древесины
- Размер: от 140 до 315 мм в диаметре

	 731151		A mm	B mm	C	D mm	 g
8501-4F	8220914	1	140	20	24	16 13	165
8501-4XF	8281786	1	140	20	30	16 13	235
8501-5F	8220921	1	150	20	30	16 13	190
8501-7F	8220938	1	160	20	30	16	210
8501-10F	8220945	1	170	30	30	20 16	250
8501-12F	8220952	1	180	30	40	20 16	370
8501-13F	8220969	1	184	30	40	28.6 20	285
8501-15F	8220976	1	190	30	40	20	310
8501-16F	8220983	1	200	30	40	25 20 18 16	335
8501-17F	8220990	1	210	30	40	25 20 16	385
8501-22F	8221003	1	230	30	40	25 16	530
8501-23F	8018887	1	235	30	40	25 16	560
8501-28F	8221010	1	250	30	40	25 20 16	650
8501-28XF	8281946	1	250	30	60	25 20 16	795
8501-30F	8237462	1	300	30	40	20	1100
8501-30XF	8281984	1	300	30	60	20	1470
8501-31F	8237448	1	315	30	40	20	1300



## 8501-S

### ДИСКОВАЯ ПИЛА

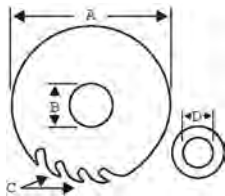

- Полотно с твердосплавными напайками на зубьях для отрезных, радиально-отрезных станков и станков для прорезки скоса
- Трапецеидальный зуб позволяет пилить алюминий и пластмассу
- Полотно сделано из закаленной холоднокатанной стали
- Имеет компенсационные пазы для компенсации теплового расширения стального диска во время работы
- Размер: от 210 до 300 мм в диаметре

	 731151		A mm	B mm	C	D mm	 g
8501-17S	8221027	1	210	30	48	25	580
8501-18S	8221034	1	216	30	48	25	595
8501-28S	8221041	1	250	30	80	25 20 16	770
8501-30S	8282240	1	300	30	96	20	1370

## 8501-SW

### ДИСКОВАЯ ПИЛА

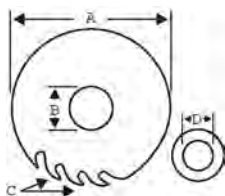

- Полотно с твердосплавными напайками на зубьях для отрезных, радиально-отрезных станков и станков для прорезки скоса
- Нулевой угол заточки зуба для обработки древесины, полотно изготовлено из закаленной холоднокатанной стали
- компенсационные пазы для компенсации теплового расширения стального диска во время работы
- Размер от 216 до 300 мм в диаметре

	 731151		A mm	B mm	C	D mm	 g
8501-18SW	8221058	1	216	30	48	25	635
8501-28SW	8221065	1	250	30	60	25 20 16	795
8501-30SW	8282196	1	300	30	60	20	1400



# НАПИЛЬНИКИ И БОР-ФРЕЗЫ

---

**В ассортименте напильников Bahco  
аккумулирован более чем 160-летний  
опыт их производства.**

Опираясь на этот опыт, компания постоянно улучшает дизайн этого, на первый взгляд простого, инструмента, и в настоящий момент при производстве напильников мы используем все наиболее современные технологии.

Строжайший контроль качества на протяжении всего технологического цикла производства, от получения заготовок до готового напильника, позволяет получить инструмент стабильно высокого качества.

Все напильники Bahco полностью соответствуют требованиям следующих стандартов: ISO 234/1 & 2, DIN File Standards, BS 498:1990, US Fed. spec. GGG-F-325b/GGG-F-331b

# Содержание

---

СЛЕСАРНЫЕ НАПИЛЬНИКИ	72-84
НАТФИЛИ	85-91
НАТФИЛИ АЛМАЗНЫЕ	91-92
РИХТОВОЧНЫЕ ПОЛОТНА	93-94
ЗАТОЧНЫЕ НАПИЛЬНИКИ	94-103
НАПИЛЬНИКИ ДЛЯ ЗАТОЧКИ ПИЛЬНЫХ ЦЕПЕЙ	103-105
РАШПИЛИ	106-108
ПРИНАДЛЕЖНОСТИ К НАПИЛЬНИКАМ	108-111
ТВЕРДОСПЛАВНЫЕ БОР-ФРЕЗЫ	112-123
БОР-ФРЕЗЫ ИЗ БЫСТРОРЕЖУЩЕЙ СТАЛИ	124-131
ЗАЧИСТНЫЕ ЩЕТКИ	132

# ЭРГОНОМИЧНЫЕ РУКОЯТКИ



Рукоятки напильников Bahco ERGO™ сводят к минимуму напряжение в мышцах и риск получения травмы. Внутренний сердечник рукоятки выполнен из твердого полипропилена, снаружи рукоятка покрыта мягким эластомером, что обеспечивает удобный, естественный захват и отсутствие скольжения инструмента в руке.

Дополнительная безопасность обусловлена тем фактом, что рукоятка покрывает хвостовик и начальную часть полотна, не давая руке соскальзывать на рабочую поверхность. Сейчас наиболее популярные модели напильников Bahco комплектуются симметричными рукоятками, что позволяет использовать при работе каждую сторону с одинаковой степенью комфорта.

**3 ФОРМЫ И РАЗМЕРА, 12 РАЗНЫХ НАСЕЧЕК:  
МЕЛКАЯ – СРЕДНЯЯ - КРУПНАЯ**



## ЗАПАТЕНТОВАННЫЙ ДИЗАЙН: КОМФОРТ И БЕЗОПАСНОСТЬ

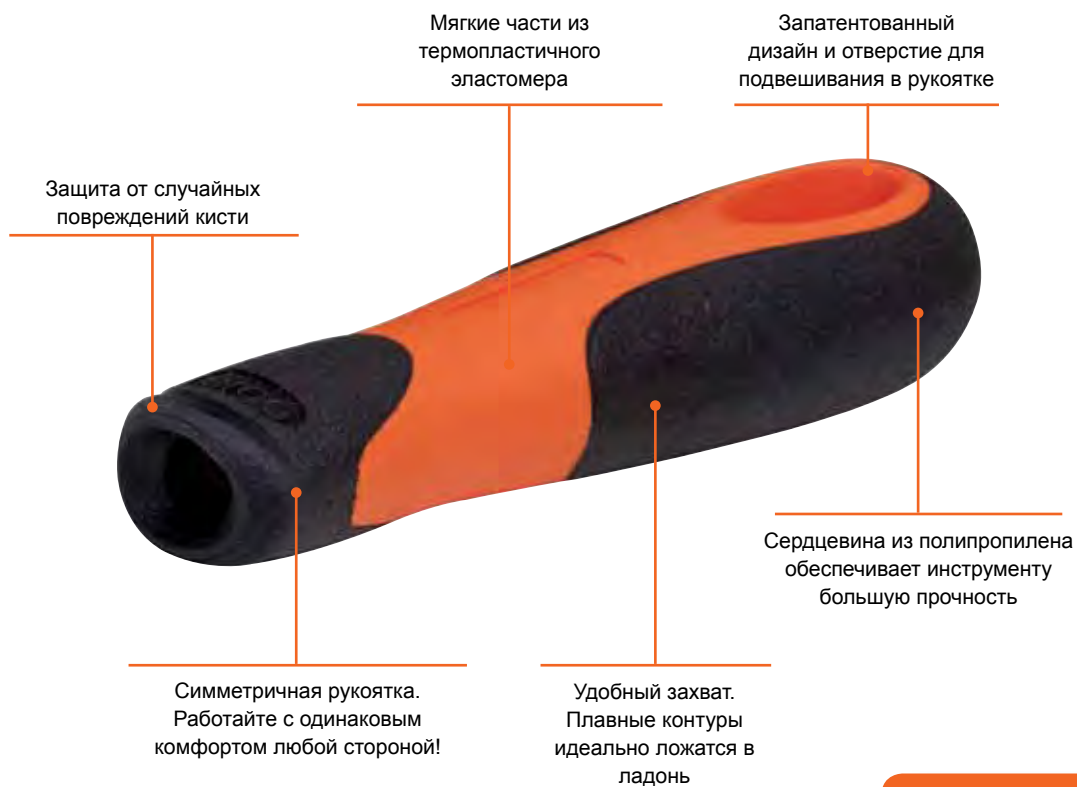

# ВЫБОР НАПИЛЬНИКА ЗАВИСИТ ОТ ОБРАБАТЫВАЕМОГО МАТЕРИАЛА И ОЖИДАЕМОГО РЕЗУЛЬТАТА

Ручные напильники делятся на 4 основные категории: слесарные напильники, надфили, заточные напильники и рашпили, к которым также относятся полотна PANSAR®.

Необходимая длина напильника определяется видом выполняемых работ. Длина всегда указывается без учета длины хвостовика, за исключением надфилей, для которых общая длина дается с учетом хвостовика.

## ТИП И ФОРМА

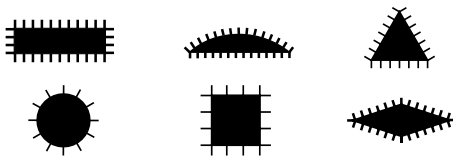

Различные названия обычно соответствуют их форме и назначению: ручной, плоский, полукруглый, треугольный, круглый, квадратный, ножевой и ромбовидный.

## ДЛИНА



Banco выпускает напильники длиной от 4" (100 мм) до 14" (350 мм), в зависимости от типа напильника. Необходимая длина напильника определяется типом выполняемых работ. Длина всегда указывается без учета длины хвостовика, за исключением надфилей, для которых общая длина указывается с учетом хвостовика.

## ТИП ЗУБА И НАСЕЧКА

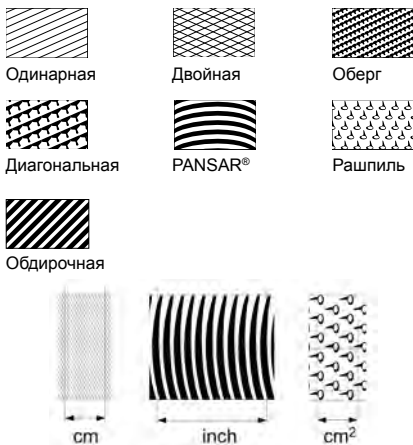

Напильники могут иметь разнообразную насечку. Тип насечки выбирается в зависимости от обрабатываемого материала, желаемой скорости и степени обработки поверхности. Наиболее часто встречаются следующие типы насечек: одинарная, двойная, Оберг, диагональная, обдирочная и рашпильная.

Для любых типов напильников – слесарных, заточных и надфилей – степень грубости насечки определяется количеством целых зубьев на сантиметр вдоль длины напильника. Наиболее часто встречающиеся насечки: драчевая, личная и бархатная.

Чем грубее насечка, тем выше скорость удаления материала.

Степень грубости напильников с диагональной насечкой, обдирочных напильников и полотен PANSAR® определяется количеством целых зубьев на дюйм. Для рашпелей задается количество зубьев на см².

## ВЫБОР НАПИЛЬНИКА В ЗАВИСИМОСТИ ОТ ВИДА РАБОТ

	Одинарная насечка	Двойная насечка			Оберг	Диагональная насечка	Обдирочная и PANSAR®	Рашпиль
		Драчевая	Личная	Бархатная				
Чистовая обработка, заточка	●		◐	●	◐		●	
Снятие заусенцев, торцевание	●	◐	●	●	◐	◐	◐	
Грубая обработка, снятие материала		●			●	●		●

## ВЫБОР НАПИЛЬНИКА В ЗАВИСИМОСТИ ОТ ОБРАБАТЫВАЕМОГО МАТЕРИАЛА

- оптимальный, рекомендуемый выбор  
 ◐ хороший выбор, альтернатива

	Одинарная насечка	Двойная насечка			Оберг	Диагональная насечка	Обдирочная и PANSAR®	Рашпиль
		Драчевая	Личная	Бархатная				
Высоколегированная сталь	●	◐	●	●	◐		●	
Незакаленная сталь	●	●	●	●	●	●	●	
Чугун		●	●	◐	●	●		
Латунь, бронза		●	●	◐	●	●	●	
Алюминий		◐				●	●	
Дерево и твердый пластик					◐	◐	●	●



## ВЫБОР ТРЕХГРАННОГО ЗАТОЧНОГО НАПИЛЬНИКА ДЛЯ РАЗЛИЧНЫХ ТИПОВ ПИЛ

Важно! Закаленные зубья не перетачиваются.  
В остальных случаях для достижения наилучшего результата используйте напильник наибольшей длины.



При выборе напильника для заточки пилы необходимо учитывать шаг зубьев пилы, который обычно указывается целым числом зубьев на дюйм.



При выборе треугольного напильника для универсальных пил, пил для продольного пиления и, в особенности, для ленточных пил, действует следующее правило:  $A > a + b$

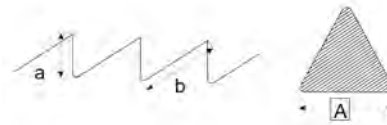

## ТАБЛИЦА ВЫБОРА ЗАТОЧНОГО НАПИЛЬНИКА

ПИЛЫ РУЧНЫЕ, УНИВЕРСАЛЬНЫЕ И ДЛЯ ПОПЕРЕЧНОГО ПИЛЕНИЯ					
Зубьев на дюйм	Тип напильника и длина (в дюймах)				
	183	186	187	188	190
2 1/2	10"				
3	8"				
3 1/2	7"				
4	6"	8"			
4 1/2	5"	8"			
5	5"	7"			
6	4"	6"	7"		
7		5"	6"		8"
8		5"	5"	6"	7"
9		4"	5"	6"	6"
10			4"	5"	
11				5"	
12, 13				4"	
14, 15				4"	



ЛЕНТОЧНЫЕ ПИЛЫ					
Зубьев на дюйм	Радиус кромки	Тип напильника и длина (в дюймах)			
		192	202	203	204
2 1/2	1,4	8"			8 1/2"
3	1,3	7"	8 1/2"		
3 1/2	1,2	6"			
4	1,1	5"			
4 1/2	1,0			8 1/2"	
5	0,7				

ПИЛЫ С ПРЯМЫМ ЗУБОМ	
Зубьев на дюйм	Тип напильника и длина (в дюймах)
3 1/2-4	Заточной ромбический, тип 270, длина 8"
4 1/2-5	Заточной ромбический, тип 270, длина 5" или Заточной ромбический, тип Wasa 2720, длина 6"
5 1/2-8	Заточной ромбический, тип Wasa 2720, длина 5" или 6"

## ТАБЛИЦА ДЛЯ ВЫБОРА ПЛОСКОГО ЗАТОЧНОГО НАПИЛЬНИКА

Плоские заточные напильники предназначены в первую очередь для заточки стальных пильных полотен. Они также весьма полезны в качестве слесарных напильников и для заточки

любых режущих кромок. В качестве слесарных напильников они идеально подходят для всех операций, при которых необходимо достичь высокой чистоты поверхности.

Сечение напильника	№ напильника	Применение
Плоские напильники с 1 закругленной узкой гранью и 1 прямой узкой гранью 	138 144	Предназначены для заточки различных типов пильных полотен. Также подходят для чистовой обработки поверхности, удаления заусенцев, удаления материала и фигурного спливания.
Плоские напильники с 2 закругленными узкими гранями 	140	Напильник, специально разработанный для заточки циркулярных и ленточных пил, а также валочных и многодисковых пил с малым зубом. Также может использоваться для обработки внутренних полостей.
Плоские напильники с 2 прямыми узкими гранями 	142	Универсальный заточный напильник подходит для заточки сельскохозяйственных орудий, таких как топоры и мотыги. Также подходит для чистовой обработки поверхности, удаления заусенцев при токарных работах.

## ЦИРКУЛЯРНЫЕ И ВАЛОЧНЫЕ ПИЛЫ

### Форма зубьев А и D

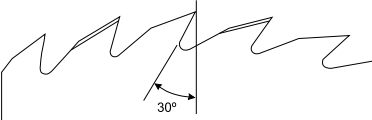
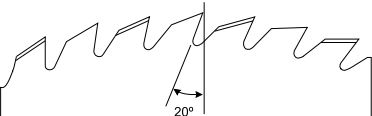
	Шаг зуба	ДЛИНА НАПИЛЬНИКА	
	мм	дюйм	мм
	39-44	14	350
	32-38	12	300
	26-31	10	250
	21-25	8	200
	17-20	6	150

### Форма зубьев F и C

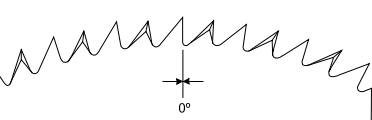
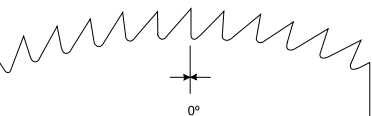
	ШАГ ЗУБА	ДЛИНА НАПИЛЬНИКА	
	мм	дюйм	мм
	26-31	14	350
	21-25	12	300
	17-20	10	250
	13-16	8	200
	10-12	6	150



## ВЫБОР РУКОЯТКИ ДЛЯ СЛЕСАРНЫХ НАПИЛЬНИКОВ И РАШПИЛЕЙ

Таблица ниже поможет выбрать Вам конкретный напильник с наиболее удобной рукояткой.

Например: Вы хотите рукоятку для напильника

1-100-04-1-0, для этой модели подходят рукоятки 9-484-5.2-10 или 9-484-5.2-1P.

ОРМА	артикул	4''	6''	7''	8''	10''	12''	14''
	1-100	5,2	05		09	09	13	13
	1-104					09	13	13
	1-106				09	09	13	
	1-110	5,2	05		09	09	13	13
	1-111	5,2	04					
	1-143		04		06	09	13	13
	1-160	3,2	04		05	05	08	
	1-170	3,2	04		07	05	08	
	1-210	5,2	05		09	09	13	13
	1-230	3,2	04		05	05	08	13
	1-320				09	09	13	
	6-342		06		09	09		
	6-343				06	09		
	6-344				09	09		
	6-345				05	05		

## КОДИРОВКА НАПИЛЬНИКОВ ВАНСО

Структура артикулов напильников Вансо построена логически и отражает все особенности конкретно инструмента.

Маркировка большинства напильников Вансо соответствуют описанной ниже структуре.



# БОР-ФРЕЗЫ

Бор-фрезы Bahco предназначены для выравнивания поверхности заготовок неправильной формы, а также для доводки внутренних поверхностей в полостях ограниченного размера. Фрезы изготавливаются из двух различных материалов – твердого сплава и быстрорежущей стали. Выбор фрезы зависит от конкретной

задачи. Твердосплавные бор-фрезы являются незаменимым инструментом во многих промышленных областях, таких как авиа, авто- и кораблестроение, химическая промышленность и многих других. Область применения такого инструмента связана с обработкой чугуна, углеродистой, легированной, нержавеющей, закаленной стали, а также алюминия и меди.

## СИСТЕМА ОБОЗНАЧЕНИЙ

Бор-фрезы из быстрорежущей стали

**HSSG - A 12 25 M** HSS = Быстрорежущая сталь G = Шлифованная

Твердосплавные бор-фрезы

**A 12 25 M 06 X E**

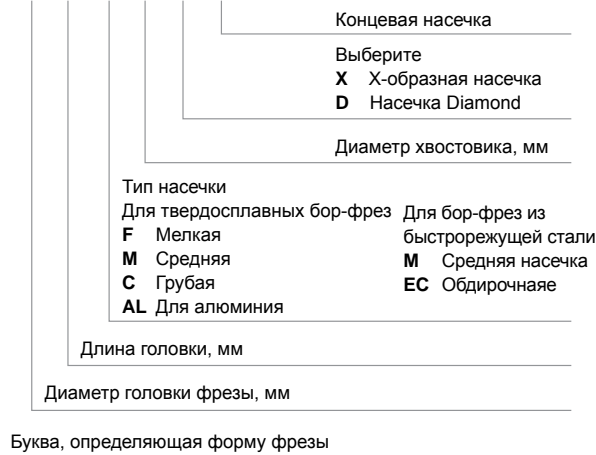

## РЕКОМЕНДАЦИИ ПО ВЫБОРУ БОР-ФРЕЗЫ

ТИП ЗУБА		ТВЕРДОСПЛАВНЫЕ БОР-ФРЕЗЫ	БОР-ФРЕЗЫ ИЗ БЫСТРОРЕЖУЩЕЙ СТАЛИ
Тонкий		Для обработки твердых и мягких материалов, когда требуется высокое качество поверхности.	
Средний		Для механической обработки твердых и мягких материалов в нормальных условиях.	Для механической обработки незакаленной стали и других умеренно твердых материалов при нормальных условиях.
Грубый		Особенно подходит для механической обработки нержавеющей стали, мягких материалов и легких сплавов.	
Для алюминия		Для механической обработки алюминия. Для лучшего удаления стружки используется специальная смазка.	
Обдирочный		Для особо грубых работ.	Для мягких материалов. Высокая скорость удаления стружки. Легкость удаления стружки.
X-образная насечка		Для твердых и мягких материалов. Дает короткую стружку. Работает мягко даже на низких скоростях.	
Ромбовидная насечка		Для термически обработанных и высоколегированной стали и эпоксидных смол. Высокое качество поверхности. Минимальные усилия на оси.	
Со стружколомом			Дает короткую стружку. Работает мягко даже на низких скоростях.
Концевая насечка		Бор-фрезы цилиндрической формы (A) и в форме обратного конуса (N) могут поставляться с концевой насечкой.	

Бор-фрезы классифицируются по типам насечки на четыре основные группы: тонкая, средняя, грубая и обдирочная (включая инструмент для обработки алюминия). Тонкая насечка обычно выбирается для обработки твердых материалов и, когда требуется высокое качество поверхности. Отметим как исключение нержавеющую сталь, для обработки которой требуется грубая насечка. Грубая насечка

используется также для обработки мягких материалов и при необходимости использования высокой скорости.

Следует отметить, что фреза меньшего диаметра будет иметь более тонкую насечку, нежели фреза большего диаметра из той же категории, например, со средней насечкой. Именно поэтому на каждой из наших фрез мы указываем не только тип насечки, но также и количество зубьев.

## РЕКОМЕНДУЕМЫЕ СКОРОСТИ ВРАЩЕНИЯ, ОБ/МИН

ТВЕРДОСПЛАВНЫЕ			
Диаметр головки Ø mm	Закаленная сталь, материалы высокой твердости	Незакаленная сталь, более мягкие материалы, чугун	Мягкие материалы, алюминий, термопластик, латунь
	R.P.M x 1000	R.P.M x 1000	R.P.M x 1000
3	40 - 80	50 - 90	50 - 100
6	25 - 60	30 - 60	30 - 70
8	20 - 45	25 - 50	25 - 50
10	17 - 40	20 - 40	20 - 40
12	15 - 30	17 - 30	17 - 35
16	12 - 25	15 - 25	15 - 30

БЫСТРОРЕЖУЩАЯ СТАЛЬ		
Диаметр головки Ø mm	Незакаленная сталь, более мягкие материалы, чугун	Мягкие материалы, алюминий, термопластик, латунь
	R.P.M x 1000	R.P.M x 1000
6	5 - 20	20 - 40
10	3 - 10	10 - 30
12	1 - 10	10 - 30
16	1 - 8	10 - 25

ДИАМЕТР ГОЛОВКИ, Ø MM

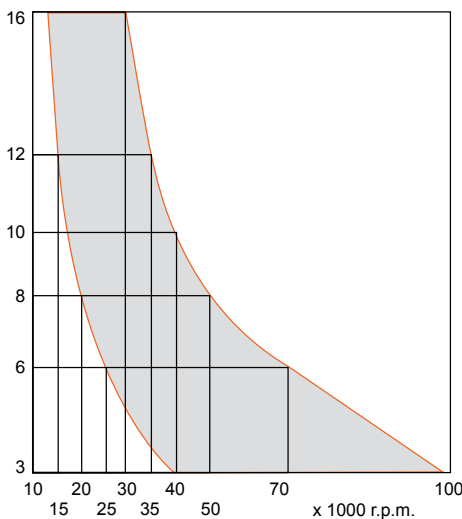

При обработке твердых материалов используйте более низкие скорости и более мелкую насечку. Отметим, что способность к резанию сильно зависит от состояний подшипников станка и других характеристик (например, скорость резания не должна снижаться при обработке материала).

ДИАМЕТР ГОЛОВКИ, Ø MM

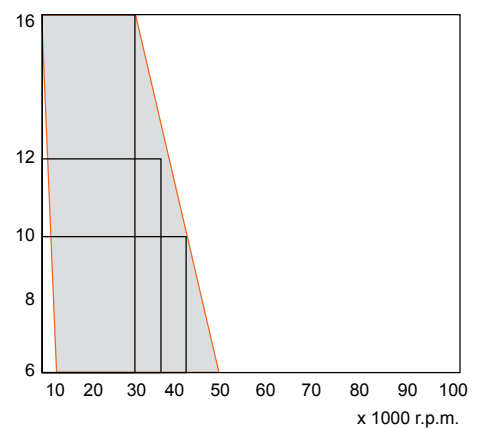



## A = ЦИЛИНДРИЧЕСКАЯ

3 mm	6 mm	8 mm	10 mm	12 mm	16 mm
A0313C03	A0610F06D	A0810F06D	A1020C06	A1225AL06E	A1625C06
A0313F03	A0613M03X	A0820C06	A1020F06	A1225AL08E	A1625C08
A0313F03E	A0616AL06E	A0820F06	A1020M06	A1225C06	A1625F06
A0313M03	A0616C06	A0820F06E	A1020M06E	A1225C08	A1625F08
A0313M03E	A0616F06	A0820M06	A1020M06X	A1225F06	A1625M06
A0313M03X	A0616M06	A0820M06E	A1020M06XE	A1225F06E	A1625M06X
A0313M03XE	A0616M06DE	A0820M06X	A1040M06X	A1225F08	A1625M06XE
A0313M03XE-60	A0616M06E	A0820M06XE	A1050M06X	A1225M06	A1625M08
A0313M03XE-80	A0616M06X			A1225M06DE	A1625M08E
A0320M03X	A0616M06XE			A1225M06E	A1625M08X
	A0625M06X			A1225M06X	A1625M08XE
				A1225M06XE	
				A1225M08	
				A1225M08E	
				A1225M08X	
				A1225M08XE	

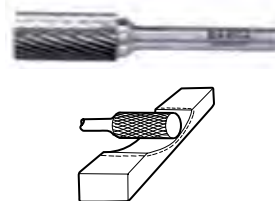

## C = ЦИЛИНДРИЧЕСКАЯ, С ЗАКРУГЛЕННЫМ КОНЧИКОМ

3 mm	6 mm	8 mm	10 mm	12 mm	16 mm
C0313C03	C0613M03X	C0820C06	C1020C06	C1225AL06	C1625C06
C0313F03	C0616AL06	C0820F06	C1020F06	C1225AL08	C1625C08
C0313M03	C0616C06	C0820M06	C1020M06	C1225C06	C1625F06
C0313M03X	C0616F06	C0820M06X	C1020M06X	C1225C08	C1625F08
	C0616M03X			C1225F06	C1625M06
	C0616M06			C1225F08	C1625M06X
	C0616M06D			C1225M06	C1625M08
	C0616M06X			C1225M06X	C1625M08X
				C1225M08	
				C1225M08X	

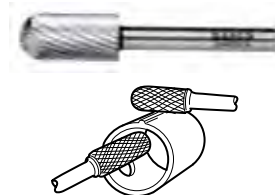

## D = СФЕРИЧЕСКАЯ

3 mm	6 mm	8 mm	10 mm	12 mm	16 mm
D0303C03	D0605M03X	D0807C06	D1009C06	D1211AL06	D1614C06
D0303F03	D0606C06	D0807F06	D1009F06	D1211AL08	D1614C08
D0303M03	D0606F06	D0807M06	D1009M06	D1211C06	D1614F06
D0303M03X	D0606M06	D0807M06X	D1009M06X	D1211F06	D1614F08
	D0606M06X			D1211F06D	D1614M06
				D1211M06	D1614M06X
				D1211M06X	D1614M08
					D1614M08X



## E = ОВАЛЬНАЯ

3 mm	6 mm	8 mm	10 mm	12 mm	16 mm
E0308C03	E0614C06	E0816C06	E1018C06	E1222C06	E1625C06
E0308F03	E0614F06	E0816F06	E1018F06	E1222C08	E1625C08
E0308M03	E0614M06	E0816M06	E1018M06	E1222F06	E1625F06
E0308M03X	E0614M06X	E0816M06X	E1018M06X	E1222F08	E1625F08
				E1222M06	E1625M06
				E1222M06X	E1625M06X
				E1222M08	E1625M08
				E1222M08X	E1625M08X



## F = АРКОПОДОБНАЯ, ЗАКРУГЛЕННАЯ

3 mm	6 mm	8 mm	10 mm	12 mm	16 mm
F0313C03	F0612C04	F0820C06	F1020C06	F1225AL06	F1625C06
F0313F03	F0612F04	F0820F06	F1020F06	F1225AL08	F1625C08
F0313M03	F0612M04	F0820M06	F1020M06	F1225C06	F1625F06
F0313M03X	F0612M04X	F0820M06X	F1020M06X	F1225C08	F1625F08
	F0613M03X			F1225F06	F1625M06
	F0618AL06			F1225F08	F1625M06X
	F0618C06			F1225M06	F1625M08
	F0618F06			F1225M06X	F1625M08X
	F0618M06			F1225M08	
	F0618M06X			F1225M08X	

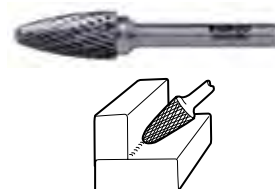

## G = АРКОПОДОБНАЯ, ЗАОСТРЕННАЯ

3 mm	6 mm	8 mm	10 mm	12 mm	16 mm
G0313C03	G0613M03X	G0820C06	G1020C06	G1225C06	G1625C06
G0313F03	G0618C06	G0820F06	G1020F06	G1225C08	G1625C08
G0313M03	G0618F06	G0820M06	G1020M06	G1225F06	G1625F06
G0313M03X	G0618M06	G0820M06X	G1020M06X	G1225F08	G1625F08
	G0618M06X	G0845M6.6X	G1050M8.3X	G1225M06	G1625M06
	G0645M4.9X			G1225M06X	G1625M06X
				G1225M08	G1625M08
				G1225M08X	G1625M08X

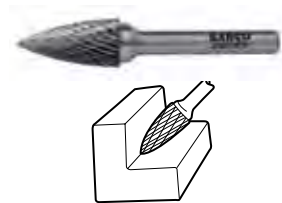

## H = ФАКЕЛООБРАЗНАЯ

3 mm	6 mm	8 mm	10 mm	12 mm	16 mm
	H0613M03X		H1025C06	H1232M06	H1635C06
			H1025F06	H1232M06X	H1635C08
			H1025M06		H1635F06
			H1025M06X		H1635F08
			H1025M08		H1635M06
					H1635M06X
					H1635M08
					H1635M08X

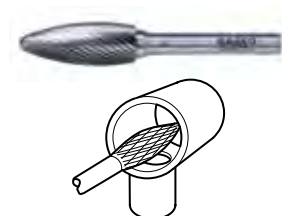

## J = КОНУС С УГЛОМ 60°

3 mm	6 mm	8 mm	10 mm	12 mm	16 mm
	J0604C06		J1010C06	J1212M06	J1616C06
	J0604F06		J1010F06		J1616C08
	J0604M06		J1010M06		J1616F06
					J1616F08
					J1616M06
					J1616M08

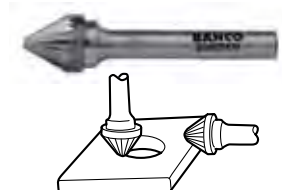

## K = КОНУС С УГЛОМ 90°

3 mm	6 mm	8 mm	10 mm	12 mm	16 mm
	K0602C06		K1008C06	K1210C06	K1612C06
	K0602F06		K1008F06	K1210F06	K1612C08
	K0602M06		K1008M06	K1210M06	K1612F06
					K1612F08
					K1612M06
					K1612M08

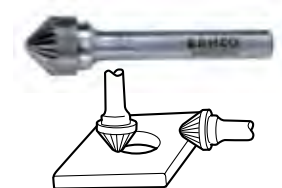

## L = КОНИЧЕСКАЯ, ЗАКРУГЛЕННАЯ

3 mm	6 mm	8 mm	10 mm	12 mm	16 mm
			L1020C06	L1225F06	L1630C06
			L1020F06	L1225M06	L1630C08
			L1020M06	L1225M06X	L1630F06
			L1020M06X	L1230AL06	L1630F08
				L1230AL08	L1630M06
				L1230C06	L1630M06X
				L1230F06	L1630M08
				L1230M06	L1630M08X
				L1230M06X	

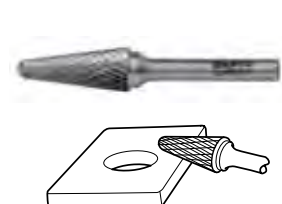

## M = КОНИЧЕСКАЯ, ЗАОСТРЕННАЯ

3 mm	6 mm	8 mm	10 mm	12 mm	16 mm
M0310C03	M0613M03X		M1022C06	M1227C06	M1630C06
M0310F03	M0618C06		M1022F06	M1227C08	M1630C08
M0310M03	M0618F06		M1022M06	M1227F06	M1630F06
M0310M03X	M0618M06		M1022M06D	M1227F08	M1630F08
	M0618M06X		M1022M06X	M1227M06	M1630M06
				M1227M06X	M1630M06X
				M1227M08	M1630M08
				M1227M08X	M1630M08X

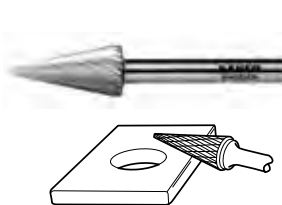

## N = ОБРАТНЫЙ КОНУС

3 mm	6 mm	8 mm	10 mm	12 mm	16 mm
N0306C03	N0607C06			N1213C06	N1613C06
N0306F03	N0607F06			N1213F06	N1613C08
N0306M03	N0607M06			N1213M06	N1613F06
N0306M03E	N0607M06E			N1213M06E	N1613F08
					N1613M06
					N1613M06E
					N1613M06X
					N1613M08

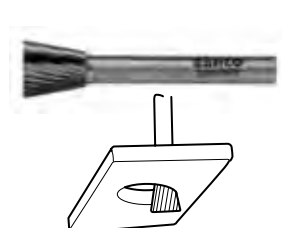



# СЛЕСАРНЫЕ НАПИЛЬНИКИ

## 1-100...-0

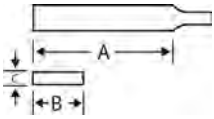

## НАПИЛЬНИК СЛЕСАРНЫЙ ПЛОСКИЙ, ПРОМЫШЛЕННАЯ УПАКОВКА, БЕЗ РУЧКИ

- Применяется для опилования плоских поверхностей, острых кромок и выступов, а также для снятия заусенцев
- Для обработки деталей из высоколегированных инструментальных сталей и заточки крупногабаритного режущего инструмента
- Имеет высокую производительность
- Форма: параллельные грани
- Широкие грани с двойной насечкой, одна узкая грань с одинарной насечкой, другая без насечки
- Тип насечки: 1 = Драчевая, 2 = Средняя, 3 = Бархатная

	 731151		A mm	B mm	C mm	 T/cm		 g
1-100-04-1-0	8019006	10	100	12	3.0	17	1	30
1-100-04-2-0	8019013	10	100	12	3.0	22	2	30
1-100-04-3-0	8019020	10	100	12	3.0	28	3	30
1-100-06-1-0	8019037	10	150	16	4.0	13	1	73
1-100-06-2-0	8019044	10	150	16	4.0	18	2	73
1-100-06-3-0	8019051	10	150	16	4.0	22	3	73
1-100-08-1-0	8019068	10	200	20	5.0	10	1	145
1-100-08-2-0	8019075	10	200	20	5.0	14	2	145
1-100-08-3-0	8019082	10	200	20	5.0	18	3	145
1-100-10-1-0	8019099	10	250	25	5.5	9	1	250
1-100-10-2-0	8019105	10	250	25	5.5	12	2	250
1-100-10-3-0	8019112	10	250	25	5.5	16	3	250
1-100-12-1-0	8019129	5	300	30	6.0	8	1	392
1-100-12-2-0	8019136	5	300	30	6.0	11	2	392
1-100-12-3-0	8019143	5	300	30	6.0	14	3	392
1-100-14-1-0	8019150	5	350	35	6.5	7	1	605
1-100-14-2-0	8019167	5	350	35	6.5	10	2	605

## 1-100...-2

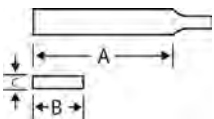

## НАПИЛЬНИК СЛЕСАРНЫЙ ПЛОСКИЙ, ИНДИВИДУАЛЬНАЯ УПАКОВКА НА КАРТОНЕ

- Рукоятка ERGO™
- Применяется для опилования плоских поверхностей, острых кромок и выступов, а также для снятия заусенцев
- Для обработки деталей из высоколегированных инструментальных сталей и заточки крупногабаритного режущего инструмента
- Имеет высокую производительность
- Форма: параллельные грани
- Широкие грани с двойной насечкой, одна узкая грань с одинарной насечкой, другая без насечки
- Тип насечки: 1 = Драчевая, 2 = Средняя, 3 = Бархатная

	 731151		A mm	B mm	C mm	 T/cm		 g
1-100-04-1-2	8244125	5	100	12	3.0	17	1	67
1-100-04-2-2	8244132	5	100	12	3.0	22	2	67
1-100-06-1-2	8000233	5	150	16	4.0	13	1	110
1-100-06-2-2	8003593	5	150	16	4.0	18	2	110
1-100-08-1-2	8000264	5	200	20	5.0	10	1	200
1-100-08-2-2	8003609	5	200	20	5.0	14	2	200
1-100-08-3-2	8295585	5	200	20	5.0	18	3	200
1-100-10-1-2	8000295	5	250	25	5.5	9	1	310
1-100-10-2-2	8003616	5	250	25	5.5	12	2	310
1-100-10-3-2	8295592	5	250	25	5.5	16	3	310
1-100-12-1-2	8028053	5	300	30	6.0	8	1	431
1-100-12-2-2	8244118	5	300	30	6.0	11	2	431
1-100-12-3-2	8295608	5	300	30	6.0	14	3	431



## 1-102

### НАПИЛЬНИК СЛЕСАРНЫЙ ПАЗОВЫЙ УЗКИЙ

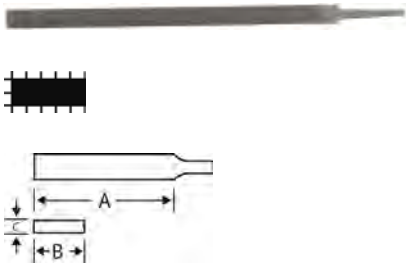

- Применяется при работах, когда напильники серии 100 являются или слишком широкими или слишком толстыми, например для обработки узких канавок
- Также может использоваться для производстве штампов и прессформ
- Форма: параллельные грани
- Широкие грани с двойной насечкой, одна узкая грань с одинарной насечкой, другая без насечки
- Тонкий ручной напильник
- Тип насечки: 1 = Драчевая, 2 = Средняя, 3 = Бархатная

			A mm	B mm	C mm			
	731151							
1-102-06-2-0	8019198	10	150	9	2.0	18	2	20
1-102-06-3-0	8019204	10	150	9	2.0	22	3	20
1-102-08-1-0	8019211	10	200	12	3.0	12	1	50
1-102-08-2-0	8019228	10	200	12	3.0	14	2	50
1-102-08-3-0	8019235	10	200	12	3.0	18	3	50

## 1-104

### НАПИЛЬНИК ДЛЯ ТОКАРНЫХ РАБОТ

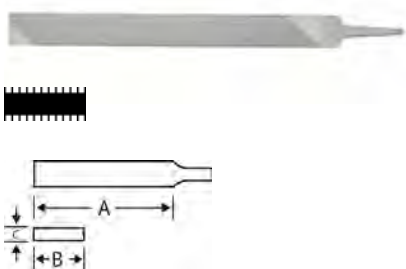

- Применяется для чистовых работ и снятия заусенцев при токарной обработке
- Обеспечивает легкое снятие стружки и низкую шероховатость
- Форма: параллельные грани
- Широкие грани с одинарной насечкой, нанесенной под большим углом, узкие грани без насечки
- Тип насечки: 2 = Средняя, 3 = Бархатная

			A mm	B mm	C mm			
	731151							
1-104-10-2-0	8019242	10	250	25	5.5	12	2	260
1-104-10-3-0	8019259	10	250	25	5.5	16	3	260
1-104-12-2-0	8019266	5	300	30	6.0	11	2	418
1-104-12-3-0	8019273	5	300	30	6.0	14	3	418
1-104-14-3-0	8019297	5	350	35	6.5	13	3	600

## 1-106...-0

### НАПИЛЬНИК СЛЕСАРНЫЙ С НАСЕЧКОЙ "ОБЕРГ", ПРОМЫШЛЕННАЯ УПАКОВКА, БЕЗ РУЧКИ

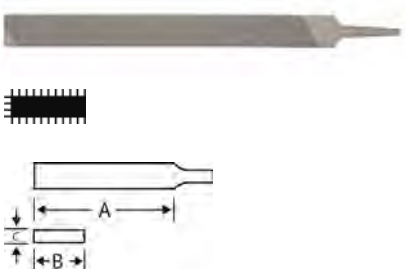

- Для всех видов зачистки плоских поверхностей
- Насечка типа "ОБЕРГ" обеспечивает высокую производительность и низкую шероховатость при обработке большинства материалов
- Форма: Параллельные грани
- Широкие грани с одинарной драчевой насечкой. Насечка зубьев со стружколомом. Одна узкая грань с одинарной поперечной насечкой, другая гладкая
- Тип насечки: 1 = Драчевая

			A mm	B mm	C mm			
	731151							
1-106-08-1-0	8019303	10	200	20	5.0	10	1	145
1-106-10-1-0	8019310	10	250	25	5.5	9	1	240
1-106-12-1-0	8019327	5	300	30	6.0	8	1	372



## 1-106...-2

ergo®

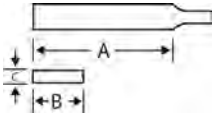

## НАПИЛЬНИК СЛЕСАРНЫЙ С НАСЕЧКОЙ "ОБЕРГ", ИНДИВИДУАЛЬНАЯ УПАКОВКА НА КАРТОНЕ

- Рукоятка ERGO™
- Для всех видов зачистки плоских поверхностей
- Насечка типа "ОБЕРГ" обеспечивает высокую производительность и низкую шероховатость при обработке большинства материалов
- Форма: Параллельные грани
- Широкие грани с одинарной драчевой насечкой. Насечка зубьев со стружколомом. Одна узкая грань с одинарной поперечной насечкой, другая гладкая
- Тип насечки: 1 = Драчевая

	 731151		A mm	B mm	C mm	 T/cm		 g
1-106-08-1-2	8000301	5	200	20	5.0	10	1	200
1-106-10-1-2	8000325	5	250	25	5.5	9	1	310
1-106-12-1-2	8295615	5	300	30	6.0	8	1	431

## 1-110...-0

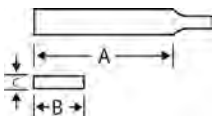

## НАПИЛЬНИК СЛЕСАРНЫЙ ПЛОСКИЙ, ПРОМЫШЛЕННАЯ УПАКОВКА, БЕЗ РУЧКИ

- Могут использоваться для тех же видов работ, что и напильники серии 100
- Однако их заостренная форма облегчает работу в труднодоступных местах
- Форма: Узкие грани сужаются к передней части, широкие грани параллельны
- Широкие грани с двойной насечкой, узкие - с одинарной
- Тип насечки: 1 = Драчевая, 2 = Средняя, 3 = Бархатная

	 731151		A mm	B mm	C mm	 T/cm		 g
1-110-04-1-0	8019334	10	100	12	3.0	17	1	27
1-110-04-2-0	8019341	10	100	12	3.0	22	2	27
1-110-04-3-0	8044046	10	100	12	3.0	28	2	27
1-110-06-1-0	8019358	10	150	16	4.0	13	1	60
1-110-06-2-0	8019365	10	150	16	4.0	18	2	60
1-110-06-3-0	8019372	10	150	16	4.0	22	3	60
1-110-08-1-0	8019389	10	200	20	5.0	10	1	130
1-110-08-2-0	8019396	10	200	20	5.0	14	2	130
1-110-08-3-0	8019402	10	200	20	5.0	18	2	130
1-110-10-1-0	8019419	10	250	25	5.5	9	1	245
1-110-10-2-0	8019426	10	250	25	5.5	12	2	245
1-110-10-3-0	8019433	10	250	25	5.5	16	3	245
1-110-12-1-0	8019440	5	300	30	6.0	8	1	368
1-110-12-2-0	8019457	5	300	30	6.0	11	2	368
1-110-12-3-0	8019464	5	300	30	6.0	14	3	368
1-110-14-1-0	8019488	5	350	35	6.5	7	1	570





## 1-110...-2

ergo®

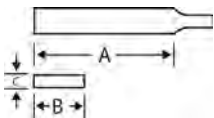

## НАПИЛЬНИК СЛЕСАРНЫЙ ПЛОСКИЙ, ИНДИВИДУАЛЬНАЯ УПАКОВКА НА КАРТОНЕ

- Рукоятка ERGO™
- Заостренная форма напильника облегчает работу в труднодоступных местах
- Форма: Узкие грани сужаются к передней части. Широкие грани параллельны
- Широкие грани с двойной насечкой, узкие - с одинарной
- Тип насечки: 1 = Драчевая, 2 = Средняя, 3 = Бархатная

	 731151		A mm	B mm	C mm	 T/cm		 g
1-110-06-1-2	8295622	5	150	16	4.0	13	1	110
1-110-06-2-2	8003623	5	150	16	4.0	18	2	110
1-110-06-3-2	8295639	5	150	16	4.0	22	3	110
1-110-08-1-2	8000332	5	200	20	5.0	10	1	180
1-110-08-2-2	8003630	5	200	20	5.0	14	2	180
1-110-08-3-2	8295646	5	200	20	5.0	18	3	180
1-110-10-1-2	8000349	5	250	25	5.5	9	1	270
1-110-10-2-2	8003647	5	250	25	5.5	12	2	270
1-110-10-3-2	8295653	5	250	25	5.5	16	3	270
1-110-12-1-2	8295660	5	300	30	6.0	8	1	431
1-110-12-2-2	8295677	5	300	30	6.0	11	2	431
1-110-12-3-2	8295684	5	300	30	6.0	14	3	431

## 1-111...-0

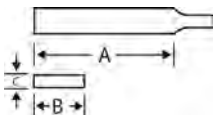

## ПАЗОВЫЙ НАПИЛЬНИК, ПРОМЫШЛЕННАЯ УПАКОВКА, БЕЗ РУЧКИ

- Применяются для опилования узких канавок, проходов и т.п.
- Особенно хорошо подходит для опилования бороздок в ключах
- Форма: Широкие грани параллельны, узкие грани сужены к передней части
- Широкие грани с двойной насечкой, узкие с одинарной
- Тип насечки: 1 = Драчевая, 2 = Средняя, 3 = Бархатная

	 731151		A mm	B mm	C mm	 T/cm		 g
1-111-04-1-0	8044053	10	100	10.0	1.2	17	1	8
1-111-04-2-0	8019518	10	100	10.0	1.2	22	2	8
1-111-04-3-0	8019525	10	100	10.0	1.2	28	3	8
1-111-06-1-0	8019549	10	150	15.0	1.9	14	1	22
1-111-06-2-0	8019556	10	150	15.0	1.9	18	2	22
1-111-06-3-0	8019563	10	150	15.0	1.9	22	3	22
1-111-08-1-0	8019570	10	200	20.0	2.5	10	1	71
1-111-08-2-0	8019587	10	200	20.0	2.5	14	2	71



# СЛЕСАРНЫЕ НАПИЛЬНИКИ

1-111...-2

## ПАЗОВЫЙ НАПИЛЬНИК, ИНДИВИДУАЛЬНАЯ УПАКОВКА НА КАРТОНЕ

ergo®

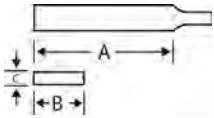

- Рукоятка ERGO™
- Применяются для опилования узких канавок, проходов и т.п.
- Особенно хорошо подходит для опилования бороздок в ключах
- Форма: Широкие грани параллельны, узкие грани сужены к передней части
- Широкие грани с двойной насечкой, узкие с одинарной
- Тип насечки: 2 = Средняя

			A mm	B mm	C mm			
1-111-06-2-2	8000363	5	150	15	1.9	18	2	65

1-115

## НАПИЛЬНИК ДЛЯ ЗАЧИСТКИ КОНТАКТОВ

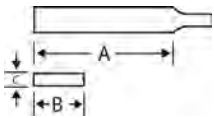

- Для зачистки и регулировки электрических контактов
- Чаще всего используются при работе с автомобильной электрикой
- Форма: Параллельные узкие грани без насечки. Широкие грани параллельны, но на расстоянии около 1 мм от края скошены, формируя ножевую кромку
- Широкие грани имеют одинарную насечку на последних 45 мм своей длины
- Два напильника в пластиковом конверте
- Тип насечки: 3 = Бархатная

			A mm	B mm	C mm			
1-115-11-3-1	8003791	10	110	8	1	28	3	39

1-143...-0

## НАПИЛЬНИК СЛЕСАРНЫЙ ДРАЧЕВЫЙ ПЛОСКИЙ, ПРОМЫШЛЕННАЯ УПАКОВКА, БЕЗ РУЧКИ

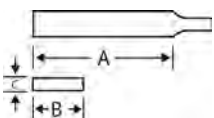

- Одинаково хорошо подходит как для слесарных работ, так и для заточки
- Полезен при чистовой обработке
- Хорошо подходит для чистовой обработки и снятия заусенцев при токарной обработке
- Широко используется для заточки лопат, культиваторных ножей, циклей и т.д
- Форма: Широкие грани параллельны, узкие грани сужены к передней части
- Широкие и узкие грани с одинарной насечкой
- Драчевая насечка в основном соответствует так называемой фрезерованной драчевой насечки
- Тип насечки: 1 = Драчевая

			A mm	B mm	C mm			
1-143-06-1-0	8019631	10	150	16	2.7	20	1	45
1-143-08-1-0	8019662	10	200	20	3.3	18	1	92
1-143-10-1-0	8019693	10	250	25	4.0	16	1	173
1-143-12-1-0	8019723	5	300	30	5.0	14	1	332



## 1-143...-2

### НАПИЛЬНИК СЛЕСАРНЫЙ ДРАЧЕВЫЙ ПЛОСКИЙ, ИНДИВИДУАЛЬНАЯ УПАКОВКА НА КАРТОНЕ

ergo®

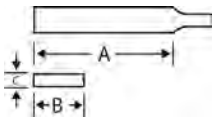

- Рукоятка ERGO™
- Одинаково хорошо подходит как для слесарных работ, так и для заточки
- Полезен при чистовой обработке
- Также хорошо подходит для чистовой обработки и снятия заусенцев при токарной обработке
- Широко используется для заточки лопат, культиваторных ножей, циклей и т.д.
- Форма: Широкие грани параллельны, узкие грани сужены к передней части
- Широкие и узкие грани с одинарной насечкой
- Одна драчевая насечка на всех гранях
- Тип насечки: 1 = Драчевая

	 731151		A mm	B mm	C mm	 T/cm		 g
1-143-06-1-2	8022341	5	150	16	2.7	20	1	90
1-143-08-1-2	8028077	5	200	20	3.3	18	1	140
1-143-10-1-2	8022358	5	250	25	4.0	16	1	222
1-143-12-1-2	8295691	5	300	30	5.0	14	1	431

## 1-160...-0

### НАПИЛЬНИК СЛЕСАРНЫЙ КВАДРАТНЫЙ, ПРОМЫШЛЕННАЯ УПАКОВКА, БЕЗ РУЧКИ

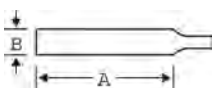

- Применяется для обработки канавок, прямоугольных отверстий, внутренних углов и для чистовой заточки режущего инструмента
- Форма: Поверхности, сужающиеся к концу
- Двойная насечка
- Тип насечки: 1 = Драчевая, 2 = Средняя, 3 = Бархатная

	 731151		A mm	B mm	 T/cm		 g
1-160-04-1-0	8019785	10	100	4.5	17	1	15
1-160-04-2-0	8019792	10	100	4.5	22	2	15
1-160-04-3-0	8019808	10	100	4.5	28	3	15
1-160-06-1-0	8019815	10	150	6.0	13	1	36
1-160-06-2-0	8019822	10	150	6.0	18	2	36
1-160-06-3-0	8019839	10	150	6.0	22	3	36
1-160-08-1-0	8019846	10	200	8.0	10	1	89
1-160-08-2-0	8019853	10	200	8.0	14	2	89
1-160-08-3-0	8019860	10	200	8.0	18	3	89
1-160-10-1-0	8019877	10	250	10.0	9	1	182
1-160-10-2-0	8019884	10	250	10.0	12	2	182
1-160-10-3-0	8019891	10	250	10.0	16	3	182
1-160-12-1-0	8019907	5	300	12.0	8	1	300
1-160-12-2-0	8019914	5	300	12.0	11	2	300



# СЛЕСАРНЫЕ НАПИЛЬНИКИ

## 1-160...-2

### НАПИЛЬНИК СЛЕСАРНЫЙ КВАДРАТНЫЙ, ИНДИВИДУАЛЬНАЯ УПАКОВКА НА КАРТОНЕ

ergo®

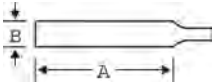

- Рукоятка ERGO™
- Применяется для обработки канавок, прямоугольных отверстий, внутренних углов и для чистовой заточки режущего инструмента
- Форма: Поверхности, сужающиеся к концу
- Двойная насечка
- Тип насечки: 1 = Драчевая, 2 = Средняя, 3 = Бархатная

	 731151		A mm	B mm	 T/cm		 g
1-160-04-1-2	8244057	5	100	4.5	17	1	42
1-160-04-2-2	8244095	5	100	4.5	22	2	42
1-160-06-1-2	8000370	5	150	6.0	13	1	79
1-160-06-2-2	8003685	5	150	6.0	18	2	79
1-160-06-3-2	8295707	5	150	6.0	22	3	79
1-160-08-1-2	8000394	5	200	8.0	10	1	132
1-160-08-2-2	8003692	5	200	8.0	14	2	132
1-160-08-3-2	8295714	5	200	8.0	18	3	132
1-160-10-1-2	8000400	5	250	10.0	9	1	212
1-160-10-2-2	8295721	5	250	10.0	12	2	212
1-160-10-3-2	8295738	5	250	10.0	16	3	212
1-160-12-1-2	8295745	5	300	12	8	1	347
1-160-12-2-2	8295752	5	300	12	11	2	347

## 1-170...-0

### НАПИЛЬНИК СЛЕСАРНЫЙ ТРЕХГРАДНЫЙ, ПРОМЫШЛЕННАЯ УПАКОВКА, БЕЗ РУЧКИ

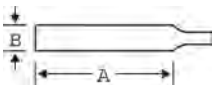

- Применяется для снятия заусенцев, зачистки наружных и внутренних углов
- Хорошо подходит для зачистки плоских поверхностей
- Форма: Равносторонний треугольник, сужение к концу
- Поверхности с двойной насечкой
- Тип насечки: 1 = Драчевая, 2 = Средняя, 3 = Бархатная

	 731151		A mm	B mm	 T/cm		 g
1-170-04-1-0	8044060	10	100	6.2	16	1	19
1-170-04-2-0	8019945	10	100	6.2	22	2	19
1-170-04-3-0	8019952	10	100	6.2	28	3	19
1-170-06-1-0	8019969	10	150	11.0	13	1	57
1-170-06-2-0	8019976	10	150	11.0	18	2	57
1-170-06-3-0	8019983	10	150	11.0	22	3	57
1-170-08-1-0	8019990	10	200	15.5	10	1	160
1-170-08-2-0	8020002	10	200	15.5	14	2	160
1-170-08-3-0	8020019	10	200	15.5	18	3	160
1-170-10-1-0	8020026	10	250	17.5	9	1	245
1-170-10-2-0	8020033	10	250	17.5	12	2	245
1-170-10-3-0	8020040	10	250	17.5	16	3	245
1-170-12-1-0	8020057	5	300	19.5	8	1	370
1-170-12-2-0	8020064	5	300	19.5	11	2	370



## 1-170...-2

### НАПИЛЬНИК СЛЕСАРНЫЙ ТРЕХГРАННЫЙ, ИНДИВИДУАЛЬНАЯ УПАКОВКА НА КАРТОНЕ

ergo®

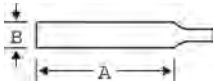

- Рукоятка ERGO™
- Применяется для снятия заусенцев, зачистки наружных и внутренних углов
- Хорошо подходит для зачистки плоских поверхностей
- Форма: Равносторонний треугольник. Сужение к концу
- Поверхности с двойной насечкой
- Тип насечки: 1 = Драчевая, 2 = Средняя, 3 = Бархатная

	 731151		A mm	B mm	 T/cm		 g
1-170-04-2-2	8244088	5	100	6.2	22	2	56
1-170-06-1-2	8244071	5	150	11.0	13	1	94
1-170-06-2-2	8003715	5	150	11.0	18	2	103
1-170-06-3-2	8295769	5	150	11.0	22	3	103
1-170-08-1-2	8000417	5	200	15.5	10	1	203
1-170-08-2-2	8003722	5	200	15.5	14	2	203
1-170-08-3-2	8295783	5	200	15.5	18	3	203
1-170-10-1-2	8028107	5	250	17.5	9	1	282
1-170-10-2-2	8244064	5	250	17.5	12	2	282
1-170-10-3-2	8295806	5	250	17.5	16	3	282

## 1-210...-0

### НАПИЛЬНИК СЛЕСАРНЫЙ ПОЛУКРУГЛЫЙ, ПРОМЫШЛЕННАЯ УПАКОВКА, БЕЗ РУЧКИ

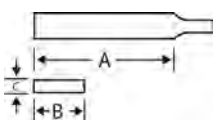

- Применяется для зачистки вогнутых и плоских поверхностей и больших отверстий
- Может применяться и для снятия заусенцев
- Форма: Поверхности сужаются к концу
- Напильники 4" (10 см) и 6" (15 см) с заостренными концами, от 8" (20 см) и более - с полузаостренными
- Поверхности с двойной насечкой
- Тип насечки: 1 = Драчевая, 2 = Средняя, 3 = Бархатная

	 731151		A mm	B mm	C mm	 T/cm		 g
1-210-04-1-0	8020071	10	100	10.0	3.0	17	1	15
1-210-04-2-0	8020088	10	100	10.0	3.0	22	2	15
1-210-04-3-0	8020095	10	100	10.0	3.0	28	3	15
1-210-06-1-0	8020101	10	150	16.0	4.7	13	1	52
1-210-06-2-0	8020118	10	150	16.0	4.7	18	2	52
1-210-06-3-0	8020125	10	150	16.0	4.7	22	3	52
1-210-08-1-0	8020132	10	200	20.5	6.0	10	1	127
1-210-08-2-0	8020149	10	200	20.5	6.0	14	2	127
1-210-08-3-0	8020156	10	200	20.5	6.0	18	3	127
1-210-10-1-0	8020163	10	250	26.5	7.5	9	1	243
1-210-10-2-0	8020170	10	250	26.5	7.5	12	2	243
1-210-10-3-0	8020187	10	250	26.5	7.5	16	3	243
1-210-12-1-0	8020194	5	300	31.0	9.0	8	1	435
1-210-12-2-0	8020200	5	300	31.0	9.0	11	2	435
1-210-12-3-0	8020217	5	300	31.0	9.0	14	3	435
1-210-14-1-0	8020224	5	350	35.0	10.0	7	1	630



## 1-210...-2

ergo®

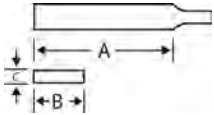

## НАПИЛЬНИК СЛЕСАРНЫЙ ПОЛУКРУГЛЫЙ, ИНДИВИДУАЛЬНАЯ УПАКОВКА НА КАРТОНЕ

- Рукоятка ERGO™
- Применяется для зачистки вогнутых и плоских поверхностей и больших отверстий/ Может применяться и для снятия заусенцев
- Форма: Поверхности сужаются к концу
- Напильники 4" (10 см) и 6" (15 см) с заостренными концами, от 8" (20 см) и более - с полузаостренными
- Поверхности с двойной насечкой
- Тип насечки: 1 = Драчевая, 2 = Средняя, 3 = Бархатная

	 731151		A mm	B mm	C mm	 T/cm		 g
1-210-04-1-2	8243944	5	100	10.0	3.0	17	1	52
1-210-04-2-2	8244040	5	100	10.0	3.0	22	2	52
1-210-06-1-2	8000424	5	150	16.0	4.7	13	1	100
1-210-06-2-2	8003654	5	150	16.0	4.7	18	2	100
1-210-06-3-2	8293574	5	150	16.0	4.7	22	3	100
1-210-08-1-2	8000455	5	200	20.5	6.0	10	1	170
1-210-08-2-2	8000479	5	200	20.5	6.0	14	2	170
1-210-08-3-2	8295837	5	200	20.5	6.0	18	3	170
1-210-10-1-2	8000493	5	250	26.5	7.5	9	1	344
1-210-10-2-2	8003661	5	250	26.5	7.5	12	2	344
1-210-10-3-2	8295844	5	250	26.5	7.5	16	3	344
1-210-12-1-2	8028121	5	300	31.0	9.0	8	1	480
1-210-12-2-2	8244149	5	300	31.0	9.0	11	2	480
1-210-12-3-2	8295851	5	300	31.0	9.0	14	3	480

## 1-230...-0

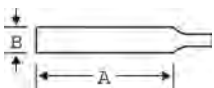

## НАПИЛЬНИК СЛЕСАРНЫЙ КРУГЛЫЙ, ПРОМЫШЛЕННАЯ УПАКОВКА, БЕЗ РУЧКИ

- Применяется для зачистки отверстий, большого диаметра, галтелей и вогнутых поверхностей
- Форма: Сужение к концу
- Напильники 4" (10 см) и 6" (15 см) с заостренными концами, 8" (20 см) и более - с полузаостренными
- Двойная насечка
- Тип насечки: 1 = Драчевая, 2 = Средняя, 3 = Бархатная

	 731151		A mm	B mm	 T/cm		 g
1-230-04-1-0	8020248	10	100	3.6	17	1	9
1-230-04-2-0	8020255	10	100	3.6	22	2	9
1-230-04-3-0	8020262	10	100	3.6	28	3	9
1-230-06-1-0	8020279	10	150	6.0	13	1	29
1-230-06-2-0	8020286	10	150	6.0	18	2	29
1-230-06-3-0	8020293	10	150	6.0	22	3	29
1-230-08-1-0	8020309	10	200	8.0	10	1	72
1-230-08-2-0	8020316	10	200	8.0	14	2	72
1-230-08-3-0	8020323	10	200	8.0	18	3	72
1-230-10-1-0	8020330	10	250	10.0	9	1	144
1-230-10-2-0	8020347	10	250	10.0	12	2	144
1-230-10-3-0	8020354	10	250	10.0	16	3	144
1-230-12-1-0	8020361	5	300	12.0	8	1	247
1-230-12-2-0	8020378	5	300	12.0	11	2	247
1-230-12-3-0	8020385	5	300	12.0	14	3	247





## 1-230...-2

ergo®



### НАПИЛЬНИК СЛЕСАРНЫЙ КРУГЛЫЙ, ИНДИВИДУАЛЬНАЯ УПАКОВКА НА КАРТОНЕ

- Рукоятка ERGO™
- Применяется для зачистки отверстий, большого диаметра, галтелей и вогнутых поверхностей
- Форма: Сужение к концу
- Напильники 4" (10 см) и 6" (15 см) с заостренными концами, 8" (20 см) и более - с полузаостренными
- Двойная насечка
- Тип насечки: 1 = Драчевая, 2 = Средняя, 3 = Бархатная

	 731151		A mm	B mm	 T/cm		 g
1-230-04-1-2	8244163	5	100	3.6	17	1	39
1-230-04-2-2	8244156	5	100	3.6	22	2	39
1-230-06-1-2	8000509	5	150	6.0	13	1	74
1-230-06-2-2	8000523	5	150	6.0	18	2	74
1-230-08-1-2	8000547	5	200	8.0	10	1	112
1-230-08-2-2	8000554	5	200	8.0	14	2	112
1-230-10-1-2	8000578	5	250	10.0	9	1	183
1-230-10-2-2	8003678	5	250	10.0	12	2	183
1-230-10-3-2	8295899	5	250	10.0	16	3	183
1-230-12-1-2	8295912	5	300	12.0	8	1	297
1-230-12-2-2	8295929	5	300	12.0	11	2	297

## 1-320...-0

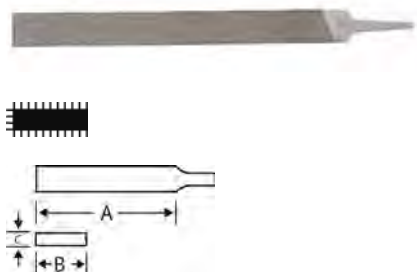

### НАПИЛЬНИК СЛЕСАРНЫЙ С ДИАГОНАЛЬНОЙ НАСЕЧКОЙ, ПРОМЫШЛЕННАЯ УПАКОВКА БЕЗ РУЧКИ

- Обеспечивает более высокую скорость удаления некоторых материалов, чем напильники с двойной или одинарной насечкой
- Форма насечки делает этот напильник особенно полезным при обработке мягких и нержавеющей сталей, легких сплавов и твердых пластмасс
- Форма: Параллельные грани
- Широкие грани с диагональной насечкой и с S-образным стружколомом, одна узкая грань с одинарной насечкой, другая без насечки
- Тип насечки: 2 = Личная

	 731151		A mm	B mm	C mm	 T/cm		 g
1-320-08-2-0	8191276	10	200	20	4.5	14	2	110
1-320-10-2-0	8020477	10	250	25	5.0	14	2	180
1-320-12-2-0	8020484	5	300	30	5.5	12	2	305



# СЛЕСАРНЫЕ НАПИЛЬНИКИ

1-476

## НАБОРЫ НАПИЛЬНИКОВ

ergo®



- Рукоятки ERGO™
- Набор напильников с двойной бархатной насечкой для тонких работ и доводки поверхности
- Включает - плоский, пазовый, квадратный, треугольный, полукруглый и круглый
- Поставляется в пластмассовом складывающемся чехле с отверстием для подвески
- Тип насечки: 3 = Бархатная

	 731151		 mm		 g
--	------------	--	--------	--	-------

1-476-04-3-2	8010928	1	100	3	200
--------------	---------	---	-----	---	-----

1-476-04-3-2

1-160-04-3-2; 1-111-04-3-2; 1-230-04-3-2; 1-170-04-3-2; 1-210-04-3-2; 1-100-04-3-2;

1-473

## НАБОРЫ НАПИЛЬНИКОВ

ergo®



- Рукоятки ERGO™
- Для опилования плоских поверхностей, острых углов и заплочиков, а также снятия заусениц
- Для опилования отверстий, больших закруглений и вогнутых поверхностей
- Высокая производительность съема материала
- Набор из трех напильников с рукоятками
- Поставляется в пластмассовом складывающемся конверте со шнурком для завязки и в дополнительной картонной коробке для удобного хранения
- Содержит по одному слесарному напильнику следующих типов: плоский, полукруглый и круглый
- Тип насечки: 2 = Личная

	 731151		 mm		 g
--	------------	--	--------	--	-------

1-473-06-2-2	8201098	5	150	2	395
--------------	---------	---	-----	---	-----

1-473-08-2-2	8201104	5	200	2	635
--------------	---------	---	-----	---	-----

1-473-10-2-2	8201111	5	250	2	925
--------------	---------	---	-----	---	-----

1-473-06-2-2

1-230-06-2-2; 1-210-06-2-2; 1-100-06-2-2;

1-473-08-2-2

1-230-08-2-2; 1-210-08-2-2; 1-100-08-2-2;

1-473-10-2-2

1-230-10-2-2; 1-210-10-2-2; 1-100-10-2-2;



1-477

## НАБОРЫ НАПИЛЬНИКОВ

ergo®



- Рукоятки ERGO™
- Для опилования плоских поверхностей, острых углов и заплечиков, а также для снятия заусенец
- Для опилования отверстий, больших закруглений и вогнутых поверхностей
- Для работ по дереву
- Высокая производительность съема материала
- Набор из 5 напильников с рукоятками
- Упакованны в пластмассовый чехол с завязками и дополнительную картонную коробку для удобного хранения
- Содержит по одному слесарному напильнику следующих типов: плоский, полукруглый, круглый и треугольный, а также полукруглый рашпиль
- Тип насечки: 2 = Личная

	731151		mm		g
1-477-08-2-2	8037994	5	200	2	960
1-477-10-2-2	8201074	5	250	2	1490

1-477-08-2-2

1-100-08-2-2; 1-210-08-2-2; 6-343-08-2-2; 1-230-08-2-2; 1-170-08-2-2,

1-477-10-2-2

1-100-10-2-2; 1-210-10-2-2; 6-343-10-2-2; 1-230-10-2-2; 1-170-10-2-2,

1-478

## НАБОРЫ НАПИЛЬНИКОВ

ergo®



- Рукоятки ERGO™
- Для опилования плоских поверхностей, острых углов и заплечиков, а также для снятия заусенец
- Для опилования отверстий, больших закруглений и вогнутых поверхностей
- Высокая производительность съема материала
- Набор из 5 напильников с рукоятками
- Упакованны в пластмассовый чехол с завязками и дополнительную картонную коробку для удобного хранения
- Содержит по одному слесарному напильнику следующих типов: драчевый плоский, личный плоский, драчевый квадратный, драчевый полукруглый и драчевый круглый
- Тип насечки: 1 = Драчевая, 2 = Личная

	731151		mm		g
1-478-08-1-2	8141127	5	200	1&2	900
1-478-10-1-2	8241995	5	250	1&2	1100

1-478-08-1-2

1-210-08-1-2; 1-230-08-1-2; 1-100-08-1-2; 1-100-08-2-2; 1-160-08-1-2,

1-478-10-1-2

1-210-10-1-2; 1-230-10-1-2; 1-100-10-1-2; 1-100-10-2-2; 1-160-10-1-2,



1-479

## НАБОРЫ НАПИЛЬНИКОВ

ergo®



- Рукоятки ERGO™
- Для столярных и ремонтных работ
- Высокая производительность съема материала
- Набор из 5 напильников с рукоятками
- Упакованы в пластмассовый чехол с завязками и дополнительную картонную коробку для удобного хранения
- Содержит по одному слесарному напильнику следующих типов: плоский, полукруглый и круглый слесарные напильники, плоский заточной напильник и рашпиль
- Тип насечки: 1 = Драчевая, 2 = Личная

	 731151		 mm		 g
1-479-08-1-2	8176747	5	200	1	935
1-479-08-2-2	8180607	5	200	2	935

1-479-08-1-2

4-138-08-1-2; 1-210-08-1-2; 6-343-08-2-2; 1-230-08-1-2; 1-100-08-1-2,



1-479-08-2-2

4-138-08-1-2; 1-210-08-2-2; 6-343-08-2-2; 1-230-08-2-2; 1-100-08-2-2,



6-470

## НАБОРЫ НАПИЛЬНИКОВ

ergo®



- Рукоятки ERGO™
- Для столярных работ
- Высокая производительность съема материала
- Набор из 3 напильников с рукоятками
- Упакованы в пластмассовый чехол с завязками и дополнительную картонную коробку для удобного хранения
- Содержит по одному слесарному напильнику следующих типов: полукруглый рашпиль, круглый рашпиль и универсальный напильник по дереву
- Тип насечки: 2 = Личная

	 731151		 mm		 g
6-470-08-2-2	8242008	5	200	2	635

6-470-08-2-2

6-345-08-2-2; 6-342-08-2-2; 4-152-08-2-2,





## 2-300

## НАТФИЛЬ ПЛОСКИЙ ТУПОНОСЫЙ

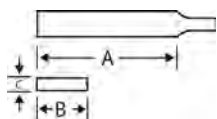

- Для чистового опиливания и полирования
- Используется при лекальных, граверных и ювелирных работах, при изготовлении часовых механизмов, в точной механике
- Форма: Параллельные грани
- Широкие грани с двойной насечкой, узкие грани с одинарной насечкой
- Тип насечки: 0 = Драчевая, 1 = Личная, 2 = Бархатная, 4 = Бархатная, особо

	 731151		A mm	B mm	C mm	 T/cm		 g
2-300-14-0-0	8044138	10	140	5.0	1.3	22	0	6
2-300-14-2-0	8044145	10	140	5.0	1.3	34	2	6
2-300-14-4-0	8108786	10	140	5.0	1.3	48	4	6
2-300-16-0-0	8020491	10	160	5.6	1.4	22	0	9
2-300-16-1-0	8020507	10	160	5.6	1.4	26	1	9
2-300-16-2-0	8020514	10	160	5.6	1.4	34	2	9
2-300-16-4-0	8020521	10	160	5.6	1.4	48	4	9
2-300-18-0-0	8190545	10	180	6.2	1.6	22	0	13
2-300-18-2-0	8190552	10	180	6.2	1.6	34	2	13

## 2-301

## НАТФИЛЬ ПЛОСКИЙ ЗАОСТРЕННЫЙ

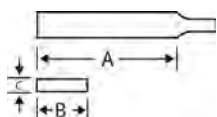

- Для чистового опиливания и полирования
- Используется при лекальных, граверных и ювелирных работах, при изготовлении часовых механизмов, в точной механике
- Форма: Широкие грани параллельны, узкие сужаются к передней части
- Широкие грани с двойной насечкой, узкие - с одинарной насечкой
- Тип насечки: 0 = Драчевая, 1 = Личная, 2 = Бархатная

	 731151		A mm	B mm	C mm	 T/cm		 g
2-301-14-0-0	8190569	10	140	5.0	1.3	22	0	6
2-301-14-2-0	8108748	10	140	5.0	1.3	34	2	6
2-301-16-0-0	8108755	10	160	5.6	1.4	22	0	8
2-301-16-1-0	8020538	10	160	5.6	1.4	26	1	8
2-301-16-2-0	8020545	10	160	5.6	1.4	34	2	8



## 2-302

## НАТФИЛЬ ТРЕХГРАННЫЙ

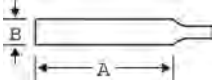

- Для чистового опиливания и полирования
- Используется при лекальных, граверных и ювелирных работах, при изготовлении часовых механизмов, в точной механике
- Форма: Трехгранный. Заостренный
- Грани с двойной насечкой
- Тип насечки: 0 = Драчевая, 1 = Личная, 2 = Бархатная, 4 = Бархатная, особо

	 731151		A mm	B mm	 T/cm		 9
	8044152	10	140	3.3	22	0	6
	8044169	10	140	3.3	34	2	6
	8108793	10	140	3.3	48	4	6
	8108762	10	160	3.8	22	0	9
	8020552	10	160	3.8	26	1	9
	8020569	10	160	3.8	34	2	9
	8108809	10	160	3.8	48	4	9
	8190613	10	180	4.3	22	0	13
	8190620	10	180	4.3	34	2	13

## 2-303

## НАТФИЛЬ КВАДРАТНЫЙ

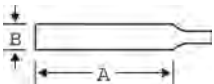

- Для чистового опиливания и полирования
- Используется при лекальных, граверных и ювелирных работах, при изготовлении часовых механизмов, в точной механике
- Форма: Квадратный. Заостренный
- Грани с двойной насечкой
- Тип насечки: 0 = Драчевая, 1 = Личная, 2 = Бархатная, 4 = Бархатная, особо

	 731151		A mm	B mm	 T/cm		 9
	8044176	10	140	2.4	34	2	6
	8108779	10	160	2.4	22	0	7
	8020576	10	160	2.4	26	1	7
	8020583	10	160	2.4	34	2	7
	8108830	10	160	2.4	48	4	7
	8190644	10	180	2.8	22	0	9
	8190668	10	180	2.8	34	2	9





2-304

НАТФИЛЬ ПОЛУКРУГЛЫЙ

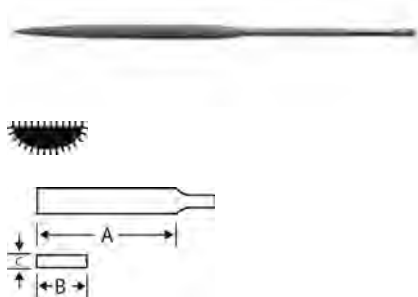

- Для чистового опилования
- Применяется при лекальных, граверных и ювелирных работах, при изготовлении часовых механизмов, в точной механике
- Форма: Полукруглый. Заостренный. Плоская и полукруглая грани с двойной насечкой
- Тип насечки: 0 = Драчевая, 1 = Личная, 2 = Бархатная, 4 = Бархатная, особо

	 731151		A mm	B mm	C mm	 T/cm		 g
2-304-14-0-0	8044183	10	140	5.0	1.8	22	0	8
2-304-14-2-0	8044190	10	140	5.0	1.8	34	2	8
2-304-14-4-0	8108878	10	140	5.0	1.8	48	4	8
2-304-16-0-0	8020590	10	160	5.8	1.8	22	0	9
2-304-16-1-0	8020606	10	160	5.8	1.8	26	1	9
2-304-16-2-0	8020613	10	160	5.8	1.8	34	2	9
2-304-16-4-0	8020620	10	160	5.8	1.8	48	4	9
2-304-18-0-0	8190712	10	180	6.2	2.1	22	0	13
2-304-18-2-0	8190736	10	180	6.2	2.1	34	2	13

2-305

НАТФИЛЬ ОВАЛЬНЫЙ

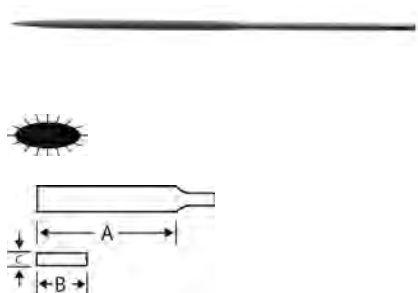

- Для чистового опилования
- Применяется при лекальных, граверных и ювелирных работах, при изготовлении часовых механизмов, в точной механике
- Форма: Овальный. Заостренный
- Грани с двойной насечкой
- Тип насечки: 1 = Личная, 2 = Бархатная

	 731151		A mm	B mm	C mm	 T/cm		 g
2-305-16-1-0	8020637	10	160	3.9	2.7	26	1	9
2-305-16-2-0	8108908	10	160	3.9	2.7	34	2	9

2-306

НАТФИЛЬ ДВОЙНОЙ ПОЛУКРУГЛЫЙ

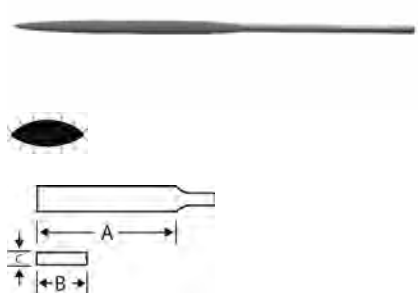

- Для чистового опилования
- Применяется при лекальных, граверных и ювелирных работах, при изготовлении часовых механизмов, в точной механике
- Форма: Две полукруглых грани разных радиусов. Заостренный
- Грани с двойной насечкой
- Тип насечки: 1 = Личная, 2 = Бархатная

	 731151		A mm	B mm	C mm	 T/cm		 g
2-306-16-1-0	8020644	10	160	4.9	2.2	26	1	7
2-306-16-2-0	8108854	10	160	4.9	2.2	34	2	7



## 2-307

### НАТФИЛЬ КРУГЛЫЙ

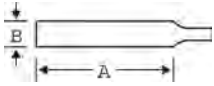

- Для чистового опилования и полирования
- Используется при лекальных, граверных и ювелирных работах, при изготовлении часовых механизмов, в точной механике
- Форма: Круглый
- Заострен. Двойная насечка
- Тип насечки: 0 = Драчевая, 1 = Личная, 2 = Бархатная, 4 = Бархатная, особо

	 731151		A mm	B mm	 T/cm		 g
	8044206	10	140	2.8	22	0	5
	8044213	10	140	2.8	34	2	5
	8108885	10	140	2.8	48	4	5
	8020651	10	160	3.0	22	0	7
	8020668	10	160	3.0	26	1	7
	8020675	10	160	3.0	34	2	7
	8020682	10	160	3.0	48	4	7
	8190965	10	180	3.3	22	0	13
	8190972	10	180	3.3	34	2	13

## 2-308

### НАТФИЛЬ НОЖЕВОЙ

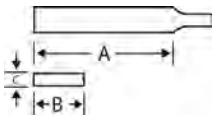

- Для чистового опилования и полирования
- Используется при лекальных, граверных и ювелирных работах, при изготовлении часовых механизмов, в точной механике
- Форма: Конический в сечении. Заострен
- Задняя грань без насечки
- Широкие грани с двойной насечкой, лезвие с одинарной насечкой
- Тип насечки: 0 = Драчевая, 1 = Личная, 2 = Бархатная

	 731151		A mm	B mm	C mm	 T/cm		 g
	8044220	10	140	5.3	1.6	34	2	6
	8108861	10	160	5.3	1.7	22	0	8
	8020699	10	160	5.3	1.7	26	1	8
	8020705	10	160	5.3	1.7	34	2	8

## 2-309

### БАРРЕТ-НАТФИЛЬ

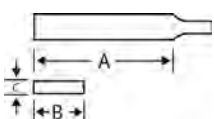

- Для чистового опилования и полирования
- Используется при лекальных, граверных и ювелирных работах, при изготовлении часовых механизмов, в точной механике
- Форма: Треугольный в сечении. Заострен
- Одна грань значительно шире двух других
- Широкая грань с двойной насечкой, ребра и остальные две грани гладкие
- Тип насечки: 2 = Бархатная, 4 = Бархатная, особо

	 731151		A mm	B mm	C mm	 T/cm		 g
	8108946	10	160	5.0	1.9	34	2	10
	8191054	10	160	5.0	1.9	48	4	10



2-313

НАТФИЛЬ МАРКИРОВОЧНЫЙ

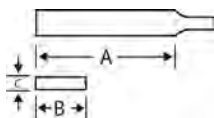

- Для чистового опиливания и полирования
- Используется при лекальных, граверных и ювелирных работах, при изготовлении часовых механизмов, в точной механике
- Полукруглый
- Заострен
- Плоская грань без насечки, полукруглая с двойной насечкой
- Тип насечки: 0 = Драчевая

			A mm	B mm	C mm			
2-313-16-0-0	8191177	10	160	5.8	1.8	22	0	10

2-470

НАБОРЫ НАТФИЛЕЙ



- Для чистового опиливания и полирования
- Используется при лекальных, граверных и ювелирных работах, при изготовлении часовых механизмов, в точной механике
- Набор из 6 надфилей в пластиковом чехле с подвесом
- Содержит по одному натфилю следующих типов: плоский, плоский заостренный, полукруглый, круглый, трехгранный и квадратный
- В комплект входит одна ручка 9-488-02-10
- Тип насечки: 0 = Драчевая, 1 = Личная, 2 = Бархатная, 4 = Бархатная, особо

2-470-14-0-0	8191191	1	140	22	0	60
2-470-14-2-0	8109080	1	140	34	2	60
2-470-14-4-0	8191207	1	140	48	4	60
2-470-16-1-0	8010942	10	160	26	1	70
2-470-16-2-0	8109097	10	160	34	2	70

2-470-14-0-0 9-488-02-10; 2-304-14-0-0; 2-300-14-0-0; 2-303-14-0-0; 2-302-14-0-0; 2-301-14-0-0; 2-307-14-0-0	
2-470-14-2-0 9-488-02-10; 2-304-14-2-0; 2-300-14-2-0; 2-303-14-2-0; 2-302-14-2-0; 2-301-14-2-0; 2-307-14-2-0	
2-470-14-4-0 9-488-04-10; 2-304-14-4-0; 2-300-14-4-0; 2-303-14-4-0; 2-302-14-4-0; 2-301-14-4-0; 2-307-14-4-0	
2-470-16-1-0 9-488-04-10; 2-304-16-1-0; 2-300-16-1-0; 2-303-16-1-0; 2-302-16-1-0; 2-301-16-1-0; 2-307-16-1-0	
2-470-16-2-0 9-488-04-10; 2-304-16-2-0; 2-300-16-2-0; 2-303-16-2-0; 2-302-16-2-0; 2-301-16-2-0; 2-307-16-2-0	



## 2-471

## НАБОРЫ НАТФИЛЕЙ



- Для чистового опилования и полирования
- Используется при лекальных, граверных и ювелирных работах, при изготовлении часовых механизмов, в точной механике
- Набор из 9 надфилей в пластиковом чехле с подвесом
- Содержит по одному надфилю следующих типов: плоский, плоский заостренный, полукруглый, круглый, трехгранный, квадратный, овальный, двойной полукруглый и ножевой
- В комплект входит одна ручка 9-488-02-10
- Тип насечки: 1 = Драчевая

2-471-16-1-0	731151 8010959	5	160	26	1	95

2-471-16-1-0

9-488-02-10; 2-303-16-1-0; 2-304-16-1-0; 2-302-16-1-0; 2-300-16-1-0; 2-308-16-1-0; 2-301-16-1-0; 2-306-16-1-0; 2-305-16-1-0; 2-307-16-1-0

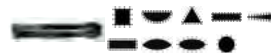

## 2-472

## НАБОРЫ НАТФИЛЕЙ



- Для чистового опилования и полирования
- Используется при лекальных, граверных и ювелирных работах, при изготовлении часовых механизмов, в точной механике
- Набор из 12 надфилей в пластиковом чехле с подвесом
- Содержит по одному надфилю следующих типов: плоский, плоский заостренный, полукруглый, круглый, трехгранный, квадратный, овальный, двойной полукруглый, баррет-надфиль, ромбовидный, с закругленными гранями, маркировочный и ножевой
- В комплект входит одна ручка 9-488-02-10
- Тип насечки: 0 = Драчевая, 1 = Личная, 2 = Бархатная

2-472-14-0-0	731151 8191214	5	140	22	0	90
2-472-14-2-0	8109103	5	140	34	2	90
2-472-16-0-0	8191238	5	160	22	0	120
2-472-16-1-0	8010966	5	160	26	1	120
2-472-16-2-0	8108922	5	160	34	2	120

2-472-14-0-0

2-312-14-0-0, 2-303, 2-300, 2-301, 2-311, 2-304, 2-302, 2-313, 2-307, 2-309, 2-306, 2-308



2-472-14-2-0

2-312-14-2-0, 2-303, 2-300, 2-301, 2-311, 2-304, 2-302, 2-313, 2-307, 2-309, 2-306, 2-308



2-472-16-0-0

2-312-16-0-0, 2-303, 2-300, 2-301, 2-311, 2-304, 2-302, 2-313, 2-307, 2-309, 2-306, 2-308



2-472-16-1-0

2-312-16-1-0, 2-303, 2-300, 2-301, 2-311, 2-304, 2-302, 2-313, 2-307, 2-309, 2-306, 2-308



2-472-16-2-0

2-312-16-2-0, 2-303, 2-300, 2-301, 2-311, 2-304, 2-302, 2-313, 2-307, 2-309, 2-306, 2-308





## 9-488-02

## РУЧКИ ДЛЯ НАТФИЛЕЙ



- Простая ручка, подходящая для всех натфилей
- Ручка входит в наборы натфилей



9-488-02-10



731151

8194772



10



5

## НАТФИЛИ АЛМАЗНЫЕ



## 2-300-D - 2-304-D

## НАТФИЛИ АЛМАЗНЫЕ



- Используется для чистовой обработки материалов, твердость которых не позволяет эффективно использовать обычные натфили
- Для чистового опилования и доводки поверхностей при обработке закаленной стали, керамики, стекла, графита и т.п.
- Форма: та же, что и у соответствующих обычных натфилей
- Натфили покрыты алмазной крошкой (**D126**). Каждый натфиль поставляется в индивидуальном пластмассовом чехле
- Индивидуальная упаковка



2-300-14-D-1P



731151

8189105



1



mm

140



6

2-300-16-D-1P

8189129

1

160

10

2-301-14-D-1P

8189136

1

140

6

2-301-16-D-1P

8189143

1

160

10

2-302-14-D-1P

8189150

1

140

6

2-302-16-D-1P

8189167

1

160

10

2-303-14-D-1P

8189174

1

140

6

2-303-16-D-1P

8189198

1

160

10

2-304-14-D-1P

8189204

1

140

6

2-304-16-D-1P

8189211

1

160

10

2-300-; 2-301-; 2-302-; 2-303-; 2-304-



## НАТФИЛИ АЛМАЗНЫЕ

### 2-306-D - 2-308-D



2-306



2-311

### НАТФИЛИ АЛМАЗНЫЕ

- Используется для чистовой обработки материалов, твердость которых не позволяет эффективно использовать обычные натфили
- Для чистового опилования и доводки поверхностей при обработке закаленной стали, керамики, стекла, графита и т.п.
- Форма: та же, что и у соответствующих обычных натфилей
- Натфили покрыты алмазной крошкой (**D126**). Каждый натфиль поставляется в индивидуальном пластмассовом чехле
- Индивидуальная упаковка

	 731151		 mm	 g
2-306-14-D-1P	8189228	1	140	6
2-307-14-D-1P	8189235	1	140	6
2-307-16-D-1P	8189242	1	160	10
2-308-14-D-1P	8189259	1	140	6

2-306- ; 2-307- ; 2-308-

### 5-600-D - 5-670-D



5-630



5-670

### НАТФИЛИ АЛМАЗНЫЕ ДЛЯ ПРЕЦИЗИОННЫХ РАБОТ

- Используется в случаях, когда обычные напильники не эффективны
- Применяется для обработки: твердых металлов, твердых пластмасс, графита, эпоксидных смол и т.п.
- Форма: Пять различных форм, соответствующих обычным напильникам
- Встроенная ручка для удобного использования
- Рабочая поверхность напильника (приблизительно 110 мм) покрыта алмазной крошкой (**D126**)
- Каждый напильник поставляется в пластмассовом чехле
- Индивидуальная упаковка

	 731151		 mm	 g
5-600-21-D-1P	8189341	1	215	52
5-610-21-D-1P	8189358	1	215	54
5-630-21-D-1P	8189365	1	215	50
5-670-21-D-1P	8189389	1	215	63

5-600-21-D-1P ; 5-610-21-D-1P ; 5-630-21-D-1P ; 5-670-21-D-1P





## 3-330

### РИХТОВОЧНОЕ ПОЛОТНО PANSAR® ПЛОСКОЕ

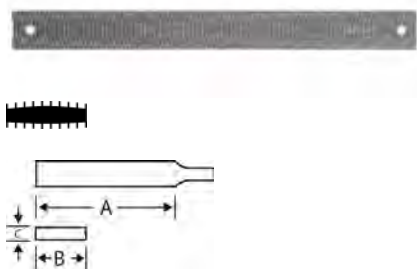

- Для работ по листовому металлу, например кузовных
- Также для опилования мягких материалов, там где требуется высокая скорость удаления материала и хорошая доводка поверхности
- Форма: Параллельные выпуклые широкие грани
- Грани с полукруглыми зубьями
- Снабжено отверстиями для закрепления на державке
- Может использоваться с державками типов 9-458 и 9-462
- Тип насечки: 1 = Драчевая, 2 = Личная

	 731151		A mm	B mm	C mm			
3-330-12-1-0	8020712	5	300	30	4.5	9	1	200
3-330-12-2-0	8020729	5	300	30	4.5	12	2	200
3-330-14-1-0	8020736	5	350	35	4.5	9	1	270
3-330-14-2-0	8020743	5	350	35	4.5	12	2	270

## 3-331

### РИХТОВОЧНОЕ ПОЛОТНО PANSAR® ПОЛУКРУГЛОЕ

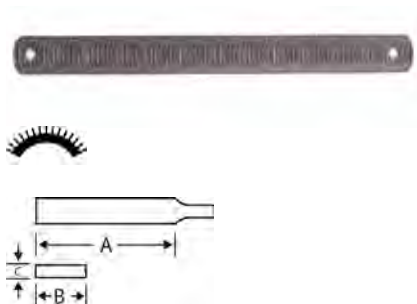

- Для работ по листовому металлу, например кузовных
- Для опилования вогнутых поверхностей, а так же мягких материалов, там где требуется высокая степень удаления материала и хорошая доводка поверхности
- Форма: Полукруглое сечение, параллельные боковые грани
- По выпуклой стороне фрезеруются зубья изогнутой формы
- Снабжено отверстиями для закрепления на державке
- Может использоваться с державкой типа 9-457

	 731151		A mm	B mm	C mm			
3-331-14-1-0	8020750	5	350	36	4.5	9	1	235

## FM10

### НАПИЛЬНИК-МАСТЕР

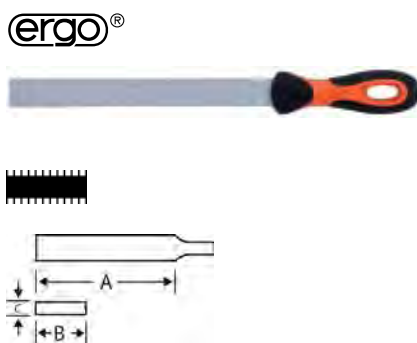

- Рукоятка ERGO™
- Отрезной зуб: Для обработки стали, различных видов пластмассы и твердой древесины
- Дает хорошее качество обработанной поверхности при обработке большинства материалов
- Изогнутый зуб: Для быстрого удаления мягкого материала, например, свинца, алюминия и мягкой древесины
- Форма: Узкие грани параллельны, без насечки. Широкие грани с насечкой
- Одна грань имеет отрезные зубья, другая изогнутые
- Напильник покрыт слоем защитной краски

	 731151		A mm	B mm	C mm			
FM10	8010881	5	250	23	5.5	4 & 5		270



## РИХТОВОЧНЫЕ ПОЛОТНА

HRFM10

### ПОЛУКРУГЛЫЙ НАПИЛЬНИК-МАСТЕР

ergo®

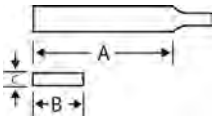

- Рукоятка ERGO™
- Для обработки вогнутых и плоских поверхностей, а также для обработки больших отверстий
- Изогнутый зуб обеспечивает быстрое удаление мягкого материала, например, свинца, алюминия и мягкой древесины
- Форма: Узкие грани сходятся, без насечки
- Полукруглая грань с насечкой в виде изогнутого зуба. Задняя впадина без насечки
- Напильник покрыт слоем защитной краски

			A mm	B mm	C mm		
HRFM10	731151 8010898	5	250	23	4.5	5 T/cm	182 g



## ЗАТОЧНЫЕ НАПИЛЬНИКИ

4-138...-0

### НАПИЛЬНИК ЗАТОЧНОЙ, ПРОМЫШЛЕННАЯ УПАКОВКА, БЕЗ РУЧКИ

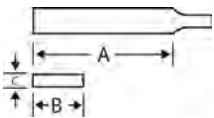

- Для затачивания дисковых, рамных и поперечных валочных пил с мелким зубом, а также ленточных пил
- Для черного и чистового опилования, доводки поверхностей и снятия заусенцев
- Часто используется на производстве как токарный напильник, а также для снятия заусенцев и черного опилования
- Форма: Параллельные грани, тонкий
- Широкие и узкие грани с одинарной насечкой. Одна узкая грань полукруглая
- Тип насечки: 1 = Драчевая

			A mm	B mm	C mm			
4-138-06-1-0	731151 8020927	10	150	16	2.7	20 T/cm	1	47
4-138-08-1-0	8020934	10	200	20	3.3	18	1	98
4-138-10-1-0	8020958	10	250	25	4.0	16	1	187
4-138-12-1-0	8020965	5	300	30	5.0	14	1	345



## 4-138...-2

### НАПИЛЬНИК ЗАТОЧНОЙ, ИНДИВИДУАЛЬНАЯ УПАКОВКА НА КАРТОНЕ

ergo®

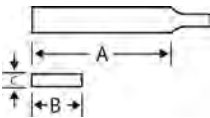

- Рукоятка ERGO™
- Для затачивания дисковых, рамных и поперечных валочных пил с мелким зубом, а также ленточных пил
- Для черного и чистового опилования, доводки поверхностей и снятия заусенцев
- Часто используется на производстве как токарный напильник, а также для снятия заусенцев и черного опилования
- Форма: Параллельные грани, тонкий
- Широкие и узкие грани с одинарной насечкой. Одна узкая грань полукруглая
- Тип насечки: 1 = Драчевая

			A mm	B mm	C mm			
4-138-06-1-2	8000592	5	150	16	2.7	20	1	110
4-138-08-1-2	8000615	5	200	20	3.3	18	1	160
4-138-10-1-2	8000646	5	250	25	4.0	16	1	225
4-138-12-1-2	8194734	5	300	30	5.0	14	1	380

## 4-140...-0

### НАПИЛЬНИК ЗАТОЧНОЙ, ПРОМЫШЛЕННАЯ УПАКОВКА, БЕЗ РУЧКИ

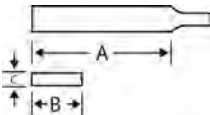

- Используется для затачивания дисковых, рамных и поперечных валочных пил с мелким зубом, а также ленточных пил
- Для черного и чистового опилования, доводки поверхностей и снятия заусенцев
- Часто используется на производстве как токарный напильник и напильник для снятия заусенцев, а также для черного опилования
- Форма: Параллельные грани, очень тонкий
- Широкие и узкие грани с одинарной насечкой. Две узкие грани полукруглые
- Тип насечки: 1 = Драчевая

			A mm	B mm	C mm			
4-140-06-1-0	8020989	10	150	16	2.7	20	1	50
4-140-08-1-0	8020996	10	200	20	3.3	18	1	100
4-140-10-1-0	8022488	10	250	25	4.0	16	1	180

## 4-140...-2

### НАПИЛЬНИК ЗАТОЧНОЙ, ИНДИВИДУАЛЬНАЯ УПАКОВКА НА КАРТОНЕ

ergo®

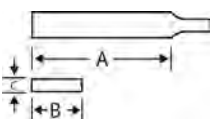

- Рукоятка ERGO™
- Используется для затачивания дисковых, рамных и поперечных валочных пил с мелким зубом, а также ленточных пил
- Для черного и чистового опилования, доводки поверхностей и снятия заусенцев
- Часто используется на производстве как токарный напильник и напильник для снятия заусенцев, а также для черного опилования
- Форма: Параллельные грани, очень тонкий
- Широкие и узкие грани с одинарной насечкой. Две узкие грани полукруглые
- Тип насечки: 1 = Драчевая

			A mm	B mm	C mm			
4-140-08-1-2	8028169	5	200	20	3.3	18	1	160
4-140-10-1-2	8194741	5	250	25	4.0	16	1	225



## ЗАТОЧНЫЕ НАПИЛЬНИКИ

4-144...-0

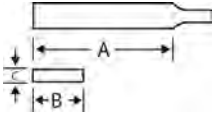

### НАПИЛЬНИК ЗАТОЧНОЙ, ПРОМЫШЛЕННАЯ УПАКОВКА, БЕЗ РУЧКИ

- Используется для затачивания дисковых и рамных валочных пил с мелким зубом, а также для снятия заусенцев
- Форма: Параллельные грани, очень тонкий
- Широкие и узкие грани с одинарной насечкой. Одна узкая грань полукруглая
- Тип насечки: 2 = Личная

			A mm	B mm	C mm			
4-144-08-2-0	731151 8021054	10	200	20	2.5	20 T/cm	2	75

4-144...-2

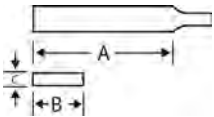

### НАПИЛЬНИК ЗАТОЧНОЙ, ИНДИВИДУАЛЬНАЯ УПАКОВКА НА КАРТОНЕ

- Рукоятка ERGO™
- Используется для затачивания дисковых и рамных валочных пил с мелким зубом, а также для снятия заусенцев
- Форма: Параллельные грани, очень тонкий
- Широкие и узкие грани с одинарной насечкой. Одна узкая грань полукруглая
- Тип насечки: 2 = Личная

			A mm	B mm	C mm			
4-144-08-2-2	731151 8201319	5	200	20	2.5	20 T/cm	2	139

4-142

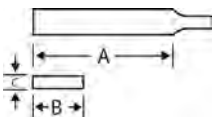

### НАПИЛЬНИК ЗАТОЧНОЙ

- Для заточки дисковых, рамных и поперечных валочных пил с мелким зубом, а также для затачивания ленточных пил
- Для черного и чистового опиливания, доводки поверхностей и снятия заусенцев
- Часто используется на производстве как токарный напильник, для снятия заусенцев и грубого опиливания
- Форма: Параллельные грани, тонкий
- Широкие и узкие грани с одинарной насечкой. Узкие грани плоские
- Тип насечки: 1 = Драчевая

			A mm	B mm	C mm			
4-142-06-1-0	731151 8021016	10	150	16	2.7	20 T/cm	1	50
4-142-08-1-0	8021023	10	200	20	3.3	18	1	95
4-142-10-1-0	8021030	10	250	25	4.0	16	1	175



## 4-152

### НАПИЛЬНИК ЛЮБИТЕЛЬСКИЙ ПО ДЕРЕВУ

ergo®

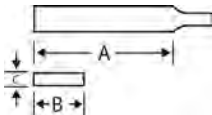

- Рукоятка ERGO™
- Рашпиль применяется для зачистки плоских поверхностей древесины, фанеры, мягких пластмасс и т.п.
- Двойная насечка используется для зачистки плоских поверхностей из металлов, пластмасс и т.п.
- Форма: Плоские параллельные грани. Узкие грани без насечки
- Широкие грани: на одной драчевая насечка рашпиля, на другой - двойная личная насечка

	 731151		A mm	B mm	C mm		 g
4-152-08-2-2	8000691	5	200	25	4.0	1 & 2	180

## 4-153

### НАПИЛЬНИК ЛЮБИТЕЛЬСКИЙ ПО МЕТАЛЛУ

ergo®

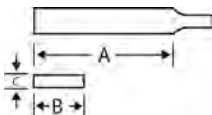

- Рукоятка ERGO™
- Двойная насечка применяется для грубого затачивания режущих кромок лопат, мотыг, ножей сенокосилок, топоров и т.п.
- Одинарная насечка применяется для доводки режущих кромок указанного выше инструмента, а также для заточки ножей, ножниц и т.п.
- Форма: Плоские параллельные грани. Узкие грани без насечки
- Широкие грани: на одной драчевая двойная насечка, на другой - одинарная личная насечка

	 731151		A mm	B mm	C mm		 g
4-153-08-1-2	8000707	5	200	25	4.0	1 & 2	195

## 4-154

### НАБОР ЛЮБИТЕЛЬСКИХ НАПИЛЬНИКОВ

ergo®

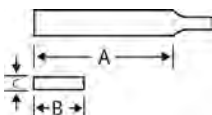

- Два напильника в картонной упаковке фирменного цвета
- Содержит один напильник по дереву 4-152 и один напильник по металлу 4-153
- Тип насечки: 1 = Драчевая, 2 = Личная

	 731151		A mm	B mm	C mm		 g
4-154-08-2-2	8000714	10	200	25	4.0	1 & 2	350



# ЗАТОЧНЫЕ НАПИЛЬНИКИ

4-155

## ДВОЙНОЙ НАПИЛЬНИК

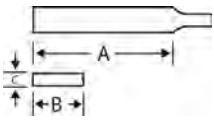

- Двойная насечка применяется для опиливания плоских поверхностей и для грубого затачивания режущих кромок лопат, мотыг, ножей сенокосилок, топоров и т.п.
- Одинарная насечка применяется для доводки плоских поверхностей, режущих кромок инструмента и инвентаря
- Форма: Плоские параллельные грани. Одна из узких граней без насечки
- На одной из граней драчевая двойная насечка, на другой - одинарная драчевая насечка
- Один из концов служит в качестве ручки и имеет отверстие для подвески
- Тип насечки: 1 = Драчевая

	 731151		A mm	B mm	C mm	 T/cm		 g
4-155-08-2-0	8116194	10	200	25	4.0	9 & 15	1	190
4-155-10-2-0	8116200	10	250	30	5.5	7 & 14	1	390

4-183...-0

## ЗАТОЧНОЙ НАПИЛЬНИК ЗАОСТРЕННЫЙ, ПРОМЫШЛЕННАЯ УПАКОВКА, БЕЗ РУЧКИ

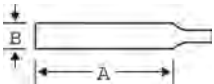

- Используется для затачивания всех видов пил с зубьями под углом 60°
- Форма: Трехгранный, заостренный
- Одинарная насечка на всех гранях
- Тип насечки: 2 = Личная

	 731151		A mm	B mm	 T/cm		 g
4-183-04-2-0	8021108	10	100	8.2	20	2	30
4-183-45-2-0	8021115	10	112	9.6	19	2	40
4-183-05-2-0	8021122	10	125	10.5	19	2	50
4-183-06-2-0	8021139	10	150	12.0	17	2	80
4-183-07-2-0	8021146	10	175	13.0	16	2	105
4-183-08-2-0	8021153	10	200	15.0	15	2	160
4-183-10-2-0	8021160	10	250	17.0	14	2	245

4-183...-2

## ЗАТОЧНОЙ НАПИЛЬНИК ЗАОСТРЕННЫЙ, ИНДИВИДУАЛЬНАЯ УПАКОВКА НА КАРТОНЕ

ergo®

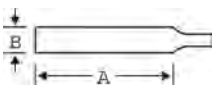

- Рукоятка ERGO™
- Используется для затачивания всех видов пил с зубьями под углом 60°
- Форма: Трехгранный, заостренный
- Одинарная насечка на всех гранях
- Тип насечки: 2 = Личная

	 731151		A mm	B mm	 T/cm		 g
4-183-04-2-2	8201401	5	100	8.2	20	2	80
4-183-05-2-2	8201418	5	125	10.5	19	2	115
4-183-06-2-2	8000769	5	150	12.0	17	2	135
4-183-07-2-2	8194710	5	175	13.0	16	2	155
4-183-08-2-2	8194727	5	200	15.0	15	2	210





## 4-186...-0

### ЗАОСТРЕННЫЙ ТОНКИЙ НАПИЛЬНИК, ПРОМЫШЛЕННАЯ УПАКОВКА, БЕЗ РУЧКИ

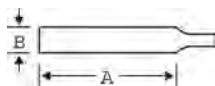

- Используется для затачивания всех видов пил с мелким зубом
- Форма: Трехгранный, заостренный
- Одинарная насечка на всех гранях
- Тип насечки: 2 = Личная

	 731151		A mm	B mm	 T/cm		 g
4-186-04-2-0	8021191	10	100	6.0	23	2	15
4-186-45-2-0	8021207	10	112	7.0	22	2	20
4-186-05-2-0	8021214	10	125	7.0	22	2	25
4-186-06-2-0	8021221	10	150	8.4	20	2	40
4-186-07-2-0	8021238	10	175	9.8	19	2	65
4-186-08-2-0	8021245	10	200	12.2	17	2	105

## 4-186...-2

### ЗАОСТРЕННЫЙ ТОНКИЙ НАПИЛЬНИК, ИНДИВИДУАЛЬНАЯ УПАКОВКА НА КАРТОНЕ

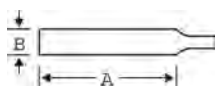

- Рукоятка ERGO™
- Используется для затачивания всех видов пил с мелким зубом
- Форма: Трехгранный, заостренный
- Одинарная насечка на всех гранях
- Тип насечки: 2 = Личная

	 731151		A mm	B mm	 T/cm		 g
4-186-04-2-2	8201425	5	100	6.0	23	2	65
4-186-05-2-2	8028213	5	125	7.0	22	2	70
4-186-06-2-2	8000837	5	150	8.4	20	2	85

## 4-187...-0

### ЗАОСТРЕННЫЙ СВЕРХТОНКИЙ НАПИЛЬНИК, ПРОМЫШЛЕННАЯ УПАКОВКА, БЕЗ РУЧКИ

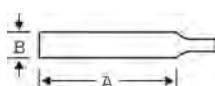

- Используется для затачивания всех видов пил с мелким зубом
- Форма: Трехгранный, заостренный
- Одинарная насечка на всех гранях
- Тип насечки: 2 = Личная

	 731151		A mm	B mm	 T/cm		 g
4-187-04-2-0	8021269	10	100	5.0	26	2	12
4-187-45-2-0	8021276	10	112	6.0	24	2	20
4-187-05-2-0	8021283	10	125	6.0	24	2	23
4-187-06-2-0	8021290	10	150	7.0	22	2	27
4-187-07-2-0	8021306	10	175	8.5	21	2	47



## ЗАТОЧНЫЕ НАПИЛЬНИКИ

4-187...-2

### ЗАОСТРЕННЫЙ СВЕРХТОНКИЙ НАПИЛЬНИК, ИНДИВИДУАЛЬНАЯ УПАКОВКА НА КАРТОНЕ

ergo®

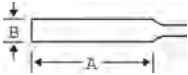

- Рукоятка ERGO™
- Используется для затачивания всех видов пил с мелким зубом
- Форма: Трехгранный, заостренный
- Одинарная насечка на всех гранях
- Тип насечки: 2 = Личная

	 731151		A mm	B mm	 T/cm		 g
4-187-05-2-2	8201449	5	125	6.0	24	2	75
4-187-06-2-2	8022464	5	150	7.0	22	2	95

4-188...-0

### ЗАОСТРЕННЫЙ ДВОЙНОЙ СВЕРХТОНКИЙ НАПИЛЬНИК, ПРОМЫШЛЕННАЯ УПАКОВКА, БЕЗ РУЧКИ

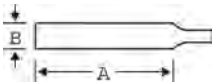

- Используется для затачивания всех видов пил с мелким зубом
- Форма: Трехгранный, заостренный
- Одинарная насечка на всех гранях
- Тип насечки: 2 = Личная

	 731151		A mm	B mm	 T/cm		 g
4-188-05-2-0	8021337	10	125	5.0	26	2	15
4-188-06-2-0	8021344	10	150	6.0	24	2	20

4-188...-2

### ЗАОСТРЕННЫЙ ДВОЙНОЙ СВЕРХТОНКИЙ НАПИЛЬНИК, ИНДИВИДУАЛЬНАЯ УПАКОВКА НА КАРТОНЕ

ergo®

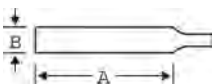

- Рукоятка ERGO™
- Используется для затачивания всех видов пил с мелким зубом
- Форма: Трехгранный, заостренный
- Одинарная насечка на всех гранях
- Тип насечки: 2 = Личная

	 731151		A mm	B mm	 T/cm		 g
4-188-05-2-2	8201456	5	125	5.0	26	2	75



## 4-190...-0

### ДВУХСТОРОННИЙ ЗАТОЧНОЙ НАПИЛЬНИК, ПРОМЫШЛЕННАЯ УПАКОВКА, БЕЗ РУЧКИ

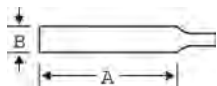

- Для затачивания ленточных пил с мелким поперечным зубом
- Форма: Трехгранный, оба конца заострены
- Все грани имеют одинарную насечку направленную от концов к центру напильника
- Поставляется с деревянной ручкой
- Тип насечки: 2 = Личная

	 731151		A mm	B mm	 T/cm		 g
4-190-06-2-0	8021368	10	150	6.0	24	2	35
4-190-07-2-0	8021375	10	175	6.0	24	2	40
4-190-08-2-0	8021382	10	200	7.0	22	2	45

## 4-190...-2

### ДВУХСТОРОННИЙ ЗАТОЧНОЙ НАПИЛЬНИК, ИНДИВИДУАЛЬНАЯ УПАКОВКА НА КАРТОНЕ

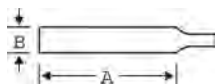

- Ручка ERGO™
- Для затачивания пил с мелкими зубьями для поперечного пиления
- Форма: Трехгранный, без хвостовика, оба конца заострены
- Все грани имеют одинарную насечку
- Тип насечки: 2 = Личная

	 731151		A mm	B mm	 T/cm		 g
4-190-06-2-2	8000899	5	150	6.0	24	2	85
4-190-07-2-2	8000905	5	175	6.0	24	2	45
4-190-08-2-2	8000912	5	200	7.0	22	2	65

## 4-192...-0

### ЗАТОЧНОЙ НАПИЛЬНИК ДЛЯ ЛЕНТОЧНЫХ ПИЛ, ЗАОСТРЕННЫЙ, ПРОМЫШЛЕННАЯ УПАКОВКА, БЕЗ РУЧКИ

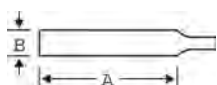

- Используется для затачивания ленточных пил
- Форма: Трехгранный, заостренный, с закругленными узкими гранями
- Одинарная насечка на всех гранях
- Тип насечки: 2 = Личная

	 731151		A mm	B mm	 T/cm		 g
4-192-06-2-0	8021412	10	150	11.7	17	2	75
4-192-07-2-0	8021429	10	175	12.6	16	2	135
4-192-08-2-0	8021436	10	200	14.4	15	2	160



## ЗАТОЧНЫЕ НАПИЛЬНИКИ

### 4-192...-2

### ЗАТОЧНОЙ НАПИЛЬНИК ДЛЯ ЛЕНТОЧНЫХ ПИЛ, ЗАОСТРЕННЫЙ, ИНДИВИДУАЛЬНАЯ УПАКОВКА НА КАРТОНЕ

ergo®

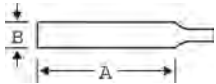

- Рукоятка ERGO™
- Используется для затачивания ленточных пил
- Форма: Трехгранный, заостренный, с закругленными узкими гранями
- Одинарная насечка на всех гранях
- Тип насечки: 2 = Личная

	 731151		A mm	B mm	 T/cm		 g
4-192-06-2-2	8201463	5	150	11.7	17	2	140
4-192-08-2-2	8201487	5	200	14.4	15	2	180

### 4-202 - 4-204

### НАПИЛЬНИК СТАНОЧНЫЙ ЗАТОЧНОЙ ДЛЯ ЛЕНТОЧНЫХ ПИЛ

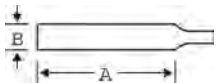

- Для затачивания ленточных пил
- Форма: Трехгранный, без хвостовика, с постоянной толщиной
- Все грани имеют одинарную насечку
- Тип насечки: 2 = Личная

	 731151		A mm	B mm	 T/cm		 g
4-202-85-2-0	8021474	10	212	14.4	15	2	175
4-203-85-2-0	8021481	10	212	9.5	18	2	70
4-204-85-2-0	8021498	10	212	16.0	15	2	210

### 4-272...-0

### НАПИЛЬНИК РОМБИЧЕСКИЙ ЗАТОЧНОЙ "WASA"®, ПРОМЫШЛЕННАЯ УПАКОВКА, БЕЗ РУЧКИ

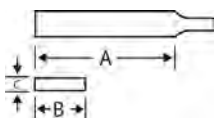

- Для затачивания пил с прямым мелким зубом
- Форма: Параллельные грани, ромбовидное сечение
- Все грани имеют одинарную насечку
- Тип насечки: 3 = Бархатная

	 731151		A mm	B mm	C mm	 T/cm		 g
4-272-06-3-0	8021597	10	150	16.0	4.0	23	3	50



4-272...-2

## НАПИЛЬНИК РОМБИЧЕСКИЙ ЗАТОЧНОЙ "WASA"®, ИНДИВИДУАЛЬНАЯ УПАКОВКА НА КАРТОНЕ

ergo®

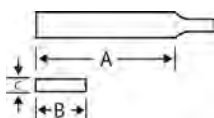

- Рукоятка ERGO™
- Для затачивания пил с прямым мелким зубом
- Форма: Параллельные грани, ромбовидное сечение
- Все грани имеют одинарную насечку
- Тип насечки: 3 = Бархатная

	 731151		A mm	B mm	C mm	 T/cm		 g
4-272-05-3-2	8201500	5	125	16.0	4.0	23	3	100
4-272-06-3-2	8001025	5	150	16.0	4.0	23	3	105

# НАПИЛЬНИКИ ДЛЯ ЗАТОЧКИ ПИЛЬНЫХ ЦЕПЕЙ



168 - 1P

## НАПИЛЬНИК КРУГЛЫЙ ДЛЯ ЗАТОЧКИ ПИЛЬНЫХ ЦЕПЕЙ



- Круглый напильник для заточки режущих зубьев пильных цепей
- Каждый напильник упакован в прозрачный пластмассовый пакет, который может использоваться для хранения напильника

	 731151		 mm	Ø mm		 g
168-6-3.2-1P	8152338	12	150	3.2	1/4"	13
168-6-3.5-1P	8152345	12	150	3.5	1/4"	15
168-8-4.0-1P	8152352	12	200	4.0	3/8" RG	23
168-8-4.5-1P	8152369	12	200	4.5	.325	27
168-8-4.8-1P	8152376	12	200	4.8	.325	31
168-8-5.2-1P	8152383	12	200	5.2	3/8"	36
168-8-5.5-1P	8152390	12	200	5.5	3/8"	39
168-8-6.3-1P	8152406	12	200	6.3	1/2"	51



# НАПИЛЬНИКИ ДЛЯ ЗАТОЧКИ ПИЛЬНЫХ ЦЕПЕЙ

168 - 3P

## НАПИЛЬНИК КРУГЛЫЙ ДЛЯ ЗАТОЧКИ ПИЛЬНЫХ ЦЕПЕЙ



- Круглый напильник для заточки режущих зубьев пильных цепей
- Напильники упакованы по три в прозрачный пластмассовый пакет, который имеет перфорацию позволяющую легко отделять напильники друг от друга
- 12 таких упаковок (36 напильников) упакованы в комбинированную коробку, которая может использоваться как для хранения напильников, так и для демонстрации напильников на прилавке

	 731151		 mm	 mm		 g
168-6-3.2-3P	8152413	12	150	3.2	1/4"	39
168-6-3.5-3P	8152420	12	150	3.5	1/4"	45
168-8-4.0-3P	8152437	12	200	4.0	3/8" RG	69
168-8-4.5-3P	8152444	12	200	4.5	.325	81
168-8-4.8-3P	8152451	12	200	4.8	.325	93
168-8-5.2-3P	8152468	12	200	5.2	3/8"	108
168-8-5.5-3P	8152475	12	200	5.5	3/8"	117
168-8-6.3-3P	8152482	12	200	6.3	1/2"	153

168-6

## НАПИЛЬНИК КРУГЛЫЙ ДЛЯ ЗАТОЧКИ ПИЛЬНЫХ ЦЕПЕЙ



- Круглый напильник для заточки режущих зубьев пильных цепей
- Новая упаковка по 6 напильников облегчает перевозку и использование конечными потребителями
- Наружная коробка может использоваться для демонстрации напильников на прилавке
- 10 упаковок по 6 напильников (60 штук) упакованы в комбинированную коробку, которая может использоваться как для хранения напильников, так и для демонстрации напильников на прилавке

	 731151		 mm	 mm		 g
168-8-4.0-6	8217419	6	200	4.0	3/8" RG	23
168-8-4.5-6	8217426	6	200	4.5	.325	27
168-8-4.8-6	8217433	6	200	4.8	.325	31
168-8-5.2-6	8217440	6	200	5.2	3/8"	36
168-8-5.5-6	8217457	6	200	5.5	3/8"	39

166-2

## ПЛОСКИЕ НАПИЛЬНИКИ ДЛЯ ЗАТОЧКИ ПИЛЬНЫХ ЦЕПЕЙ, ИНДИВИДУАЛЬНАЯ УПАКОВКА НА КАРТОНЕ

ergo®



- Рукоятка ERGO™
- Плоский напильник с параллельными гранями, закругленные узкие грани без насечки. Предназначен для заточки пильных цепей и лезвий кусторезов

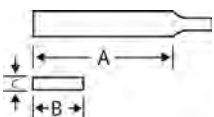

	 731151		A mm	B mm	C mm	 g
166-6-16-2.5-2	8209698	5	150	16.0	2.5	105





## 166/167-12

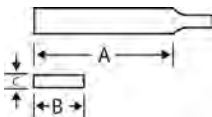

## ПЛОСКИЕ НАПИЛЬНИКИ ДЛЯ ЗАТОЧКИ ПИЛЬНЫХ ЦЕПЕЙ, ПРОМЫШЛЕННАЯ УПАКОВКА, БЕЗ РУЧКИ

- Плоский напильник с параллельными гранями
- Предназначен для заточки пильных цепей и лезвий кусторезов

	 731151		A mm	B mm	C mm	 g
167-8-21-3.2-12	8021986	12	200	21.0	3.2	94
166-6-16-2.5-12	8021979	12	150	16.0	2.5	48

## 168-C



## НАБОР НАПИЛЬНИКОВ ДЛЯ ЗАТОЧКИ ПИЛЬНЫХ ЦЕПЕЙ

- Один напильник снабжен рукояткой ERGO™
- Комплект из двух круглых напильников для заточки пильных цепей
- В комплект также включен плоский напильник для заточки пильных цепей длиной 150 мм (6")

	 731151		 mm	 mm		 g
168-COMBI-4.0	8209667	1	200	4.0	3/8" RG	150
168-COMBI-4.8	8209674	1	200	4.8	.325	160
168-COMBI-5.5	8209681	1	200	5.5	3/8"	175



## 168-C-G



## НАБОР НАПИЛЬНИКОВ ДЛЯ ЗАТОЧКИ ПИЛЬНЫХ ЦЕПЕЙ С НАПРАВЛЯЮЩЕЙ

- Один напильник снабжен рукояткой ERGO™
- Комплект из двух круглых напильников для заточки пильных цепей
- В комплект также включен плоский напильник для заточки пильных цепей длиной 150 мм (6")
- В комплект входит направляющая для заточки пильных цепей, применение которой гарантирует наилучшие результаты при использовании как плоского, так и круглых напильников

	 731151		 mm	 mm		 g
168-COMBI-4.0-6922	8209612	1	200	4.0	3/8" RG	185
168-COMBI-4.8-6920	8209643	1	200	4.8	.325	195
168-COMBI-5.5-6924	8209650	1	200	5.5	3/8"	210





## 6-342...-0

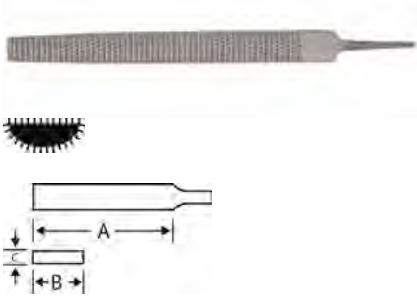

### ПОЛУКРУГЛЫЙ РАШПИЛЬ, ПРОМЫШЛЕННАЯ УПАКОВКА, БЕЗ РУЧКИ

- Используется для работы по древесине, фанере, стеновой плите, пластмассе и другим мягким материалам
- Форма: Суженный к концу
- На широких гранях рашпильная насечка, на узких гранях одинарная насечка
- Тип насечки: 1 = Грубая, 2 = Средняя

	 731151		A mm	B mm	C mm	 /cm <sup>2</sup>		 g
	8021719	10	150	15.0	5.0	20	2	65
	8021726	10	200	20.0	6.5	10	1	158
	8021733	10	200	20.0	6.5	16	2	158
	8021757	10	250	24.0	8.0	8	1	270
	8021764	10	250	24.0	8.0	12	2	270
	8021788	5	300	30.0	10.0	6	1	400

## 6-342...-2



### ПОЛУКРУГЛЫЙ РАШПИЛЬ, ИНДИВИДУАЛЬНАЯ УПАКОВКА НА КАРТОНЕ

- Рукоятка ERGO™
- Используется для работы по древесине, фанере, стеновой плите, пластмассе и другим мягким материалам
- Форма: Суженный к концу
- На широких гранях рашпильная насечка, на узких гранях одинарная насечка
- Тип насечки: 1 = Грубая, 2 = Средняя

	 731151		A mm	B mm	C mm	 /cm <sup>2</sup>		 g
	8244170	5	150	15.0	5.0	20	2	102
	8028282	5	200	20.0	6.5	10	1	205
	8005375	5	200	20.0	6.5	16	2	205
	8005382	5	250	24.0	8.0	8	1	330
	8005399	5	250	24.0	8.0	12	2	330

## 6-343...-0

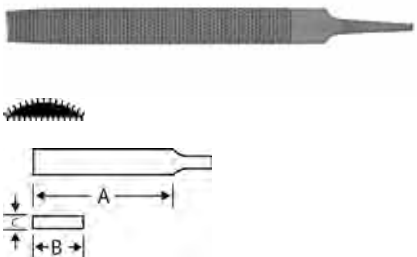

### РАШПИЛЬ МЕБЕЛЬНЫЙ, ПРОМЫШЛЕННАЯ УПАКОВКА, БЕЗ РУЧКИ

- Используется для работы по древесине, фанере, пластмассе и другим мягким материалам
- Форма: Тонкий, полукруглый. Суженный к концу
- На широких гранях рашпильная насечка, на узких гранях одинарная насечка
- Тип насечки: 2 = Средняя, 3 = Бархатная

	 731151		A mm	B mm	C mm	 /cm <sup>2</sup>		 g
	8021801	10	200	22.5	5.5	22	2	84
	8021818	10	200	22.5	5.5	22	3	84
	8021825	10	250	27.0	6.0	12	2	205
	8021832	10	250	27.0	6.0	18	3	205
	8021849	5	300	34.0	7.0	10	2	355



6-343...-2

РАШПИЛЬ МЕБЕЛЬНЫЙ, ИНДИВИДУАЛЬНАЯ УПАКОВКА НА КАРТОНЕ

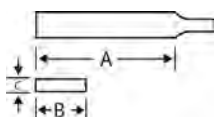

- Рукоятка ERGO™
- Используется для работы по древесине, фанере, пластмассе и другим мягким материалам
- Форма: Тонкий, полукруглый. Суженный к концу
- На широких гранях рашпильная насечка, на узких гранях одинарная насечка
- Тип насечки: 2 = Средняя, 3 = Бархатная

	 731151		A mm	B mm	C mm	 /cm <sup>2</sup>		 g
6-343-08-2-2	8001070	5	200	22.5	5.5	16	2	170
6-343-10-2-2	8001094	5	250	27.0	6.0	12	2	285

6-344...-0

РАШПИЛЬ ПЛОСКИЙ

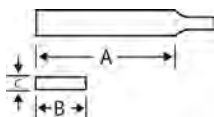

- Для работ по древесине, фанере, стеновым плитам, пластмассе и другим мягким материалам
- Форма: Широкие и узкие грани параллельны
- На широких гранях рашпильная насечка, на узких гранях одинарная насечка
- Тип насечки: 2 = Средняя

	 731151		A mm	B mm	C mm	 /cm <sup>2</sup>		 g
6-344-08-2-0	8021887	12	200	20.2	6.5	16	2	200
6-344-10-2-0	8021900	10	250	25.0	7.5	12	2	250

6-344...-2

РАШПИЛЬ ПЛОСКИЙ

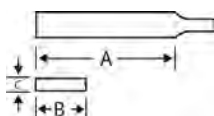

- Рукоятка ERGO™
- Используется для работы по древесине, фанере, стеновым плитам, пластмассе и другим мягким материалам
- Форма: Широкие и узкие грани параллельны
- На широких гранях рашпильная насечка, на узких гранях одинарная насечка
- Индивидуальная упаковка на картоне
- Тип насечки: 2 = Средняя

	 731151		A mm	B mm	C mm	 /cm <sup>2</sup>		 g
6-344-08-2-2	8005344	5	200	20.0	6.5	16	2	200
6-344-10-2-2	8005351	5	250	25.0	7.5	12	2	250



## РАШПИЛИ

### 6-345...-0

### РАШПИЛЬ КРУГЛЫЙ, ПРОМЫШЛЕННАЯ УПАКОВКА, БЕЗ РУЧКИ

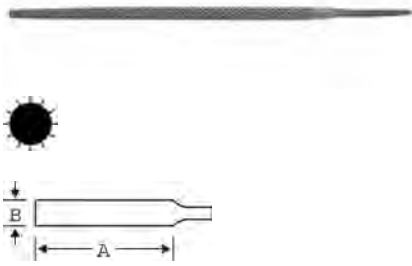

- Используется для работы по древесине, фанере, стеновым плитам, пластмассе и другим мягким материалам
- Форма: Круглый, заостренный
- Тип насечки: 2 = Средняя

	 731151		A mm	B mm	 /cm <sup>2</sup>		 g
6-345-08-2-0	8021948	10	200	9.0	16	2	85
6-345-10-2-0	8021955	10	250	11.0	12	2	110

### 6-345...-2

### РАШПИЛЬ КРУГЛЫЙ, ИНДИВИДУАЛЬНАЯ УПАКОВКА НА КАРТОНЕ

ergo®

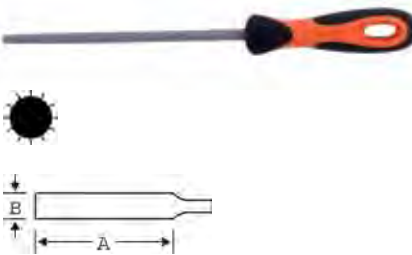

- Рукоятка ERGO™
- Используется для работы по древесине, фанере, стеновым плитам, пластмассе и другим мягким материалам
- Форма: Круглый, заостренный
- Тип насечки: 1 = Грубая, 2 = Средняя

	 731151		A mm	B mm	 /cm <sup>2</sup>		 g
6-345-08-1-2	8028312	5	200	9.0	10	1	120
6-345-08-2-2	8005412	5	200	9.0	16	2	120
6-345-10-1-2	8005429	5	250	11.0	8	1	190



## ПРИНАДЛЕЖНОСТИ К НАПИЛЬНИКАМ

### 9-462

### ДЕРЖАВКИ ДЛЯ РИХТОВОЧНЫХ ПОЛОТЕН PANSAR®



- Алюминевая державка предназначена для полотен Pansar® 3-330 и 3-340 длиной 350 мм (14")

	 731151		 L mm	 g
9-462-14-0-0	8020873	1	360	590



9-467

## ЩЕТКА ДЛЯ ЧИСТКИ НАПИЛЬНИКОВ



- Для хорошей работы напильника его необходимо периодически чистить
- Используйте щетину (или карду для сильнозабитого напильника) для чистки забитой насечки
- Делая это регулярно, можно добиться увеличения эффективности использования и увеличения срока службы напильника
- Форма: Деревянная державка со щетиной на одной стороне и кардой из стальной проволоки на другой

	 731151		 g
9-467-00-0-0	8020897	1	130

9-469

## СТАЛЬНАЯ ЩЕТКА ДЛЯ ЧИСТКИ НАПИЛЬНИКОВ



- Для прочистки забитой насечки
- Регулярное использование увеличивает эффективность использования и увеличивает срок службы напильника
- Форма: Деревянная державка с кардой из стальной проволоки на одной стороне

	 731151		 g
9-469-00-0-0	8020903	1	90

9-484...10

## ПЛАСТМАССОВАЯ РУЧКА НАПИЛЬНИКА, УПАКОВКА ИЗ 10 ШТУК

ergo®



- Рукоятка ERGO™
- Пластиковая ручка для напильников малых размеров

	 731151			 mm	 g
9-484-3.2-10	8193348	10	3,2	3.2	12
9-484-5.2-10	8193355	10	5,2	5.2	12

9-484...1P

## ПЛАСТМАССОВАЯ РУЧКА НАПИЛЬНИКА, ИНДИВИДУАЛЬНАЯ УПАКОВКА НА КАРТОНЕ

ergo®



- Рукоятка ERGO™
- Пластиковая ручка для напильников малых размеров

	 731151			 mm	 g
9-484-3.2-1P	8193522	10	3,2	3.2	12
9-484-5.2-1P	8193331	10	5,2	5.2	12



## ПРИНАДЛЕЖНОСТИ К НАПИЛЬНИКАМ

### 9-485...10

#### РУЧКА ДЛЯ ПЛОСКИХ НАПИЛЬНИКОВ, УПАКОВКА ИЗ 10 ШТУК

ergo®



- Рукоятка ERGO™
- Фигурная рукоятка ERGO™ была специально разработана для напильников прямоугольной формы (слесарных плоских и т.п.) и для полукруглых напильников
- Ручка закрывает хвостовик и кромку полностью, обеспечивая таким образом безопасный и удобный захват

	 731151			 mm	 g
9-485-06-10	8193508	10	06	6	45
9-485-09-10	8193386	10	09	9	45
9-485-13-10	8193393	10	13	13	45

### 9-485...1P

#### РУЧКА ДЛЯ ПЛОСКИХ НАПИЛЬНИКОВ, ИНДИВИДУАЛЬНАЯ УПАКОВКА НА КАРТОНЕ

ergo®



- Рукоятка ERGO™
- Фигурная рукоятка ERGO™ была специально разработана для напильников прямоугольной формы (слесарных плоских и т.п.) и для полукруглых напильников
- Ручка закрывает хвостовик и кромку полностью, обеспечивая таким образом безопасный и удобный захват

	 731151			 mm	 g
9-485-06-1P	8193492	10	06	6	50
9-485-09-1P	8193362	10	09	9	50
9-485-13-1P	8193379	10	13	13	50

### 9-486...10

#### РУЧКА ДЛЯ ФАСОННЫХ НАПИЛЬНИКОВ, УПАКОВКА ИЗ 10 ШТУК

ergo®



- Рукоятка ERGO™
- Фигурная рукоятка ERGO™ 9-486 была специально разработана для фасонных напильников (круглых, квадратных, трехгранных и т.п.)
- Ручка закрывает хвостовик и кромку полностью, обеспечивая таким образом безопасный и удобный захват

	 731151			 mm	 g
9-486-04-10	8193430	10	04	4	45
9-486-05-10	8193461	10	05	5	45





## 9-486...1P

ergo®



### РУЧКА ДЛЯ ФАСОННЫХ НАПИЛЬНИКОВ, ИНДИВИДУАЛЬНАЯ УПАКОВКА НА КАРТОНЕ

- Рукоятка ERGO™
- Фигурная рукоятка ERGO™ 9-486 была специально разработана для фасонных напильников (круглых, квадратных, трехгранных и т.п.)
- Ручка закрывает хвостовик и кромку полностью, обеспечивая таким образом безопасный и удобный захват

	 731151			 mm	 g
9-486-04-1P	8193409	10	04	4	50
9-486-05-1P	8193447	10	05	5	50
9-486-07-1P	8249359	10	07	7	50

## 9-486-C-10

ergo®



### РУЧКА ДЛЯ КРУГЛЫХ И ПЛОСКИХ НАПИЛЬНИКОВ ДЛЯ ЗАТОЧКИ ПИЛЬНЫХ ЦЕПЕЙ, УПАКОВКА ИЗ 10 ШТУК

- Рукоятка ERGO™
- Эта ручка была специально разработана для круглых напильников для заточки пильных цепей (тип 168) и для плоских напильников для заточки пильных цепей (тип 166)

	 731151		 g
9-486-C-10	8209599	10	45

## 9-486-C-1P

ergo®



### РУЧКА ДЛЯ КРУГЛЫХ И ПЛОСКИХ НАПИЛЬНИКОВ ДЛЯ ЗАТОЧКИ ПИЛЬНЫХ ЦЕПЕЙ, ИНДИВИДУАЛЬНАЯ УПАКОВКА НА КАРТОНЕ

- Рукоятка ERGO™
- Эта ручка была специально разработана для круглых напильников для заточки пильных цепей (тип 168) и для плоских напильников для заточки пильных цепей (тип 166)

	 731151		 g
9-486-C-1P	8209605	10	50

## PH-6604



### РУЧКА ДЛЯ КРУГЛЫХ НАПИЛЬНИКОВ ДЛЯ ЗАТОЧКИ ПИЛЬНЫХ ЦЕПЕЙ

- Ручка с тремя угловыми направляющими для 200 мм (8") круглых напильников для заточки цепей

	 731151		 g
PH-6604-1P	8152819	15	55
PH-6604-25	8141134	25	50



## А

## ЦИЛИНДРИЧЕСКАЯ

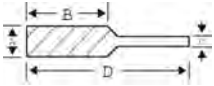

- DIN: ZYA
- Для удаления заусенцев с кромки и плоских поверхностей
- Тип насечки: F = Бархатная, M = Средняя, C = Грубая
- Бор-фрезы помеченные X являются стандартной продукцией на складе

	 731151		A mm	B mm	C mm	D mm				
A0313F03	8023690	1	3	13	3	40	F	18	X	10
A0313F03E	8212780	1	3	13	3	40	F	18		10
A0313M03	8023706	1	3	13	3	40	M	14	X	10
A0313M03E	8192150	1	3	13	3	40	M	14		10
A0313M03X	8182038	1	3	13	3	40	M	14/7	X	10
A0313M03XE	8181475	1	3	13	3	40	M	14/7	X	10
A0313M03XE-60	8184513	1	3	13	3	60	M	14/7		15
A0313M03XE-80	8201357	1	3	13	3	80	M	14/7	X	15
A0313C03	8023713	1	3	13	3	40	C	14	X	10
A0613M03X	8197872	1	6	13	3	48	M	16/8	X	15
A0616F06	8023720	1	6	16	6	50	F	24	X	20
A0616M06	8023737	1	6	16	6	50	M	16	X	20
A0616M06DE	8212629	1	6	16	6	50	M	16/16		20
A0616M06E	8023751	1	6	16	6	50	M	18	X	20
A0616M06X	8023768	1	6	16	6	50	M	16/8	X	20
A0616M06XE	8181468	1	6	16	6	50	M	16/8	X	20
A0616C06	8023782	1	6	16	6	50	C	10	X	20
A0820F06	8023799	1	8	20	6	60	F	28		30
A0820F06E	8212803	1	8	20	6	60	F	28		30
A0820M06	8023805	1	8	20	6	60	M	18	X	30
A0820M06E	8023829	1	8	20	6	60	M	18		30
A0820M06X	8023836	1	8	20	6	60	M	18/9	X	30
A0820M06XE	8181994	1	8	20	6	60	M	18/9	X	30
A0820C06	8023850	1	8	20	6	60	C	12		30
A1020F06	8023867	1	10	20	6	60	F	32		30
A1020M06	8023874	1	10	20	6	60	M	20	X	30
A1020M06E	8023898	1	10	20	6	60	M	20		30
A1020M06X	8023904	1	10	20	6	60	M	20/10	X	30
A1020M06XE	8182007	1	10	20	6	60	M	20/10	X	30
A1020C06	8023928	1	10	20	6	60	C	14		30
A1040M06X	8233129	1	10	40	6	60	X	20/10		55
A1050M06X	8233136	1	10	50	6	60	X	20/10		65
A1225F06	8023935	1	12	25	6	65	F	36		50
A1225F06E	8212810	1	12	25	6	65	F	36		50
A1225M06	8023942	1	12	25	6	65	M	24	X	50
A1225M06DE	8212636	1	12	25	6	65	M	24/24		50
A1225M06E	8023966	1	12	25	6	65	M	24		50
A1225M06X	8023973	1	12	25	6	65	M	24/12	X	50
A1225M06XE	8182014	1	12	25	6	65	M	24/12	X	50
A1225C06	8023997	1	12	25	6	65	C	16	X	50
A1225F08	8024000	1	12	25	8	65	F	36		55
A1225M08	8100506	1	12	25	8	65	M	24	X	55
A1225M08E	8100520	1	12	25	8	65	M	24		55
A1225M08X	8187989	1	12	25	8	65	M	24		55
A1225M08XE	8192174	1	12	25	8	65	M	24/12		55
A1225C08	8100544	1	12	25	8	65	C	16		55
A1625F06	8192198	1	16	25	6	65	F	40		70
A1625M06	8192181	1	16	25	6	65	M	28		70
A1625M06X	8187361	1	16	25	6	65	M	28	X	70
A1625M06XE	8187354	1	16	25	6	65	M	28/14		70
A1625C06	8192204	1	16	25	6	65	C	18		70
A1625F08	8100551	1	16	25	8	65	F	40		70
A1625M08	8100568	1	16	25	8	65	M	28	X	70
A1625M08E	8100582	1	16	25	8	65	M	28		70
A1625M08X	8100599	1	16	25	8	65	M	28/14	X	70
A1625M08XE	8182021	1	16	25	8	65	M	28/14	X	70
A1625C08	8100612	1	16	25	8	65	C	18		70







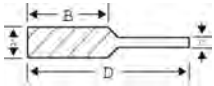

**С**

## ЦИЛИНДРИЧЕСКАЯ, СКРУГЛЕННАЯ



- DIN: **WRC**
- Для удаления заусенцев с закругленных поверхностей
- Тип насечки: F = Бархатная, M = Средняя, C = Грубая
- Бор-фрезы помеченные **X** являются стандартной продукцией на складе

	 731151		A mm	B mm	C mm	D mm				
C0313F03	8100629	1	3	13	3	40	F	18	X	10
C0313M03	8100636	1	3	13	3	40	M	14	X	10
C0313M03X	8182045	1	3	13	3	40	M	14/7	X	10
C0313C03	8100643	1	3	13	3	40	C	10	X	10
C0613M03X	8197889	1	6	13	3	48	M	16/8	X	15
C0616M03X	8204679	1	6	16	3	53	M	16/8	X	20
C0616F06	8100650	1	6	16	6	50	F	24	X	20
C0616M06	8100667	1	6	16	6	50	M	16	X	20
C0616M06D	8215262	1	6	16	6	50	M	16/16		20
C0616M06X	8100681	1	6	16	6	50	M	16/8	X	20
C0616C06	8100698	1	6	16	6	50	C	10	X	20
C0820F06	8100704	1	8	20	6	60	F	32	X	30
C0820M06	8100711	1	8	20	6	60	M	18	X	30
C0820M06X	8100735	1	8	20	6	60	M	18/9	X	30
C0820C06	8100742	1	8	20	6	60	C	12		30
C1020F06	8100759	1	10	20	6	60	F	32		30
C1020M06	8100766	1	10	20	6	60	M	20	X	30
C1020M06X	8100780	1	10	20	6	60	M	20/10	X	30
C1020C06	8100797	1	10	20	6	60	C	14	X	30
C1225F06	8100803	1	12	25	6	65	F	32	X	50
C1225M06	8100810	1	12	25	6	65	M	24	X	50
C1225M06X	8100834	1	12	25	6	65	M	24/12	X	50
C1225C06	8100841	1	12	25	6	65	C	16	X	50
C1225F08	8100858	1	12	25	8	65	F	36		55
C1225M08	8100865	1	12	25	8	65	M	24	X	55
C1225M08X	8187996	1	12	25	8	65	M	24/12	X	55
C1225C08	8100889	1	12	25	8	65	C	16		55
C1625F06	8192259	1	16	25	6	65	F	40		70
C1625M06	8192266	1	16	25	6	65	M	28	X	70
C1625M06X	8187378	1	16	25	6	65	M	28/14	X	70
C1625C06	8192273	1	16	25	6	65	C	18		70
C1625F08	8100896	1	16	25	8	65	F	40		70
C1625M08	8100902	1	16	25	8	65	M	28	X	70
C1625M08X	8100926	1	16	25	8	65	M	28/14	X	70
C1625C08	8100933	1	16	25	8	65	C	18		70



## D

## СФЕРИЧЕСКАЯ

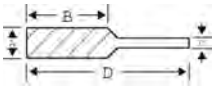

- DIN: **KUD**
- Для удаления заусенцев со сварных швов и из полостей. Для прорезки масляных каналов в узких местах
- Тип насечки: F = Бархатная, M = Средняя, C = Грубая
- Бор-фрезы помеченные **X** являются стандартной продукцией на складе

			A мм	B мм	C мм	D мм				
D0303F03	8100940	1	3	3	3	40	F	18	X	10
D0303M03	8100957	1	3	3	3	40	M	14	X	10
D0303M03X	8182052	1	3	3	3	40	M	14/7	X	10
D0303C03	8100964	1	3	3	3	40	C	10		10
D0605M03X	8197896	1	6	5	3	40	M	16/8	X	15
D0606F06	8100971	1	6	6	6	50	F	24		20
D0606M06	8100988	1	6	6	6	50	M	16	X	20
D0606M06X	8101008	1	6	6	6	50	M	16/8	X	20
D0606C06	8043872	1	6	6	6	50	C	12	X	20
D0807F06	8043889	1	8	7	6	47	F	28		20
D0807M06	8043896	1	8	7	6	47	M	18	X	20
D0807M06X	8043919	1	8	7	6	47	M	18/9	X	20
D0807C06	8043933	1	8	7	6	47	C	14		20
D1009F06	8043926	1	10	9	6	49	F	32		20
D1009M06	8035280	1	10	9	6	49	M	20	X	20
D1009M06X	8035297	1	10	9	6	49	M	20/10	X	20
D1009C06	8035310	1	10	9	6	49	C	14	X	20
D1211F06	8035327	1	12	11	6	51	F	36	X	30
D1211F06D	8266424	1	12	11	6	51	D	36		30
D1211M06	8035334	1	12	11	6	51	M	24	X	30
D1211M06X	8035358	1	12	11	6	51	M	24/12	X	30
D1211C06	8035365	1	12	11	6	51	C	16	X	30
D1614F06	8192334	1	16	14	6	54	F	40		50
D1614M06	8192327	1	16	14	6	54	M	28	X	50
D1614M06X	8187385	1	16	14	6	54	M	28/14	X	50
D1614C06	8192341	1	16	14	6	54	C	18		50
D1614F08	8035372	1	16	14	8	54	F	40		50
D1614M08	8035389	1	16	14	8	54	M	28		50
D1614M08X	8035402	1	16	14	8	54	M	28/14		50
D1614C08	8035419	1	16	14	8	65	C	18		50



## Е

## ОВАЛЬНАЯ

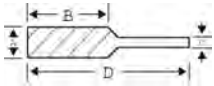

- DIN: TRE
- Для придания формы и удаления заусенцев, например, в блоке цилиндров и инструментах, имеющих сложную форму
- Тип насечки: F = Бархатная, M = Средняя, C = Грубая
- Бор-фрезы помеченные X являются стандартной продукцией на складе

	 731151		A mm	B mm	C mm	D mm				
E0308F03	8035426	1	3	8	3	40	F	18		10
E0308M03	8035433	1	3	8	3	40	M	14	X	10
E0308M03X	8192372	1	3	8	3	40	M	14/7		10
E0308C03	8035440	1	3	8	3	40	C	10		10
E0614F06	8035457	1	6	14	6	50	F	24		20
E0614M06	8035464	1	6	14	6	50	M	16	X	20
E0614M06X	8035488	1	6	14	6	50	M	16/8	X	20
E0614C06	8035495	1	6	14	6	50	C	12		20
E0816F06	8035501	1	8	16	6	60	F	24		30
E0816M06	8035518	1	8	16	6	60	M	18	X	30
E0816M06X	8035532	1	8	16	6	60	M	18/9	X	30
E0816C06	8035549	1	8	16	6	60	C	12		30
E1018F06	8035556	1	10	18	6	60	F	32		30
E1018M06	8035563	1	10	18	6	60	M	20	X	30
E1018M06X	8035587	1	10	18	6	60	M	20/10	X	30
E1018C06	8035594	1	10	18	6	60	C	14		30
E1222F06	8035600	1	12	22	6	60	F	36		40
E1222M06	8035617	1	12	25	6	65	M	24	X	40
E1222M06X	8035631	1	12	22	6	65	M	24/12	X	40
E1222C06	8035648	1	12	22	6	60	C	16		40
E1222F08	8035655	1	12	22	8	65	F	36		40
E1222M08	8172558	1	12	22	8	65	M	24		40
E1222M08X	8199302	1	12	22	8	65	M	24/12		40
E1222C08	8035686	1	12	22	8	65	C	16		40
E1625F06	8192457	1	16	25	6	65	F	40		70
E1625M06	8192440	1	16	25	6	65	M	28	X	70
E1625M06X	8187392	1	16	25	6	65	M	28/14	X	70
E1625C06	8192464	1	16	25	6	65	C	18		70
E1625F08	8035693	1	16	25	8	65	F	40		70
E1625M08	8035709	1	16	25	8	65	M	28		70
E1625M08X	8035723	1	16	25	8	65	M	28/14	X	70
E1625C08	8035730	1	16	25	8	65	C	16		70



## F АРКОПОДОБНАЯ, СКРУГЛЕННАЯ

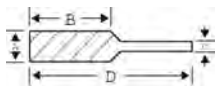

- DIN: **RBF**
- Для удаления заусенцев и широкого применения благодаря универсальной форме
- Тип насечки: F = Бархатная, M = Средняя, C = Грубая
- Бор-фрезы помеченные **X** являются стандартной продукцией на складе

	 731151		A mm	B mm	C mm	D mm				 g
F0313F03	8035747	1	3	13	3	40	F	24	X	15
F0313M03	8035754	1	3	13	3	40	M	14	X	15
F0313M03X	8192495	1	3	13	3	40	M	14/7	X	15
F0313C03	8035761	1	3	13	3	40	C	10		15
F0612F04	8192518	1	6	12	4	45	F	24		10
F0612M04	8035778	1	6	12	4	45	M	16		10
F0612M04X	8188474	1	6	12	4	45	M	16/8		10
F0612C04	8192525	1	6	12	4	45	C	10		10
F0613M03X	8196608	1	6	13	3	48	M	16/8	X	10
F0618F06	8035785	1	6	18	6	50	F	24		20
F0618M06	8035792	1	6	18	6	50	M	16	X	20
F0618M06X	8035815	1	6	18	6	50	M	16/8	X	20
F0618C06	8035822	1	6	18	6	50	C	10	X	20
F0820F06	8035846	1	8	20	6	60	F	28		30
F0820M06	8035839	1	8	20	6	60	M	18	X	30
F0820M06X	8035860	1	8	20	6	60	M	18/9	X	30
F0820C06	8035877	1	8	20	6	60	C	12		30
F1020F06	8035884	1	10	20	6	60	F	32		30
F1020M06	8035891	1	10	20	6	60	M	20	X	30
F1020M06X	8035914	1	10	20	6	60	M	20/10	X	30
F1020C06	8035921	1	10	20	6	60	C	14		30
F1225F06	8035938	1	12	25	6	65	F	36	X	40
F1225M06	8035945	1	12	25	6	65	M	24	X	40
F1225M06X	8036003	1	12	25	6	65	M	24/12	X	40
F1225C06	8035969	1	12	25	6	65	C	16	X	40
F1225F08	8035976	1	12	25	8	65	F	36		45
F1225M08	8035983	1	12	25	8	65	M	24	X	45
F1225M08X	8192563	1	12	25	8	65	M	24/12	X	45
F1225C08	8036010	1	12	25	8	65	C	16		45
F1625F06	8192587	1	16	25	6	65	F	40		70
F1625M06	8192570	1	16	25	6	65	M	28	X	70
F1625M06X	8187408	1	16	25	6	65	M	28/14	X	70
F1625C06	8192594	1	16	25	6	65	C	18		70
F1625F08	8036027	1	16	25	8	65	F	40		70
F1625M08	8036034	1	16	25	8	65	M	28		70
F1625M08X	8036058	1	16	25	8	65	M	28/14		70
F1625C08	8036065	1	16	25	8	65	C	18		70





## G

### АРКОПОДОБНАЯ, ЗАОСТРЕННАЯ

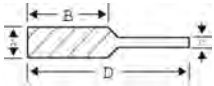

- DIN: **SPG**
- Заостренный кончик бор-фрезы дает возможность успешно работать в ограниченном пространстве
- Тип насечки: F = Бархатная, M = Средняя, C = Грубая
- Бор-фрезы помеченные **X** являются стандартной продукцией на складе

	 731151		A mm	B mm	C mm	D mm				
G0313F03	8036072	1	3	13	3	40	F	18	X	10
G0313M03	8036089	1	3	13	3	40	M	14	X	10
G0313M03X	8182069	1	3	13	3	40	M	14/7	X	10
G0313C03	8036096	1	3	13	3	40	C	12	X	10
G0613M03X	8196592	1	6	13	3	48	M	16/8	X	15
G0618F06	8036102	1	6	18	6	50	F	24	X	20
G0618M06	8036119	1	6	18	6	50	M	16	X	20
G0618M06X	8036133	1	6	18	6	50	M	16/8	X	20
G0618C06	8036140	1	6	18	6	50	C	10	X	20
G0820F06	8036157	1	8	20	6	60	F	28		30
G0820M06	8036164	1	8	20	6	60	M	18	X	30
G0820M06X	8036188	1	8	20	6	60	M	18/9	X	30
G0820C06	8172572	1	8	20	6	60	C	12		30
G1020F06	8036201	1	10	20	6	60	F	32		30
G1020M06	8036218	1	10	20	6	60	M	20	X	30
G1020M06X	8036232	1	10	20	6	60	M	20/10	X	30
G1020C06	8036249	1	10	20	6	60	C	14		30
G1225F06	8036300	1	12	25	6	65	F	36	X	40
G1225M06	8036317	1	12	25	6	65	M	24	X	40
G1225M06X	8036331	1	12	25	6	65	M	24/12	X	40
G1225C06	8036348	1	12	25	6	65	C	16	X	40
G1225F08	8036355	1	12	25	8	65	F	36		40
G1225M08	8036362	1	12	25	8	65	M	24	X	40
G1225M08X	8188009	1	12	25	8	65	M	24/12	X	40
G1225C08	8036386	1	12	25	8	65	C	16		40
G1625F06	8192655	1	16	25	6	65	F	40		70
G1625M06	8192648	1	16	25	6	65	M	28	X	70
G1625M06X	8187415	1	16	25	6	65	M	28/14	X	70
G1625C06	8192662	1	16	25	6	65	C	18		70
G1625F08	8036393	1	16	25	8	65	F	40		70
G1625M08	8036409	1	16	25	8	65	M	28		70
G1625M08X	8036423	1	16	25	8	65	M	28/14	X	70
G1625C08	8036430	1	16	25	8	65	C	18		70



# ТВЕРДОСПЛАВНЫЕ БОР-ФРЕЗЫ

## Н

### ФАКЕЛ

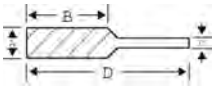

- DIN: FLH
- Для удаления заусенцев с больших искривленных поверхностей и внутри труб
- Тип насечки: F = Бархатная, M = Средняя, C = Грубая
- Бор-фрезы помеченные X являются стандартной продукцией на складе

	 731151		A mm	B mm	C mm	D mm				 g
H0613M03X	8196615	1	6	13	3	48	M	16/8	X	20
H1025F06	8182335	1	10	25	6	65	F	32		30
H1025M06	8182304	1	10	25	6	65	M	20	X	30
H1025M08	8273439	1	10	25	8	65	M	20		42
H1025M06X	8182311	1	10	25	6	65	M	20/10	X	30
H1025C06	8182328	1	10	25	6	65	C	14		30
H1232M06	8182076	1	12	32	6	72	M	24	X	40
H1232M06X	8181758	1	12	32	6	72	M	24/12	X	40
H1635F06	8192747	1	16	35	6	75	F	40		70
H1635M06X	8187422	1	16	35	6	75	M	28/14	X	70
H1635M06	8192730	1	16	35	6	75	M	28		70
H1635C06	8192754	1	16	35	6	75	C	18		70
H1635F08	8192778	1	16	35	8	75	F	40		70
H1635M08	8182083	1	16	35	8	75	M	28		70
H1635M08X	8182090	1	16	35	8	75	M	28/14		70
H1635C08	8192785	1	16	35	8	75	C	18		70

## J

### КОНУС С УГЛОМ 60°

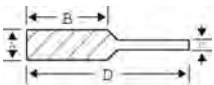

- DIN: KSJ
- Для снятия фаски под углом в 30°
- Тип насечки: F = Бархатная, M = Средняя, C = Грубая
- Бор-фрезы помеченные X являются стандартной продукцией на складе

	 731151		A mm	B mm	C mm	D mm				 g
J0604F06	8036492	1	6	4	6	55	F	24		20
J0604M06	8036508	1	6	4	6	55	M	16	X	20
J0604C06	8036515	1	6	4	6	55	C	10		20
J1010F06	8036522	1	10	10	6	50	F	30		25
J1010M06	8172473	1	10	10	6	50	M	21	X	25
J1010C06	8036553	1	10	10	6	50	C	15		25
J1212M06	8036577	1	12	12	6	52	M	24	X	30
J1616F06	8192815	1	16	16	6	56	F	39		40
J1616M06	8187439	1	16	16	6	56	M	27	X	40
J1616C06	8192822	1	16	16	6	56	C	21		40
J1616F08	8036607	1	16	16	8	56	F	39		40
J1616M08	8036614	1	16	16	8	56	M	27		40
J1616C08	8036638	1	16	16	8	56	C	21		40



## К

### КОНУС С УГЛОМ 90°

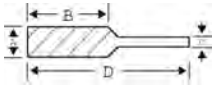

- DIN: KSK
- Для снятия фаски под углом в 45°
- Тип насечки: F = Бархатная, M = Средняя, C = Грубая
- Бор-фрезы помеченные X являются стандартной продукцией на складе

	 731151		A мм	B мм	C мм	D мм				
K0602F06	8036645	1	6	2	6	55	F	24		20
K0602M06	8036652	1	6	2	6	55	M	16	X	20
K0602C06	8036669	1	6	2	6	55	C	10		20
K1008F06	8036676	1	10	8	6	48	F	30		30
K1008M06	8036683	1	10	8	6	48	M	21	X	30
K1008C06	8036706	1	10	8	6	48	C	15		30
K1210F06	8036713	1	12	10	6	50	F	36		30
K1210M06	8036720	1	12	10	6	50	M	24	X	30
K1210C06	8036744	1	12	10	6	50	C	18		30
K1612F06	8193966	1	16	12	6	52	F	39		40
K1612M06	8193959	1	16	12	6	52	M	27		40
K1612C06	8193973	1	16	12	6	52	C	21		40
K1612M08	8036768	1	16	12	8	52	M	27	X	40
K1612F08	8036751	1	16	12	8	52	F	39		40
K1612C08	8036782	1	16	12	8	52	C	21		40

## L

### КОНИЧЕСКАЯ, СКРУГЛЕННАЯ

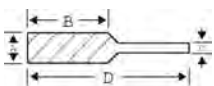

- DIN: KEL
- Для работы в ограниченном пространстве со скругленными углами. Имеет длинную головку
- Тип насечки: F = Бархатная, M = Средняя, C = Грубая
- Бор-фрезы помеченные X являются стандартной продукцией на складе

	 731151		A мм	B мм	C мм	D мм				
L1020F06	8182106	1	10	20	6	60	F	32		30
L1020M06	8133665	1	10	20	6	60	M	20	X	30
L1020M06X	8136369	1	10	20	6	60	M	20/10	X	30
L1020C06	8182113	1	10	20	6	60	C	14		30
L1225F06	8192860	1	12	25	6	65	F	36		30
L1225M06	8132774	1	12	25	6	65	M	24	X	30
L1225M06X	8136857	1	12	25	6	65	M	24/12	X	30
L1230F06	8182137	1	12	30	6	70	F	36		50
L1230M06	8182168	1	12	30	6	70	M	24	X	50
L1230M06X	8182175	1	12	30	6	70	M	24	X	50
L1230C06	8182120	1	12	30	6	70	C	16		50
L1630F06	8192921	1	16	30	6	70	F	40		70
L1630M06	8192914	1	16	30	6	70	M	28		70
L1630M06X	8187446	1	16	30	6	70	M	28/14	X	70
L1630C06	8192938	1	16	30	6	70	C	18		70
L1630M08	8182205	1	16	30	8	70	M	28	X	70
L1630M08X	8136833	1	16	30	8	70	M	28/14	X	70
L1630F08	8182151	1	16	30	8	70	F	40		70
L1630C08	8182144	1	16	30	8	70	C	18		70



# ТВЕРДОСПЛАВНЫЕ БОР-ФРЕЗЫ

**М**

## КОНИЧЕСКАЯ, ЗАОСТРЕННАЯ

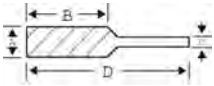

- DIN: **SKM**
- Для удаления заусенцев в отверстиях и для работы в ограниченном пространстве
- Тип насечки: F = Бархатная, M = Средняя, C = Грубая
- Бор-фрезы помеченные **X** являются стандартной продукцией на складе

	 731151		A mm	B mm	C mm	D mm				
M0310F03	8036799	1	3	10	3	40	F	18	X	10
M0310M03	8036805	1	3	10	3	40	M	14	X	10
M0310M03X	8197063	1	3	10	3	40	M	14/7	X	10
M0310C03	8036812	1	3	10	3	40	C	10		10
M0613M03X	8196622	1	6	13	3	48	M	16/8	X	15
M0618F06	8036829	1	6	18	6	50	F	30	X	20
M0618M06	8036836	1	6	18	6	50	M	16	X	20
M0618M06X	8036850	1	6	18	6	50	M	16/8	X	20
M0618C06	8036867	1	6	18	6	50	C	10	X	20
M1022F06	8036874	1	10	20	6	60	F	36		30
M1022M06	8036881	1	10	20	6	60	M	21	X	30
M1022M06D	8210762	1	10	20	6	60	M	21/21		30
M1022M06X	8036904	1	10	20	6	60	M	21/11	X	30
M1022C06	8036911	1	10	20	6	60	C	18		30
M1227F06	8036935	1	12	25	6	65	F	36		40
M1227M06	8036928	1	12	25	6	65	M	24	X	40
M1227M06X	8036959	1	12	25	6	65	M	24/12	X	40
M1227C06	8036966	1	12	25	6	65	C	18		40
M1227F08	8036973	1	12	25	8	65	F	36		40
M1227M08	8036980	1	12	25	8	65	M	24		40
M1227M08X	8192990	1	12	25	8	65	M	24/12		40
M1227C08	8192983	1	12	25	8	65	C	18		40
M1630F06	8193027	1	16	30	6	70	F	39		70
M1630M06	8193010	1	16	30	6	70	M	27	X	70
M1630M06X	8187453	1	16	30	6	70	M	27/14	X	70
M1630C06	8193034	1	16	30	6	70	C	21		70
M1630F08	8037055	1	16	30	8	70	F	39		70
M1630M08	8037062	1	16	30	8	70	M	27	X	70
M1630M08X	8037086	1	16	30	8	70	M	27/14	X	70
M1630C08	8037093	1	16	30	8	70	C	21		70



## N

### ОБРАТНЫЙ КОНУС

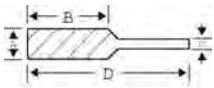

- DIN: **WKN**
- Для удаления заусенцев в отверстиях и для работы в ограниченном пространстве
- Тип насечки: F = Бархатная, M = Средняя, C = Грубая
- Бор-фрезы помеченные **X** являются стандартной продукцией на складе

	 731151		A mm	B mm	C mm	D mm				
N0306F03	8193058	1	3	6	3	40	F	18		10
N0306M03	8182212	1	3	6	3	40	M	14	X	10
N0306M03E	8182229	1	3	6	3	40	M	14		10
N0306C03	8193065	1	3	6	3	40	C	10		10
N0607F06	8193072	1	6	7	6	50	F	24		20
N0607M06	8182236	1	6	7	6	50	M	16		20
N0607M06E	8182243	1	6	7	6	50	M	24		20
N0607C06	8193089	1	6	7	6	50	C	10		20
N1213F06	8193096	1	12	13	6	53	F	36		30
N1213M06	8134570	1	12	13	6	53	M	24	X	30
N1213M06E	8182250	1	12	13	6	53	M	24		30
N1213M06X	8237172	1	12	13	6	53	X	24	X	30
N1213C06	8193102	1	12	13	6	53	C	16		30
N1613F06	8193126	1	16	13	6	53	F	40		50
N1613M06	8136000	1	16	13	6	53	M	28		50
N1613M06E	8193119	1	16	13	6	53	M	28		50
N1613M06X	8204525	1	16	13	6	53	M	28/14		50
N1613C06	8193133	1	16	13	6	53	C	18		50
N1613F08	8193140	1	16	13	8	53	F	40		50
N1613M08	8182267	1	16	13	8	53	M	28	X	50
N1613M08E	8182274	1	16	13	8	53	M	28		50
N1613C08	8193157	1	16	13	8	53	C	18		50

## A-AL

### ФРЕЗА ДЛЯ АЛЮМИНИЯ, ЦИЛИНДРИЧЕСКАЯ

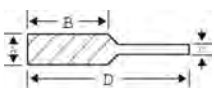

- Для удаления заусенцев с заготовок из алюминия и других мягких материалов
- Во избежание образования стружки необходимо использовать смазки
- Специальная режущая поверхность, дающая преимущества при обработке мягких материалов
- Тип насечки: AL = AL-насечка
- Бор-фрезы помеченные **X** являются стандартной продукцией на складе

	 731151		A mm	B mm	C mm	D mm				
A0616AL06E	8181802	1	6	16	6	51	AL	5	X	20
A1225AL06E	8187620	1	12	25	6	70	AL	6	X	50
A1225AL08E	8181819	1	12	25	8	76	AL	6	X	50



# ТВЕРДОСПЛАВНЫЕ БОР-ФРЕЗЫ

## C-AL

### ФРЕЗА ДЛЯ АЛЮМИНИЯ, ЦИЛИНДРИЧЕСКАЯ, СКРУГЛЕННАЯ

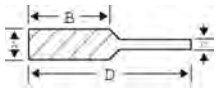

- Для удаления заусенцев с заготовок из алюминия и других мягких материалов
- Во избежание образования стружки необходимо использовать смазки
- Специальная режущая поверхность, дающая преимущества при обработке мягких материалов
- Тип насечки: AL = Al-насечка
- Бор-фрезы помеченные **X** являются стандартной продукцией на складе

	 731151		A mm	B mm	C mm	D mm				
C0616AL06	8181826	1	6	16	6	51	AL	5	X	20
C1225AL06	8187637	1	12	25	6	70	AL	6	X	50
C1225AL08	8181833	1	12	25	8	76	AL	6	X	50

## D-AL

### ФРЕЗА ДЛЯ АЛЮМИНИЯ, СФЕРИЧЕСКАЯ

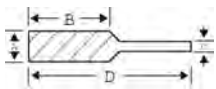

- Для удаления заусенцев с заготовок из алюминия и других мягких материалов
- Во избежание образования стружки необходимо использовать смазки
- Специальная режущая поверхность, дающая преимущества при обработке мягких материалов
- Тип насечки: AL = Al-насечка
- Бор-фрезы помеченные **X** являются стандартной продукцией на складе

	 731151		A mm	B mm	C mm	D mm				
D1211AL06	8187644	1	12	11	6	56	AL	6	X	50
D1211AL08	8181840	1	12	11	8	62	AL	6		60

## F-AL

### ФРЕЗА ДЛЯ АЛЮМИНИЯ, АРКОПОДОБНАЯ, СКРУГЛЕННАЯ

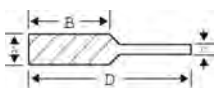

- Для удаления заусенцев с заготовок из алюминия и других мягких материалов
- Во избежание образования стружки необходимо использовать смазки
- Специальная режущая поверхность, дающая преимущества при обработке мягких материалов
- Тип насечки: AL = Al-насечка
- Бор-фрезы помеченные **X** являются стандартной продукцией на складе

	 731151		A mm	B mm	C mm	D mm				
F0618AL06	8181857	1	6	18	6	51	AL	5	X	20
F1225AL06	8187651	1	12	25	6	70	AL	6	X	50
F1225AL08	8181864	1	12	25	8	70	AL	6	X	50





## L-AL

### ФРЕЗА ДЛЯ АЛЮМИНИЯ, КОНИЧЕСКАЯ, СКРУГЛЕННАЯ

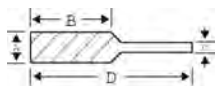

- Для удаления заусенцев с заготовок из алюминия и других мягких материалов
- Во избежание образования стружки необходимо использовать смазки
- Специальная режущая поверхность, дающая преимущества при обработке мягких материалов
- Тип насечки: AL = Al-насечка
- Бор-фрезы помеченные **X** являются стандартной продукцией на складе

	 731151		A мм	B мм	C мм	D мм				
L1230AL06	8187668	1	12	30	6	76	AL	6	X	50
L1230AL08	8181871	1	12	30	8	82	AL	6		50

## A-int

### СПЕЦИАЛЬНЫЕ ФРЕЗЫ ДЛЯ ЗАЧИСТКИ ПОЛОСТЕЙ

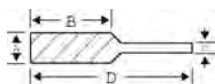

- Для зачистки внутренних полостей на токарном станке
- Имеет специальную рабочую поверхность для высококачественной финишной обработки
- Тип насечки: D = Алмазная крошка
- Бор-фрезы помеченные **X** являются стандартной продукцией на складе

	 731151		A мм	B мм	C мм	D мм				
A0408F03D	8197926	1	4	8	3	50	D	20/20		6
A0610F06D	8197933	1	6	10	6	65	D	24/24		15
A0810F06D	8197957	1	8	10	6	65	D	28/28	X	20

## A/G

### СПЕЦИАЛЬНЫЕ ФРЕЗЫ ДЛЯ РЕМОНТА ПОКРЫШЕК

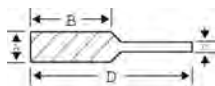

- Для зачистки и развертывания отверстий при ремонте покрышек
- Не более 1500 об/мин. При превышении скорости 1500 об/мин. нагрев столь высок, что разрушается связь между резиной протектора и стальным кордом
- Бор-фрезы отмеченные знаком "Т" имеют треугольный хвостовик
- Тип насечки: X = X-образная
- Бор-фрезы помеченные **X** являются стандартной продукцией на складе

	 731151		A мм	B мм	C мм	D мм				
A0320M03X	8197773	1	3	20	3	40	X	14/7	X	10
A0625M06X	8197780	1	6	25	6	65	X	16/8	X	20
G0645M4.9X	8195380	1	6	45	T 4.9	75	X	12/6		50
G0845M6.6X	8195403	1	8	45	T 6.6	90	X	16/8		60
G1050M8.3X	8195397	1	10	50	T 8.3	110	X	20/10		70
HSSG-G0645MX	8195496	1	6	45	6	75	X	12/6		50



# БОР-ФРЕЗЫ ИЗ БЫСТРОРЕЖУЩЕЙ СТАЛИ

## HSSG-A

### ЦИЛИНДРИЧЕСКАЯ

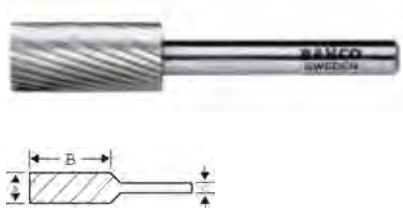

- Бор-фрезы из быстрорежущей стали
- Бор-фрезы из быстрорежущей стали в первую очередь используются для обработки мягких сталей, алюминия, бронзы, латуни и т.д
- Кроме того, они являются лучшей альтернативой, когда невозможно поддерживать оптимальные условия обработки, когда велик риск возникновения вибрации или ударных нагрузок
- Также полезны при малых скоростях резания
- Различные типы насечки:
  - М:** Средняя, для обработки при нормальных условиях неупрочненных сталей и других материалов умеренной твердости
  - ЕС:** Очень грубая, для мягких материалов, применяется тогда, когда необходимо достичь высокой скорости удаления материала. Предотвращает застревание стружки между зубьями
- Упаковка: По 5 штук в пластиковом боксе

	 731151		A mm	B mm	C mm		 g
HSSG-A0616M	8023379	1	6	16	6	M	20
HSSG-A1020M	8023386	1	10	20	6	M	30
HSSG-A1225EC	8023409	1	12	25	6	EC	40
HSSG-A1225M	8023393	1	12	25	6	M	40
HSSG-A1625M	8023416	1	16	25	6	M	50

## HSSG-A-S

### ЦИЛИНДРИЧЕСКАЯ, ИНДИВИДУАЛЬНАЯ УПАКОВКА



- Бор-фрезы из быстрорежущей стали - Тип А
- Розничная упаковка
- Бор-фрезы из быстрорежущей стали в первую очередь используются для обработки мягких сталей, алюминия, бронзы, латуни и т.д
- Кроме того, они являются лучшей альтернативой, когда невозможно поддерживать оптимальные условия обработки, когда велик риск возникновения вибрации или ударных нагрузок
- Также полезны при малых скоростях резания
- Различные типы насечек:
  - М:** Средняя, для обработки при нормальных условиях неупрочненных сталей и других материалов умеренной твердости
  - ЕС:** Очень грубая, для мягких материалов, применяется тогда, когда необходимо достичь высокой скорости удаления материала. Предотвращает накопление стружки между зубьями
- Упаковка: Индивидуальная упаковка в пластиковой коробке

	 731151		A mm	B mm	C mm	D mm			 g
HSSG-A0616M-S	8022501	1	6	16	6	50	M	16	20
HSSG-A1020M-S	8022518	1	10	20	6	60	M	20	30
HSSG-A1225M-S	8022525	1	12	25	6	65	M	24	40
HSSG-A1225EC-S	8022532	1	12	25	6	65	EC	7	40
HSSG-A1625M-S	8022549	1	16	25	6	65	M	28	50



## HSSG-C

### ЦИЛИНДРИЧЕСКАЯ, СКРУГЛЕННАЯ

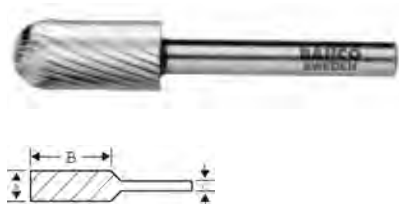

- Бор-фрезы из быстрорежущей стали
- Бор-фрезы из быстрорежущей стали в первую очередь используются для обработки мягких сталей, алюминия, бронзы, латуни и т.д.
- Кроме того, они являются лучшей альтернативой, когда невозможно поддерживать оптимальные условия обработки, когда велик риск возникновения вибрации или ударных нагрузок
- Также полезны при малых скоростях резания
- Различные типы насечки:
  - М:** Средняя, для обработки при нормальных условиях неупрочненных сталей и других материалов умеренной твердости
  - ЕС:** Очень грубая, для мягких материалов, применяется тогда, когда необходимо достичь высокой скорости удаления материала. Предотвращает застревание стружки между зубьями
- Упаковка: По 5 штук в пластиковом боксе

	 731151		A мм	B мм	C мм		 g
HSSG-C0616M	8023423	1	6	16	6	M	20
HSSG-C1020M	8023430	1	10	20	6	M	20
HSSG-C1225EC	8023454	1	12	25	6	EC	40
HSSG-C1225M	8023447	1	12	25	6	M	40

## HSSG-C-S

### ЦИЛИНДРИЧЕСКАЯ, СКРУГЛЕННАЯ, ИНДИВИДУАЛЬНАЯ УПАКОВКА



- Бор-фрезы из быстрорежущей стали - Тип С
- Розничная упаковка
- Бор-фрезы из быстрорежущей стали в первую очередь используются для обработки мягких сталей, алюминия, бронзы, латуни и т.д.
- Кроме того, они являются лучшей альтернативой, когда невозможно поддерживать оптимальные условия обработки, когда велик риск возникновения вибрации или ударных нагрузок
- Также полезны при малых скоростях резания
- Различные типы насечек:
  - М:** Средняя, для обработки при нормальных условиях неупрочненных сталей и других материалов умеренной твердости
  - ЕС:** Очень грубая, для мягких материалов, применяется тогда, когда необходимо достичь высокой скорости удаления материала. Предотвращает накопление стружки между зубьями
- Упаковка: Индивидуальная упаковка в пластиковой коробке

	 731151		A мм	B мм	C мм	D мм			 g
HSSG-C0616M-S	8022556	1	6	16	6	50	M	16	20
HSSG-C1020M-S	8022563	1	10	20	6	60	M	20	30
HSSG-C1225M-S	8022570	1	12	25	6	65	M	24	40
HSSG-C1225EC-S	8022587	1	12	25	6	65	EC	7	40



# БОР-ФРЕЗЫ ИЗ БЫСТРОРЕЖУЩЕЙ СТАЛИ

## HSSG-D

### СФЕРИЧЕСКАЯ

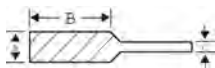

- Бор-фрезы из быстрорежущей стали
- Бор-фрезы из быстрорежущей стали в первую очередь используются для обработки мягких сталей, алюминия, бронзы, латуни и т.д
- Кроме того, они являются лучшей альтернативой, когда невозможно поддерживать оптимальные условия обработки, когда велик риск возникновения вибрации или ударных нагрузок. Также полезны при малых скоростях резания
- Различные типы насечки:
  - М:** Средняя, для обработки при нормальных условиях неупрочненных сталей и других материалов умеренной твердости
  - ЕС:** Очень грубая, для мягких материалов, применяется тогда, когда необходимо достичь высокой скорости удаления материала. Предотвращает застревание стружки между зубьями
- Упаковка: По 5 штук в пластиковом боксе

	 731151		A mm	B mm	C mm		 g
HSSG-D0606M	8023461	1	6	6	6	M	20
HSSG-D0807M	8023478	1	8	7	6	M	20
HSSG-D1009M	8023485	1	10	9	6	M	20
HSSG-D1211EC	8023508	1	12	11	6	EC	20
HSSG-D1211M	8023492	1	12	11	6	M	20
HSSG-D1614M	8023515	1	16	14	6	M	30

## HSSG-D-S

### СФЕРИЧЕСКАЯ, ИНДИВИДУАЛЬНАЯ УПАКОВКА

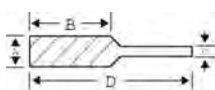

- Бор-фрезы из быстрорежущей стали - Тип D
- Розничная упаковка
- Бор-фрезы из быстрорежущей стали в первую очередь используются для обработки мягких сталей, алюминия, бронзы, латуни и т.д
- Кроме того, они являются лучшей альтернативой, когда невозможно поддерживать оптимальные условия обработки, когда велик риск возникновения вибрации или ударных нагрузок
- Также полезны при малых скоростях резания
- Различные типы насечек:
  - М:** Средняя, для обработки при нормальных условиях неупрочненных сталей и других материалов умеренной твердости
  - ЕС:** Очень грубая, для мягких материалов, применяется тогда, когда необходимо достичь высокой скорости удаления материала. Предотвращает накопление стружки между зубьями
- Упаковка: Индивидуальная упаковка в пластиковой коробке

	 731151		A mm	B mm	C mm	D mm			 g
HSSG-D0606M-S	8022594	1	6	6	6	50	M	16	20
HSSG-D0807M-S	8022600	1	8	7	6	47	M	18	20
HSSG-D1009M-S	8022617	1	10	9	6	49	M	20	20
HSSG-D1211M-S	8022624	1	12	11	6	51	M	24	20
HSSG-D1211EC-S	8022631	1	12	11	6	51	EC	7	20



## HSSG-E

### ОВАЛЬНАЯ

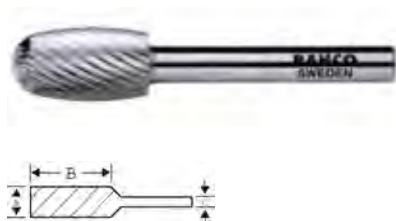

- Бор-фрезы из быстрорежущей стали
- Бор-фрезы из быстрорежущей стали в первую очередь используются для обработки мягких сталей, алюминия, бронзы, латуни и т.д.
- Кроме того, они являются лучшей альтернативой, когда невозможно поддерживать оптимальные условия обработки, когда велик риск возникновения вибрации или ударных нагрузок
- Также полезны при малых скоростях резания
- Различные типы насечки:
  - М:** Средняя, для обработки при нормальных условиях неупрочненных сталей и других материалов умеренной твердости
  - ЕС:** Очень грубая, для мягких материалов, применяется тогда, когда необходимо достичь высокой скорости удаления материала. Предотвращает застревание стружки между зубьями
- Упаковка: По 5 штук в пластиковом боксе

	 731151		A mm	B mm	C mm		
HSSG-E0614M	8023522	1	6	14	6	M	20
HSSG-E1222EC	8023546	1	12	22	6	EC	30
HSSG-E1222M	8023539	1	12	22	6	M	30
HSSG-E1625M	8023553	1	16	25	6	M	50

## HSSG-E-S

### ОВАЛЬНАЯ, ИНДИВИДУАЛЬНАЯ УПАКОВКА



- Бор-фрезы из быстрорежущей стали - Тип E
- Розничная упаковка
- Бор-фрезы из быстрорежущей стали в первую очередь используются для обработки мягких сталей, алюминия, бронзы, латуни и т.д.
- Кроме того, они являются лучшей альтернативой, когда невозможно поддерживать оптимальные условия обработки, когда велик риск возникновения вибрации или ударных нагрузок
- Также полезны при малых скоростях резания
- Различные типы насечек:
  - М:** Средняя, для обработки при нормальных условиях неупрочненных сталей и других материалов умеренной твердости
  - ЕС:** Очень грубая, для мягких материалов, применяется тогда, когда необходимо достичь высокой скорости удаления материала. Предотвращает накопление стружки между зубьями
- Упаковка: Индивидуальная упаковка в пластиковой коробке

	 731151		A mm	B mm	C mm	D mm			
HSSG-E1222M-S	8022662	1	12	22	6	62	M	24	30
HSSG-E1222EC-S	8022679	1	12	22	6	62	EC	7	30
HSSG-E1625M-S	8022686	1	16	25	6	65	M	28	50



# БОР-ФРЕЗЫ ИЗ БЫСТРОРЕЖУЩЕЙ СТАЛИ

## HSSG-F

### АРКОПОДОБНАЯ, СКРУГЛЕННАЯ

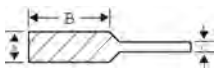

- Бор-фрезы из быстрорежущей стали
- Бор-фрезы из быстрорежущей стали в первую очередь используются для обработки мягких сталей, алюминия, бронзы, латуни и т.д.
- Кроме того, они являются лучшей альтернативой, когда невозможно поддерживать оптимальные условия обработки, когда велик риск возникновения вибрации или ударных нагрузок
- Также полезны при малых скоростях резания
- Тип насечки:  
**M** = Средняя, для обработки незакаленных сталей и других материалов средней твердости при нормальных условиях
- Упаковка: По 5 штук в пластиковом боксе

	 731151		A mm	B mm	C mm		 g
HSSG-F0618M	8023560	1	6	18	6	M	20
HSSG-F1225M	8023577	1	12	25	6	M	30
HSSG-F1625M	8023584	1	16	25	6	M	40

## HSSG-F-S

### АРКОПОДОБНАЯ, СКРУГЛЕННАЯ, ИНДИВИДУАЛЬНАЯ УПАКОВКА

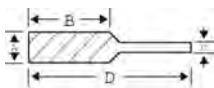

- Бор-фрезы из быстрорежущей стали - Тип F
- Розничная упаковка
- Бор-фрезы из быстрорежущей стали в первую очередь используются для обработки мягких сталей, алюминия, бронзы, латуни и т.д.
- Кроме того, они являются лучшей альтернативой, когда невозможно поддерживать оптимальные условия обработки, когда велик риск возникновения вибрации или ударных нагрузок
- Также полезны при малых скоростях резания
- Различные типы насечек:  
**M**: Средняя, для обработки при нормальных условиях неупрочненных сталей и других материалов умеренной твердости
- Упаковка: Индивидуальная упаковка в пластиковой коробке

	 731151		A mm	B mm	C mm	D mm			 g
HSSG-F0618M-S	8022693	1	6	18	6	50	M	16	20
HSSG-F1225M-S	8022709	1	12	25	6	65	M	24	30



## HSSG-G

### АРКОПОДОБНАЯ, ЗАОСТРЕННАЯ

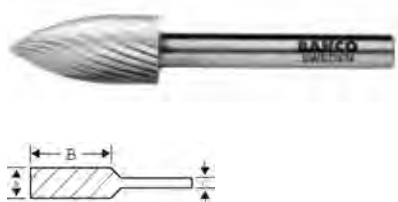

- Бор-фрезы из быстрорежущей стали
- Бор-фрезы из быстрорежущей стали в первую очередь используются для обработки мягких сталей, алюминия, бронзы, латуни и т.д.
- Кроме того, они являются лучшей альтернативой, когда невозможно поддерживать оптимальные условия обработки, когда велик риск возникновения вибрации или ударных нагрузок
- Также полезны при малых скоростях резания
- Различные типы насечки:  
**М:** Средняя, для обработки при нормальных условиях неупрочненных сталей и других материалов умеренной твердости  
**ЕС:** Очень грубая, для мягких материалов, применяется тогда, когда необходимо достичь высокой скорости удаления материала. Предотвращает застревание стружки между зубьями
- Упаковка: По 5 штук в пластиковом боксе

	 731151		A mm	B mm	C mm		 g
HSSG-G0618M	8023591	1	6	18	6	M	20
HSSG-G1220M	8023607	1	12	20	6	M	30
HSSG-G1225EC	8023621	1	12	25	6	EC	30
HSSG-G1225M	8023614	1	12	25	6	M	30

## HSSG-G-S

### АРКОПОДОБНАЯ, ЗАОСТРЕННАЯ, ИНДИВИДУАЛЬНАЯ УПАКОВКА

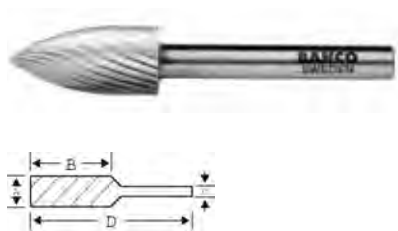

- Бор-фрезы из быстрорежущей стали - Тип G
- Розничная упаковка
- Бор-фрезы из быстрорежущей стали в первую очередь используются для обработки мягких сталей, алюминия, бронзы, латуни и т.д.
- Кроме того, они являются лучшей альтернативой, когда невозможно поддерживать оптимальные условия обработки, когда велик риск возникновения вибрации или ударных нагрузок
- Также полезны при малых скоростях резания
- Различные типы насечек:  
**М:** Средняя, для обработки при нормальных условиях неупрочненных сталей и других материалов умеренной твердости
- Упаковка: Индивидуальная упаковка в пластиковой коробке

	 731151		A mm	B mm	C mm	D mm			 g
HSSG-G0618M-S	8022716	1	6	18	6	50	M	16	20
HSSG-G1220M-S	8022723	1	12	20	6	60	M	24	30
HSSG-G1225M-S	8022730	1	12	25	6	65	M	24	30





# БОР-ФРЕЗЫ ИЗ БЫСТРОРЕЖУЩЕЙ СТАЛИ

## HSSG-M

### КОНИЧЕСКАЯ, ЗАОСТРЕННАЯ

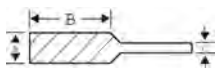

- Бор-фрезы из быстрорежущей стали
- Бор-фрезы из быстрорежущей стали в первую очередь используются для обработки мягких сталей, алюминия, бронзы, латуни и т.д.
- Кроме того, они являются лучшей альтернативой, когда невозможно поддерживать оптимальные условия обработки, когда велик риск возникновения вибрации или ударных нагрузок
- Также полезны при малых скоростях резания
- Тип насечки:  
**M** = Средняя, для обработки незакаленных сталей и других материалов средней твердости при нормальных условиях
- Упаковка: По 5 штук в пластиковом боксе

	 731151		A mm	B mm	C mm		 g
HSSG-M0618M	8023638	1	6	18	6	M	20
HSSG-M1227M	8023645	1	12	27	6	M	30

## HSSG-M-S

### КОНИЧЕСКАЯ, ЗАОСТРЕННАЯ, ИНДИВИДУАЛЬНАЯ УПАКОВКА

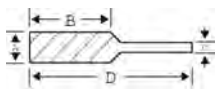

- Бор-фрезы из быстрорежущей стали - Тип M
- Розничная упаковка
- Бор-фрезы из быстрорежущей стали в первую очередь используются для обработки мягких сталей, алюминия, бронзы, латуни и т.д.
- Кроме того, они являются лучшей альтернативой, когда невозможно поддерживать оптимальные условия обработки, когда велик риск возникновения вибрации или ударных нагрузок
- Также полезны при малых скоростях резания
- Различные типы насечек:  
**M**: Средняя, для обработки при нормальных условиях неупрочненных сталей и других материалов умеренной твердости
- Упаковка: Индивидуальная упаковка в пластиковой коробке

	 731151		A mm	B mm	C mm	D mm			 g
HSSG-M0618M-S	8022754	1	6	18	6	50	M	16	20
HSSG-M1227M-S	8022761	1	12	27	6	67	M	24	30



## HSSG-N

### ОБРАТНЫЙ КОНУС

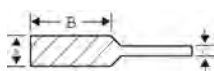

- Бор-фрезы из быстрорежущей стали
- Бор-фрезы из быстрорежущей стали в первую очередь используются для обработки мягких сталей, алюминия, бронзы, латуни и т.д.
- Кроме того, они являются лучшей альтернативой, когда невозможно поддерживать оптимальные условия обработки, когда велик риск возникновения вибрации или ударных нагрузок
- Также полезны при малых скоростях резания
- Тип насечки:  
**M** = Средняя, для обработки незакаленных сталей и других материалов средней твердости при нормальных условиях
- Упаковка: По 5 штук в пластиковом боксе

			<b>A</b> mm	<b>B</b> mm	<b>C</b> mm		
HSSG-N1230M	731151 8188016	1	12	30	6	M	30

## HSSG-O

### ОВАЛЬНАЯ, ЗАОСТРЕННАЯ

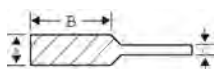

- Бор-фрезы из быстрорежущей стали
- Бор-фрезы из быстрорежущей стали в первую очередь используются для обработки мягких сталей, алюминия, бронзы, латуни и т.д.
- Кроме того, они являются лучшей альтернативой, когда невозможно поддерживать оптимальные условия обработки, когда велик риск возникновения вибрации или ударных нагрузок
- Также полезны при малых скоростях резания
- Тип насечки:  
**M** = Средняя, для обработки незакаленных сталей и других материалов средней твердости при нормальных условиях
- Упаковка: По 5 штук в пластиковом боксе

			<b>A</b> mm	<b>B</b> mm	<b>C</b> mm		
HSSG-O1218M	731151 8188030	1	12	18	6	M	30

## HSSG-P

### ГРУШЕВИДНАЯ



- Бор-фрезы из быстрорежущей стали
- Бор-фрезы из быстрорежущей стали в первую очередь используются для обработки мягких сталей, алюминия, бронзы, латуни и т.д.
- Кроме того, они являются лучшей альтернативой, когда невозможно поддерживать оптимальные условия обработки, когда велик риск возникновения вибрации или ударных нагрузок
- Также полезны при малых скоростях резания
- Тип насечки:  
**M** = Средняя, для обработки незакаленных сталей и других материалов средней твердости при нормальных условиях
- Упаковка: По 5 штук в пластиковом боксе

			<b>A</b> mm	<b>B</b> mm	<b>C</b> mm		
HSSG-P0622M	731151 8188054	1	6	22	6	M	20
HSSG-P1230M	8188078	1	12	30	6	M	30



## ЗАЧИСТНЫЕ ЩЕТКИ

52

### ЩЕТКИ



- Проволочная щетка для зачистки контактов свечей накаливания
- Деревянная рукоятка и медная проволочная щетина

	 731151		 L mm	 g
52	8276027	1	150	16

782-U

### ЩЕТКИ



- Универсальная проволочная щетка для уборки грязи, ржавчины, краски и т.д.
- Деревянная рукоятка и 4 ряда щетины из нержавеющей стали

	 731151		 L mm	 g
782-U	8276447	1	290	120

783

### ЩЕТКИ



- Стальная щетка для очистки тормозных дисков и барабанов
- Пластиковая рукоятка и 2 ряда щетины из нержавеющей стали

	 731151		 L mm	 g
783	8276034	1	230	90

2555

### ЩЕТКИ



- Стальная щетка для удаления коррозии и грязи с клемм аккумулятора и кабельных зажимов
- Металлический корпус и стальная щетина с наружной стороны для кабельных зажимов и с внутренней стороны для клемм
- В металлическом футляре



	 731151		 L mm	 g
2555	8276041	12	85	67



# КЛЮЧИ ГАЕЧНЫЕ

---

Гаечные ключи Bahco спроектированы и изготовлены с оптимальными габаритами, чтобы соответствовать месту работы и убедить конечного пользователя с точки зрения производительности и удобства. Более 800 различных гаечных ключей в ассортименте покрывают исключительно широкий диапазон применения, и это делает Bahco лидером в производстве гаечных ключей. Наши гаечные ключи гарантируют удобство работы в труднодоступных местах, благодаря запатентованной форме и конструкции ручки, которая образует более широкую и удобную поверхность.

Профиль накидных ключей Dynamic-Drive™ усиливает контакт с гайкой на боковых поверхностях, а не на углах. Такой контакт с плоскостью предотвращает повреждение крепежа и гарантирует превосходный результат. С профилем Dynamic-Drive™ можно приложить более высокий крутящий момент не боясь повреждения граней крепежа. С таким профилем можно повернуть даже изношенные и неточные винты.

Bahco традиционно сочетает качественную высоколегированную сталь с правильной термообработкой - закалкой и отжигом для того, чтобы гарантировать высокое качество инструмента. В результате наше семейство гаечных ключей выдерживает большой крутящий момент без деформации, обеспечивая лучшую производительность и долгий срок службы.

В производственной программе компании также присутствует разводной ключ Bahco ERGO™, который является результатом обширной работы, с привлечением профессиональных пользователей и специалистов по эргономике, направленной на получение удобного и качественного инструмента для конечного пользователя. Имеются различные модели и размеры в исполнениях с оксидированием и хромированием, удобной эргономичной ручкой или без нее.



# Содержание

---

КЛЮЧИ РАЗВОДНЫЕ	142-148
КЛЮЧИ КОМБИНИРОВАННЫЕ	149-157
КЛЮЧИ С ХРАПОВИКОМ	158-165
РОЖКОВЫЕ ГАЕЧНЫЕ КЛЮЧИ	166-174
НАКИДНЫЕ ГАЕЧНЫЕ КЛЮЧИ	175-179
ГАЕЧНЫЕ КЛЮЧИ НАКИДНЫЕ, С РАЗРЕЗОМ	180-181
УСИЛЕННЫЕ ГАЕЧНЫЕ КЛЮЧИ	182-186
ТОРЦЕВЫЕ КЛЮЧИ	187-193
КЛЮЧИ ГАЕЧНЫЕ, СПЕЦИАЛЬНЫЕ	194

# РАЗВОДНЫЕ КЛЮЧИ

СЕРИЯ 90 

“Более 120 лет производства разводных ключей”

Серия 90 ERGO™ обладает большим функциональным преимуществом по сравнению с любыми другими разводными ключами. Эргономичная конструкция ключа:

- Позволяет использовать силу руки наиболее эффективно
- Имеет лучшую и самую безопасную ручку для работы в различных рабочих положениях
- Предотвращает риск производственных травм

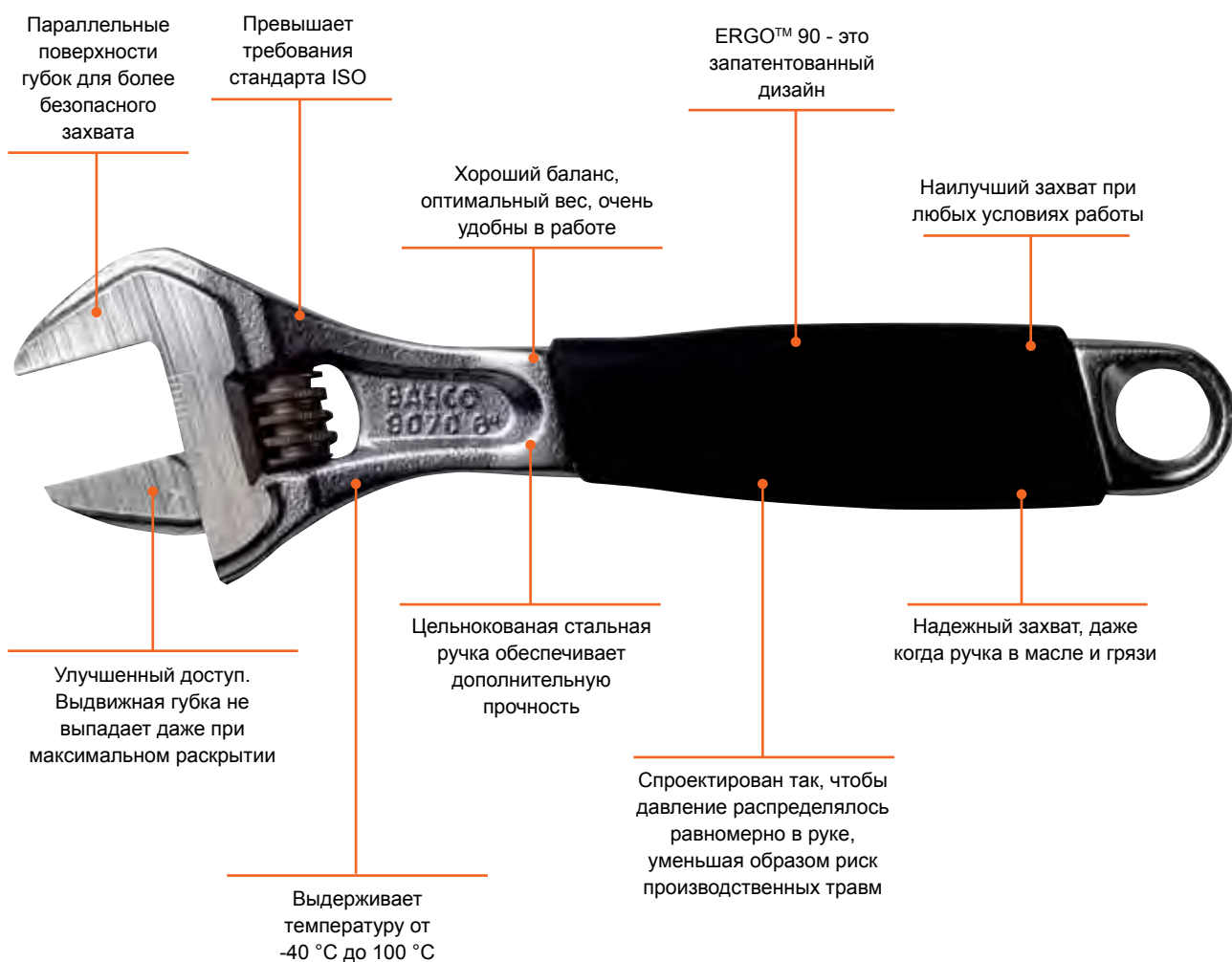



## КОМБИНИРОВАННЫЕ РАЗВОДНЫЕ КЛЮЧИ

Этот ключ может использоваться не только с обычными гайками, но также с трубами, гайками с закругленными углами и болтами.

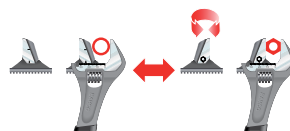
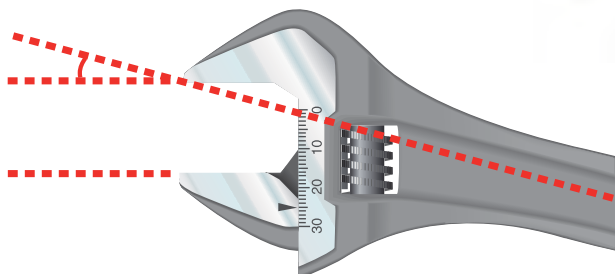

Переставив съемную губку, этот ключ можно использовать в качестве стандартного разводного ключа для гаек и болтов.

Губки расположены под углом 15°, что обеспечивает удобный доступ к труднодоступным местам.

## 9029-9035 И 9031T ®

Изобретение ключей серии 9029-9035 и 9031T ERGO™ являются большим достижением Bahco и при этом они достаточно маленькие, чтобы уместиться в заднем кармане.

Сверхширокий, чтобы зажать большие гайки  
**9029:** 1 1/4 дюйма / 32 мм  
**9031:** 1 1/2 дюйма / 38 мм

Тонкие губки  
облегчают  
Работу в  
труднодоступных  
местах

Помещается в  
кармане



Легкий:  
**9029:** 220 г  
**9031:** 340 г

**9029:** 6 дюймов/170 мм  
**9031:** 8 дюймов/218 мм

## 9031T

Сверхтонкие губки для лучшего доступа

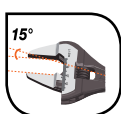

Сверхширокое  
раскрытие

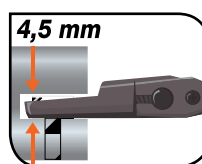

Сверхтонкие  
губки

## РЕГУЛИРОВКА С ТОРЦА

### ОСОБЕННОСТИ И ПРЕИМУЩЕСТВА

- Система регулировки с торца
- Отделка хромированием
- Точная регулировка



УВЕЛИЧЕННЫЙ КРУТЯЩИЙ МОМЕНТ



ЛУЧШИЙ РАЗВОДНОЙ КЛЮЧ ДЛЯ ШЕСТИГРАННЫХ ГАЕК



ИЗМЕРИТЕЛЬНАЯ ШКАЛА В ММ



ЦЕЛЬНОКОВАНЫЙ



также с ручкой из термопластика

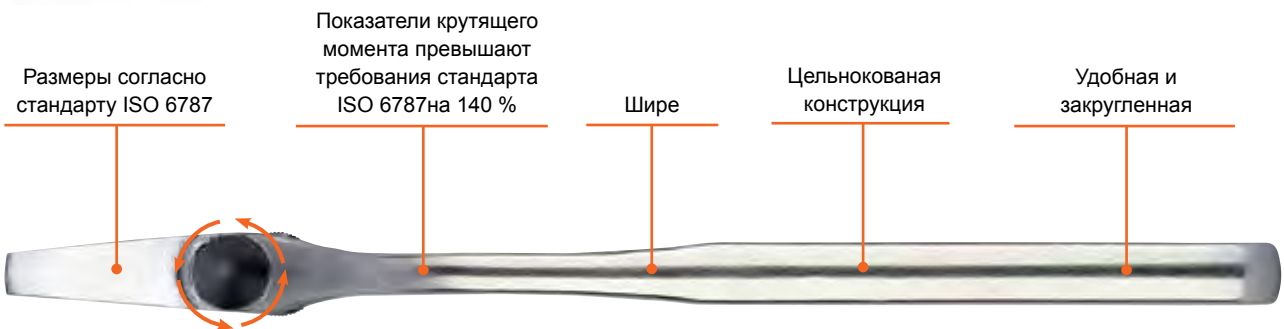

Размеры согласно стандарту ISO 6787

Показатели крутящего момента превышают требования стандарта ISO 6787 на 140 %

Шире

Цельнокованная конструкция

Удобная и закругленная

## ГАЕЧНЫЕ КЛЮЧИ ВАНСО С РЕВЕРСИВНЫМ МЕХАНИЗМОМ

### ЭКОНОМИЯ ВРЕМЕНИ: БЫСТРАЯ РАБОТА С ЛУЧШИМ РЕЗУЛЬТАТОМ

Компактный реверсивный механизм позволяет менять направление, не снимая ключа с крепежа



Реверсивный механизм расположен под углом 15° к рукоятке, что обеспечивает удобство в работе

12-гранный рабочий профиль Dynamic-Drive предотвращает повреждение крепежа



Встроенный в корпус ключа механизм улучшает доступность



Улучшенная производительность, даже при работе в труднодоступных местах



Только 5° необходимо для работы, в то время как для выполнения аналогичной операции обычным ключом нужно 30°

Для работы требуется на 80 % меньше места

# ДВУХСТОРОННИЕ КОМБИНИРОВАННЫЕ КЛЮЧИ



**Тонкие и компактные рабочие части**  
Упрощает работу в труднодоступных местах

**Допуск на соединение**  
Допуск на концевое соединение  
ключа согласно ISO 691

**Запатентованная U-образная форма**  
Широкая и удобная ручка для лучшего захвата

**Прочность**  
Увеличенный крутящий момент  
Большая твердость без риска разрушения

**Четкая маркировка размера**  
Четкое обозначение хорошо  
различимыми штампами.  
Метрические и дюймовые размеры

**Мощность**  
На 50% превышает требованиям  
стандарта ISO 1711-1 (крутящий момент)  
без раскрытия и деформации

**Качественная матовая поверхность**  
Поверхность высокого качества

БОЛЕЕ ВЫСОКИЙ  
КРУТЯЩИЙ МОМЕНТ  
БЕЗ ДЕФОРМАЦИИ  
**150%**

**Профиль Dynamic Drive**  
Максимально увеличивает срок службы  
инструмента, предотвращает риск  
повреждения крепежа

# С ним легко работать

- U-образный профиль ручки образует удобную поверхность при работе с инструментом

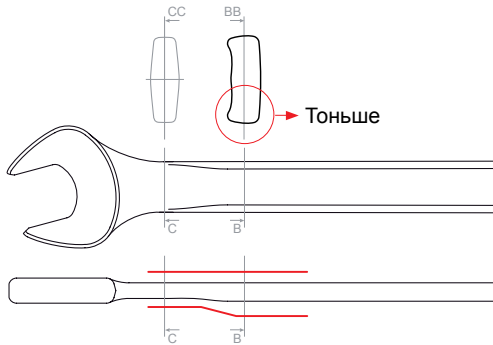

- Широкая поверхность около рабочей части для более удобного положения большого пальца и надежного завинчивания крепежа



- Асимметричная форма позволяет узнать ориентацию открытого конца (15° влево или вправо)

15° ВПРАВО

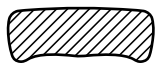

15° ВЛЕВО

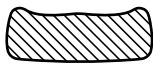

- **Профиль Dynamic-Drive™:** Максимально увеличивает срок службы инструмента и крепежа. Инструмент не касается вершин гайки, предотвращая их скругление, а крутящий момент прикладывается непосредственно на грани, что улучшает результат

- **Накидная рабочая часть:** Коническая форма с обеих сторон кольца для более легкого введения гайки или головки винта



- Хорошо заметная и однонаправленная маркировка размера



## Удобная работа в труднодоступных местах и большой срок службы:

- Положение точки соединения центральной оси рождкового профиля и рукоятки обеспечивает простоту работы в труднодоступных местах

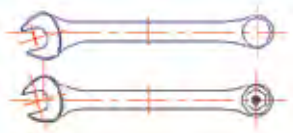

- Увеличенный срок службы крепежа обеспечивается благодаря большой поверхности контакта с гайкой

- Прекрасная доступность в ограниченные рабочие зоны

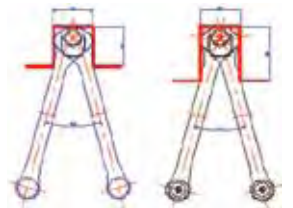

ЗАХОДНАЯ ФАСКА





90

## СЕРИЯ 90

ergo®



9072



9072P

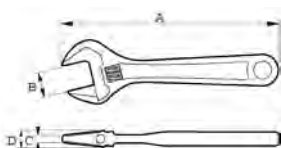

- Разводной ключ ERGO™
- Соответствует стандартам: ISO 6787, DIN 3117, ASME B107.8M - 1996 и BS 6333
- Высококачественная легированная сталь
- Удобная нескользящая ручка из термопластмассы
- Измерительная шкала в мм
- Подвижная губка не выпадает даже при максимальном открытии
- Рабочая поверхность расположена под углом 15° к ручке для удобства в работе
- Левосторонняя резьба
- Серия P: съемная губка дает возможность использовать инструмент в качестве трубного ключа
- Оксидированный. Антикоррозионная обработка, подвергнут прецизионной закалке

	 731415		A mm	B mm	C mm	D mm	 g
9070	0100170	5	158	20	4.9	11.3	139
9070 P	0103416	5	158	21	4.9	11.3	139
9071	0100194	5	208	27	6.0	12.9	272
9071 P	0103430	5	208	28	6.0	12.9	272
9072	0055609	5	257	31	8.7	15.2	425
9072 P	0056354	5	257	33	8.7	15.2	430
9073	0101702	5	308	34	11.9	17.6	730
9073 P	0101726	5	308	35	11.9	17.6	745

90C

## СЕРИЯ 90

ergo®



9072 C



9072 PC

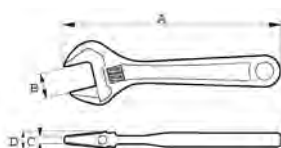

- Разводной ключ ERGO™
- Соответствует стандартам: ISO 6787, DIN 3117, ASME B107.8M - 1996 and BS 6333
- Изготовлен из высококачественной легированной стали
- Удобная нескользящая ручка из термопластмассы
- Измерительная шкала в мм
- Рабочая губка не выпадает даже при максимальном раскрытии
- Рабочий профиль расположен под углом 15° к ручке, для работы в труднодоступных местах
- Левосторонний ход рабочей губки
- Серия P: Приспособлен для захвата труб, с насечкой на одной из губок, которая дает возможность использовать инструмент в качестве трубного ключа
- Хромирован. Подвергнут прецизионной закалке и антикоррозийной обработке

	 731415		A mm	B mm	C mm	D mm	 g
9070C	0100187	5	158	20	4.9	11.3	139
9070 PC	0103423	5	158	21	4.9	11.3	139
9071C	0100200	5	208	27	6.0	12.9	272
9071 PC	0103447	5	208	28	6.0	12.9	272
9072 C	0055616	5	257	31	8.7	15.2	425
9072 PC	0056361	5	257	33	8.7	15.2	430
9073 C	0101719	3	308	34	11.9	17.6	730
9073 PC	0101733	3	308	35	11.9	17.6	745



## 9029-9035

### СЕРИЯ 90

ergo®

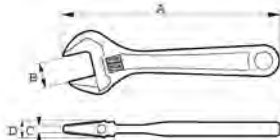

- Разводной ключ ERGO™
- Специальный разводной ключ с увеличенным зевом
- Соответствует стандартам: ISO 6787, DIN 3117, ASME B107.8M - 2003, BS 6333
- Изготовлен из высококачественной легированной стали
- Удобная нескользящая ручка из термопластмассы
- Измерительная шкала в мм
- Рабочая губка не выпадает даже при максимальном раскрытии
- Более широкое открытие, меньший вес и более длинная ручка по сравнению со стандартными разводными ключами
- Тонкий и прочный рабочий профиль ключа
- Превосходный подручный инструмент для сантехнических и прочих механических работ
- Левосторонний ход рабочей губки
- Оксидирован. Подвергнут прецизионной закалке и антикоррозийной обработке

	 731415		A мм	B мм	C мм	D мм	 g
9029	3010612	5	170	32	5	12	220
9031	0110988	5	218	38	6	13	340
9033	0181414	5	270	46.5	8	18	525
9035	0181421	5	324	55.6	9.5	21.5	825

## 9029C/9031C

### СЕРИЯ 90

ergo®

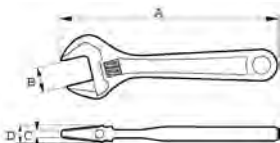

- Разводной ключ ERGO™
- Специальный разводной ключ с увеличенным зевом
- Соответствует стандартам: ISO 6787, DIN 3117, ASME B107.8M - 2003, BS 6333
- Изготовлен из высококачественной легированной стали
- Удобная нескользящая ручка из термопластмассы
- Измерительная шкала в мм
- Рабочая губка не выпадает даже при максимальном раскрытии
- Более широкое открытие, меньший вес и более длинная ручка по сравнению со стандартными разводными ключами
- Тонкий и прочный рабочий профиль ключа
- Превосходный подручный инструмент для сантехнических и прочих механических работ
- Левосторонний ход рабочей губки
- Хромирован. Подвергнут прецизионной закалке и антикоррозийной обработке

	 731415		A мм	B мм	C мм	D мм	 g
9029 C	3010629	5	170	32	5	12	220
9031 C	0113507	5	218	38	6	13	340





## 9031-T

### СЕРИЯ 90

ergo®

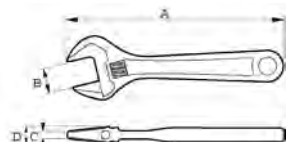

- Разводной ключ ERGO™
- Специальный разводной ключ на 6" и 8" с увеличенным зевом и тонкими губками
- Соответствует стандартам: ISO 6787, DIN 3117, ASME B107.8M - 2003, UNE 16532 и BS 6333
- Изготовлен из высококачественной легированной стали
- Удобная нескользящая ручка из термопластмассы
- Измерительная шкала в мм
- Рабочая губка не выпадает даже при максимальном раскрытии
- Более широкое открытие (+40%) по сравнению со стандартными разводными ключами
- Рабочий профиль на 45% уже по сравнению со стандартными разводными ключами
- Меньший вес, оптимальная длина рукоятки
- Тонкий и прочный рабочий профиль ключа
- Превосходный подручный инструмент для сантехнических и прочих механических работ
- Левосторонний ход рабочей губки
- Оксидирован. Подвергнут прецизионной закалке и антикоррозийной обработке

	 731415		A mm	B mm	C mm	D mm	 g
9029-T	0189076	5	170	32	4,5	12	196
9031-T	0131648	5	218	38	4,5	13	325

## 9031P

### СЕРИЯ 90

ergo®

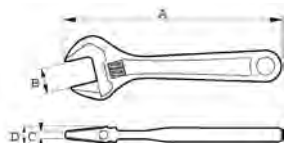

- Разводной ключ ERGO™
- Специальный разводной ключ с увеличенным зевом
- Насечка на рабочей губке позволяет использовать инструмент в качестве трубного ключа
- Соответствует стандартам: ISO 6787, DIN 3117, ASME B107.8M - 2003, BS 6333
- Изготовлен из высококачественной легированной стали
- Удобная нескользящая ручка из термопластмассы
- Измерительная шкала в мм
- Рабочая губка не выпадает даже при максимальном раскрытии
- Более широкое открытие (+40%), более длинная рукоятка и меньший вес по сравнению со стандартными разводными ключами
- Меньший вес и оптимальная длина рукоятки
- Тонкий и прочный рабочий профиль ключа
- Превосходный подручный инструмент для сантехнических и тех, кто носит инструмент с собой
- Левосторонний ход рабочей губки
- Оксидирован. Подвергнут прецизионной закалке и антикоррозийной обработке

	 731415		A mm	B mm	C mm	D mm	 g
9031P	0187539	5	218	39	6	13	340



## 80

### СЕРИЯ 80

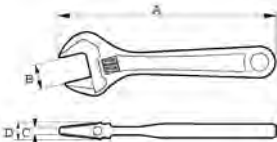

- Соответствует стандартам: ISO 6787, DIN 3117, ASME B107.8M - 1996 и BS 6333
- Высококачественная легированная сталь
- Измерительная шкала в мм для предустановки размера
- Тонкая и прочная рабочая часть гарантирует прекрасный результат даже в труднодоступных местах
- Левосторонняя резьба
- Оксидированный. Антикоррозионная обработка, подвергнут прецизионной закалке
- IP: Промышленная упаковка

	 731415		A mm	B mm	C mm	D mm	 g
8069	0007028	5	110	13	4.0	9.0	60
8070	0007110	5	155	20	4.9	11.3	135
8071	0007202	5	205	27	6.0	12.9	255
8072	0007288	5	255	30	8.6	15.5	400
8073	0007363	5	305	34	11.9	18.0	665
8074	0007448	3	380	44	14.0	20.0	1035
8075	0007523	3	455	53	17.7	22.5	1665
8069 IP	0007042	50	110	13	4.0	9.0	60
8070 IP	0007134	40	155	20	4.9	11.3	135
8071 IP	0007226	50	205	27	6.0	12.9	255
8072 IP	0007301	30	255	30	8.6	15.5	400
8073 IP	0007387	20	305	34	11.9	18.0	665
8074 IP	0007462	20	380	44	14.0	20.0	1035
8075 IP	0007547	10	455	53	11.7	22.5	1665

## 80C

### СЕРИЯ 80

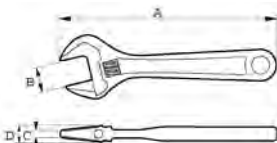

- Соответствует стандартам: ISO 6787, DIN 3117, ASME B107.8M - 1996 and BS 6333
- Изготовлен из высококачественной легированной стали
- Измерительная шкала в мм для предустановки размера
- Тонкая и прочная рабочая часть гарантирует прекрасный результат даже в труднодоступных местах
- Левосторонняя резьба
- Хромирован. Подвергнут прецизионной закалке и антикоррозионной обработке
- IP: Промышленная упаковка

	 731415		A mm	B mm	C mm	D mm	 g
8069 C	0007035	5	110	13	4.0	9.0	60
8070 C	0007127	5	155	20	4.9	11.5	132
8071 C	0007219	5	205	27	6.0	13.0	255
8072 C	0007295	5	255	30	8.6	15.5	400
8073 C	0007370	3	305	34	11.9	18.0	665
8074 C	0007455	3	380	44	14.0	20.0	1035
8075 C	0007530	3	455	53	17.7	22.5	1665
8069 C IP	0101634	5	110	13	4.0	9.0	60
8070 C IP	0101641	5	155	20	4.9	11.5	132
8071 C IP	0101658	5	205	27	6.0	13.0	255
8072 C IP	0101665	5	255	30	8.6	15.5	400
8073 C IP	0101672	3	305	34	11.9	18.0	665
8074 C IP	0101689	3	380	44	14.0	20.0	1035
8075 C IP	0101696	3	455	53	17.7	22.5	1665



# КЛЮЧИ РАЗВОДНЫЕ

31/86/87

СЕРИЯ 80



31



86 - 87

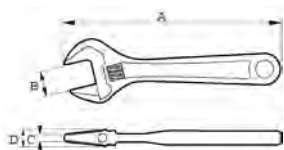

- Соответствует стандарту DIN 3117 Форма А, угол 15° (для моделей 10, 31) и угол 22.5° (для моделей 86, 87), BS 6333, ISO 6787 и ASME В107
- 8М-1996
- Отделка: Фосфатирован. Традиционные модели
- Модель 10 снабжена измерительной шкалой, а рукоятка приспособлена для замены велосипедных шин
- Модель 31 снабжена измерительной шкалой и на конце рукоятки губки с захватом "крокодил"
- Захват "крокодил" используется как трубный ключ.
- IP = промышленная упаковка.

	 731415		A mm	B mm	C mm	D mm	 g
31	0004942	5	205	32	5.5	13.5	270
31 IP	0004959	50	205	32	5.5	13.5	270
86	0005376	6	614	63	27.5	29.0	3165
87	0005406	3	770	85	31.0	33.0	5700

RPS

ЗАПЧАСТИ



- Ремкомплект для ключей 80 и 90 серий
- Губка, червяк, шпонка и пружина
- Отделка: Оксидированные
- Левосторонние

	 731415			 g
8069-95	0007073	1	8069, 8069C	5
8070-95	0007165	1	8070, 8070C, 9070, 9070C	10
8071-95	0007257	1	8071, 8071C, 9071, 9071C	12
8072-95	0007332	1	8072, 8072C, 8072P, 8072PC, 9072, 9072C	18
8073-95	0007417	1	8073, 8073C, 8073P, 8073PC, 9073, 9073C	26
8074-95	0007493	1	8074, 8074C	40
8075-95	0007578	1	8075, 8075C	57
9029-95	0117222	1	9029, 9029C	80
9031-95	0114511	1	9031, 9031C	100
31-95	0004973	1	31	10



## RPS-P



## ЗАПЧАСТИ

- Ремкомплект для ключей 80 и 90 серий
- Губка, червяк, шпонка и пружина
- Отделка: Оксидированные
- Левосторонние

	 731151			 g
9070 P-95	8289263	1	9070P, 9070PC	28
9071 P-95	8289270	1	9071P, 9071PC	60
9072 P-95	8289287	1	8072P, 8072PC, 9072P, 9072PC	76
9073 P-95	8289294	1	8073P, 8073PC, 9073P, 9073PC	91

## RPS-R



## ЗАПЧАСТИ

- Ремкомплект для ключей 80 и 90 серий
- Губка, червяк, шпонка и пружина
- Отделка: Оксидированные
- Правосторонние

	 731415			 g
8069 R-95	0007660	1	3004N	5
8070 R-95	0007783	1	3006N	10
8071 R-95	0007905	1	3008N	12
8072 R-95	0008025	1	3010N	18
8073 R-95	0008148	1	3012N	26

## 95



## РАЗВОДНОЙ КЛЮЧ С РЕГУЛИРОВКОЙ ЗЕВА С ТОРЦА

- Разводной ключ с регулировкой зева с торца
- Соответствует стандартам: ISO 6787, DIN 3117, ASME B107.8M - 2003, UNE 16532
- Для тяжелых условий эксплуатации. В 2,25 раз превосходит требования ISO
- Предварительная настройка размера
- Изготовлен из высококачественной легированной стали
- Рабочий профиль расположен под углом 15° к ручке, для работы в труднодоступных местах
- Удобная нескользящая ручка из термопластмассы
- Измерительная шкала в мм
- Оксидирован. Подвергнут прецизионной закалке и антикоррозийной обработке

	 731415		A mm	B mm	C mm	D mm	 g
9570	0178575	5	158	20	6.5	12	175
9571	0178582	5	208	27	7.5	14	300
9572	0178599	5	257	35	9.5	16	500
9573	0178605	3	308	39.5	13	18	750



95C

## РАЗВОДНОЙ КЛЮЧ С РЕГУЛИРОВКОЙ ЗЕВА С ТОРЦА



- Разводной ключ с регулировкой зева с торца
- Соответствует стандартам: ISO 6787, DIN 3117, ASME B107.8M - 2003, UNE 16532
- Для тяжелых условий эксплуатации. В 2,25 раз превосходит требования ISO
- Предварительная настройка размера
- Изготовлен из высококачественной легированной стали
- Рабочий профиль расположен под углом 15° к ручке, для работы в труднодоступных местах
- Удобная нескользящая ручка из термопластмассы
- Измерительная шкала в мм
- Хромированный. Подвергнут прецизионной закалке и антикоррозийной обработке

	 731415		A mm	B mm	C mm	D mm	 g
9570C	0191215	1	158	20	6.5	12	175
9571C	0191222	1	208	27	7.5	14	300
9572C	0191239	5	257	35	9.5	16	500
9573C	0191246	3	308	39.5	13	18	750

91C/97C

## РАЗВОДНОЙ КЛЮЧ С РЕГУЛИРОВКОЙ ЗЕВА С ТОРЦА

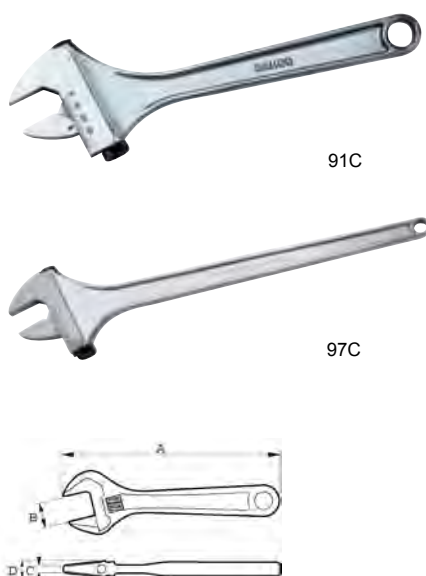

- Разводной ключ для тяжелых условий эксплуатации с регулировкой зева с торца
- Соответствует стандартам: ISO 6787, DIN 3117, BS 6333, ASME B107.8M – 2003 и UNE 16532
- Цельнокованный
- Изготовлен из высококачественной легированной стали
- Рабочий профиль расположен под углом 15° к ручке, для работы в труднодоступных местах
- Измерительная шкала в мм
- Большая рукоятка с округленными краями для удобства использования
- Хромированный

	 731415		A mm	B mm	C mm	D mm	 g
91C	0182381	1	155	21	6,5	12	140
92C	0182398	1	205	29	8	14	290
93C	0182404	1	255	34	9	17	510
94C	0182411	1	305	39	10	20	795
95C	0182428	1	405	49	14	26	1620
96C	0134120	1	500	62	17	30	2860
97C	0128211	1	750	77	23	37	5500



## 111M

## КОМБИНИРОВАННЫЕ КЛЮЧИ

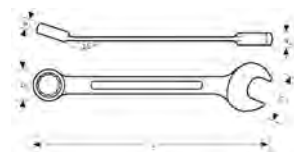

- Комбинированный ключ метрических размеров
- Соответствует стандартам: ISO 691, ISO 7738, ISO 3318, ISO 1711-1 и DIN 3113
- Материал: Высококачественная легированная сталь
- U-образный профиль для комфортной работы
- Максимально узкий рожковый профиль расположенный под углом 15° к рукоятке позволяет работать инструментом в труднодоступных местах
- 12-гранный рабочий профиль Dynamic-Drive минимизирует возможность повреждения граней гайки
- Угол отгиба накладного кольца 15°
- Крупная и стандартная для всех ключей маркировка облегчает идентификацию
- Отделка: Хромоникелевое покрытие, полировка
- Запатентованный дизайн профиля
- SB = Розничная упаковка на пластмассовой подложке с описанием

	 731415		 mm	L mm	a1xa2 mm	b1xb2 mm	 g
111M-5.5	1828608	10	5.5	112	5.0x3.7	10.0x14.3	17
111M-6	1828615	10	6	112	5.0x3.7	10.0x14.3	17
111M-7	1828622	10	7	120	5.3x3.8	11.7x17.1	21
111M-8	1828639	10	8	130	5.8x4.2	12.8x19.0	28
111M-9	1828646	10	9	136	6.1x4.4	14.0x21.0	31
111M-10	1828653	10	10	144	6.5x5.1	15.7x22.9	42
111M-11	1828660	10	11	153	6.9x5.4	17.2x25.2	50
111M-12	1828677	10	12	160	7.1x5.6	18.4x27.0	60
111M-13	1828684	10	13	169	7.6x5.8	19.7x29.2	70
111M-14	1828691	10	14	177	8.2x6.3	21.7x31.0	85
111M-15	1828707	10	15	185	8.4x6.7	22.7x33.5	95
111M-16	1828714	10	16	195	9.0x7.1	24.0x35.5	114
111M-17	1828721	10	17	200	9.6x7.2	25.6x37.5	128
111M-18	1828738	10	18	208	10.0x7.5	26.8x39.1	140
111M-19	1828745	10	19	218	10.9x7.8	28.3x41.3	166
111M-20	1828752	10	20	240	11.4x7.7	29.8x42.0	185
111M-21	1828769	10	21	250	12.2x7.9	32.9x45.0	210
111M-22	1828776	5	22	250	12.2x7.9	32.9x45.0	210
111M-23	1828783	5	23	280	13.2x8.4	36.1x49.0	280
111M-24	1828790	5	24	270	13.2x8.4	36.1x49.0	280
111M-25	1828806	5	25	290	14.2x8.9	40.0x53.0	345
111M-26	1828813	5	26	290	14.2x8.9	40.0x53.0	345
111M-27	1828820	5	27	310	14.7x8.9	42.0x58.0	392
111M-28	1828837	5	28	310	14.7x8.9	42.0x58.0	392
111M-29	1828844	5	29	330	15.2x9.5	46.1x60.0	465
111M-30	1828851	5	30	330	15.2x9.5	46.1x60.0	465
111M-32	1828868	5	32	350	16.2x9.5	49.2x67.0	550
111M-34	1828875	5	34	350	16.2x9.5	49.2x67.0	550
111M-36	0135516	1	36	410	19.4x13.5	53.0x74.0	800
111M-41	0135523	1	41	460	21.6x16.0	61.0x84.0	1160
111M-46	0135530	1	46	500	23.0x17.0	66.0x92.0	1700
111M-50	0135547	1	50	540	24.6x18.0	73.0x102	2000
111M-55	0135554	1	55	560	21.5x28.0	86.0x118	2800
111M-60	0135561	1	60	600	23.5x30.0	94.0x126	3900
111M-65	0135578	1	65	680	25.0x32.0	108x148	5800
111M-70	0135585	1	70	680	25.0x32.0	108x148	5800
111M-75	0135592	1	75	730	25.0x35.0	115x155	6500
111M-80	0135608	1	80	730	25.0x35.0	115x155	6500
SB111M-6	1839826	1	6	112	5.0x3.7	10.0x14.3	27
SB111M-7	1839833	1	7	120	5.3x3.8	11.7x17.1	31
SB111M-8	1839840	1	8	130	5.8x4.2	12.8x19.0	38
SB111M-9	1839857	1	9	136	6.1x4.4	14.0x21.0	41
SB111M-10	1839864	1	10	144	6.5x5.1	15.7x22.9	52
SB111M-11	1839871	1	11	153	6.9x5.4	17.2x25.2	60
SB111M-12	1839888	1	12	160	7.1x5.6	18.4x27.0	70
SB111M-13	1839895	1	13	169	7.6x5.8	19.7x29.2	80
SB111M-14	1839901	1	14	177	8.2x6.3	21.7x31.0	95
SB111M-15	1839918	1	15	185	8.4x6.7	22.7x33.5	105
SB111M-16	1839925	1	16	195	9.0x7.1	24.0x35.5	124
SB111M-17	1839932	1	17	200	9.6x7.2	25.6x37.5	138
SB111M-18	1839949	1	18	208	10.0x7.5	26.8x39.1	150
SB111M-19	1839956	1	19	218	10.9x7.8	28.3x41.3	176
SB111M-20	1839963	1	20	240	11.4x7.7	29.8x42.0	195
SB111M-21	1839970	1	21	250	12.2x7.9	32.9x45.0	220
SB111M-22	1839987	1	22	250	12.2x7.9	32.9x45.0	220
SB111M-23	1839994	1	23	270	13.2x8.4	36.1x49.0	290
SB111M-24	1840006	1	24	270	13.2x8.4	36.1x49.0	290
SB111M-25	1840013	1	25	290	14.2x8.9	40.0x53.0	355
SB111M-26	1840020	1	26	290	14.2x8.9	40.0x53.0	355
SB111M-27	1840037	1	27	310	14.7x8.9	42.0x58.0	402
SB111M-30	1840068	1	30	330	15.2x9.5	46.1x60.0	475



## КЛЮЧИ КОМБИНИРОВАННЫЕ

### 111M/SH

### КОМБИНИРОВАННЫЕ КЛЮЧИ

- Набор комбинированных гаечных ключей
- Упаковка: пластиковый держатель

	 731415			 g
111M/SH8	0197873	1	8	850
111M/SH12	3013347	1	12	1050
111M/SH8	8, 10, 12, 14, 13, 17, 19, 22 mm			
111M/SH12	8, 9, 10, 11, 12, 13, 14, 15, 16, 17, 18, 19 mm			

### 111M/T

### КОМБИНИРОВАННЫЕ КЛЮЧИ

- Набор комбинированных гаечных ключей
- Упаковка: В черном пластиковом чехле

	 731415			 g
111M/7T	1828882	1	7	575
111M/11T	1828899	1	11	740
111M/14T	1828905	1	14	2270
111M/17T	1828912	1	17	1615
111M/17TL	0197859	1	17	3430
111M/24T	0197866	1	24	5230
111M/26T	1828929	1	26	4355
111M/7T	8, 10, 13, 14, 17, 19, 22 mm			
111M/11T	8, 9, 10, 11, 12, 13, 14, 15, 17, 19, 22 mm			
111M/14T	6, 8, 9, 10, 13, 14, 15, 17, 19, 22, 24, 27, 30, 32 mm			
111M/17T	6, 7, 8, 9, 10, 11, 12, 13, 14, 15, 16, 17, 18, 19, 20, 21, 22 mm			
111M/17TL	8, 9, 10, 11, 12, 13, 14, 15, 16, 18, 19, 22, 24, 26, 27, 30, 32 mm			
111M/24T	6, 7, 8, 9, 10, 11, 12, 13, 14, 15, 16, 17, 18, 19, 20, 21, 22, 24, 26, 27, 28, 30, 32, 36 mm			
111M/26T	6, 7, 8, 9, 10, 11, 12, 13, 14, 15, 16, 17, 18, 19, 20, 21, 22, 23, 24, 25, 26, 27, 28, 29, 30, 32 mm			

### 111M/

### КОМБИНИРОВАННЫЕ КЛЮЧИ

- Набор комбинированных гаечных ключей
- Упаковка: Картонная коробка в фирменных цветах

	 731415			 g
111M/S10	0212965	1	10	960
111M/S10	8, 9, 10, 11, 12, 13, 14, 17, 19, 22, mm			





## 111Z

## КОМБИНИРОВАННЫЕ КЛЮЧИ

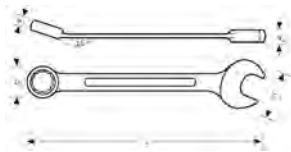

- Комбинированный ключ дюймовых размеров
- Соответствует стандартам: ISO 691, ISO 7738, ISO 3318, ISO 1711-1 и DIN 3113
- Материал: Высококачественная легированная сталь
- U-образный профиль для комфортной работы
- Максимально узкий рожковый профиль расположенный под углом 15° к рукоятке позволяет работать инструментом в труднодоступных местах
- 12-гранный рабочий профиль Dynamic-Drive минимизирует возможность повреждения граней гайки
- Угол отгиба накладного кольца 15°
- Крупная и стандартная для всех ключей маркировка облегчает идентификацию
- Отделка: Хромоникелевое покрытие, полировка
- Зпатентованный дизайн профиля

	 731415			L mm	a1xa2 mm	b1xb2 mm	 g
111Z-1/4	1828943	5	1/4	112	5.0x3.7	10.0x14.3	17
111Z-5/16	1828950	5	5/16	130	5.8x4.2	12.8x19.0	28
111Z-3/8	1828967	5	3/8	144	6.5x5.1	15.7x22.9	42
111Z-7/16	1828974	5	7/16	153	6.9x5.4	17.2x25.2	50
111Z-1/2	1828981	5	1/2	169	7.6x5.8	19.7x29.2	70
111Z-9/16	1828998	5	9/16	177	8.2x6.3	21.7x31.0	85
111Z-5/8	1829001	5	5/8	195	9.0x7.1	24.0x35.5	114
111Z-11/16	1829018	5	11/16	200	9.6x7.2	25.6x37.5	128
111Z-3/4	1829025	5	3/4	218	10.9x7.8	28.3x41.3	166
111Z-13/16	1829032	5	13/16	250	12.2x7.9	32.9x45.0	210
111Z-7/8	1829049	5	7/8	250	12.2x7.9	32.9x45.0	210
111Z-15/16	1829056	3	15/16	270	13.2x8.4	36.1x49.0	280
111Z-1	1829063	3	1	290	14.2x8.9	40.0x53.0	345
111Z-1.1/16	1829070	5	1 1/16	310	14.7x8.9	42.0x58.0	392
111Z-1.1/8	1829087	5	1 1/8	310	14.7x8.9	42.0x58.0	392
111Z-1.1/4	1829094	5	1 1/4	350	16.2x9.5	49.2x67.0	550
111Z-1.5/16	1829100	5	1 5/16	350	16.2x9.5	49.2x67.0	550
111Z-1.3/8	0135738	1	1 3/8	410	19.4x13.5	53x74	787
111Z-1.7/16	0135745	1	1 7/16	410	19.4x13.5	53x74	787
111Z-1.1/2	0135752	1	1 1/2	410	19.4x13.5	53.0x74.0	787
111Z-1.5/8	0135769	1	1 5/8	460	21.6x16	61x84	1160
111Z-1.11/16	0135615	1	1 11/16	460	21.6x16	61x84	1160
111Z-1.3/4	0135622	1	1 3/4	500	23x17	66x92	1700
111Z-1.13/16	0135639	1	1 13/16	500	23x17	66x92	1700
111Z-1.7/8	0135646	1	1 7/8	540	24.6x18	73x102	2000
111Z-2	0135653	1	2	540	24.6x18	73x102	2000
111Z-2.1/8	0135677	1	2 1/8	560	21.5x28	86x118	2800
111Z-2.1/4	0135691	1	2 1/4	600	23.5x30	94x126	3900
111Z-2.3/8	0135707	1	2 3/8	600	23.5x30	94x126	3900
111Z-2.1/2	0135721	1	2 1/2	680	25x32	108x148	5800
111Z-2.5/8	0135776	1	2 5/8	680	25x32	108x148	5800
111Z-2.3/4	0135783	1	2 3/4	680	25x32	108x148	5800
111Z-2.7/8	0135790	1	2 7/8	730	25x35	115x155	6500
111Z-3	0135806	1	3	730	25x35	115x155	6500



# КЛЮЧИ КОМБИНИРОВАННЫЕ

111Z/

## КОМБИНИРОВАННЫЕ КЛЮЧИ



- Набор комбинированных гаечных ключей
- Упаковка: В черном пластиковом чехле

	 731415			 g
111Z/8T	1829117	1	8	660
111Z/11T	1829124	1	11	1660
111Z/8T	3/8, 7/16, 1/2, 9/16, 5/8, 11/16, 3/4, 7/8			
111Z/11T	3/8, 7/16, 1/2, 9/16, 5/8, 11/16, 3/4, 13/16, 7/8, 15/16, 1			

S20

## КОМБИНИРОВАННЫЕ КЛЮЧИ



- Комбинированный ключ метрических размеров
- Соответствует стандартам: DIN 3113 / ISO 3318 / ISO 7738
- Отделка: матовое хромирование
- Материал: Экстра-ванадиевая сталь
- Рожковый и накидной профили расположены под углом 15° к рукоятке
- Рабочий профиль Dynamic-Drive
- Розничная упаковка на пластмассовой подложке с описанием

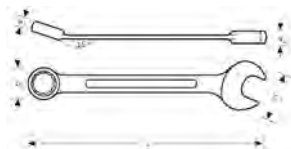

	 731415		 mm	L mm	a1x2 mm	b1xb2 mm	 g
SBS20-6	3009104	1	6	105	5.0x3.9	10.0x14.5	13
SBS20-7	3009111	1	7	110	5.6x4.1	11.0x17.0	18
SBS20-8	3009128	1	8	110	5.6x4.2	12.5x18.0	18
SBS20-9	3009135	1	9	120	6.0x4.5	14.0x21.0	22
SBS20-10	3009142	1	10	135	6.6x5.0	15.5x22.5	30
SBS20-11	3009159	1	11	135	6.6x5.0	17.0x23.5	30
SBS20-12	3009166	1	12	150	7.5x5.5	18.5x26.5	45
SBS20-13	3009173	1	13	160	7.5x5.7	20.0x28.5	45
SBS20-14	3009180	1	14	168	8.2x6.4	21.5x31.5	65
SBS20-15	3009197	1	15	170	8.2x6.4	22.5x33.0	65
SBS20-16	3009203	1	16	178	8.8x6.7	24.0x34.5	80
SBS20-17	3009210	1	17	190	9.5x7.1	25.5x37.5	110
SBS20-18	3009227	1	18	210	10.0x7.5	27.0x39.0	115
SBS20-19	3009234	1	19	220	10.0x7.5	28.0x41.0	120
SBS20-20	3009241	1	20	232	11.0x8.1	29.5x43.0	150
SBS20-21	3009258	1	21	250	11.0x8.1	31.5x44.5	150
SBS20-22	3009265	1	22	255	12.0x8.9	34.8x49.0	200
SBS20-24	3009272	1	24	280	13.0x9.2	36.0x50.5	265
SBS20-27	3009289	1	27	310	14.0x9.8	40.0x57.0	350
SBS20-30	3009296	1	30	355	15.0x10.8	43.5x62.5	480
SBS20-32	3009302	1	32	360	15.0x10.8	48.5x65.5	500



## S20/



### КОМБИНИРОВАННЫЕ КЛЮЧИ

- Набор комбинированных гаечных ключей метрических размеров
- Упаковка: Пластиковый держатель

	 731415			 g
S20/SH6	3013316	1	6	338
S20/SH12	3013378	1	12	1050
S20/SH6	8, 10, 12, 13, 14, 17 mm			
S20/SH12	8, 9, 10, 11, 12, 13, 14, 15, 16, 17, 18, 19 mm			

## BS20/



### КОМБИНИРОВАННЫЕ КЛЮЧИ

- Комплект комбинированных изогнутых ключей метрических размеров. DIN 3113/ ISO 3318 / ISO 7738. Отделка: никелирование и матовое хромирование
- Материал: Экстра-ванадиевая сталь. Головки с динамическим профилем. Упаковка в картонной коробке.

	 731415			 g
BS20/S10	3009319	1	10	1205
BS20/S10	8, 10, 11, 13, 14, 16, 17, 18, 19, 22 mm			

## 11M

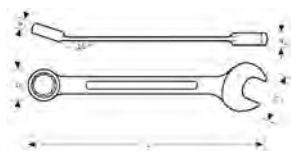

### КОМБИНИРОВАННЫЙ РОЖКОВЫЙ КЛЮЧ, С ИЗГИБОМ, УДЛИНЕННОГО ТИПА

- Комбинированный ключ метрических размеров, удлиненный
- Соответствует стандартам: ISO 691, ISO 7738, ISO 3318, ISO 1711-1 и DIN 3113
- Материал: Высококачественная легированная сталь
- Тонкий рожковый рабочий профиль расположен под углом 15° к рукоятке для удобства при работе в труднодоступных местах
- Накладная головка расположена под углом 15° к рукоятке для лучшего захвата и контроля
- Двенадцатигранный накладной профиль Dynamic-Drive минимизирует возможность повреждения граней гайки
- Хромоникелевое покрытие и полировка обеспечивают ключу отличный внешний вид
- Если нужны размеры от 41 до 60 мм, см. модель 1952M

	 731415		 mm	L mm	a1xa2 mm	b1xb2 mm	 g
11M-8	1829131	5	8	180	7.5x4.0	13.0x22.0	45
11M-9	1829148	5	9	180	7.5x4.0	14.5x22.0	45
11M-10	1829155	5	10	200	8.5x5.0	16.0x26.0	65
11M-11	1829162	5	11	200	8.5x5.0	17.5x26.0	65
11M-12	1829179	5	12	225	9.8x6.0	19.0x29.0	100
11M-13	1829186	5	13	225	9.8x6.0	20.0x29.0	100
11M-14	1829193	5	14	250	11.4x7.0	22.0x33.0	150
11M-15	1829209	5	15	250	11.4x7.0	23.0x33.0	150
11M-16	1829216	5	16	280	12.8x8.0	24.5x36.0	210
11M-17	1829223	5	17	280	12.8x8.2	26.0x39.0	210
11M-18	1829230	5	18	280	13.0x8.2	27.0x40.0	210
11M-19	1829247	5	19	310	14.5x8.2	29.0x43.0	290
11M-21	1829254	5	21	310	14.5x9.5	31.0x44.5	290
11M-22	1829261	5	22	350	16.4x10.8	33.0x49.0	410
11M-24	1829278	5	24	400	18.4x11.8	36.0x53.0	560
11M-27	1829285	1	27	450	20.5x13.0	40.0x59.0	750
11M-30	1829292	1	30	500	22.5x14.0	44.5x67.0	1000
11M-32	1829308	1	32	500	22.5x14.0	47.0x67.0	1000
11M-36	1829315	1	36	550	24.5x15.0	52.0x77.0	1380
11M-38	1829322	1	38	550	24.5x15.0	55.0x79.0	1380



## КЛЮЧИ КОМБИНИРОВАННЫЕ

11M/

### КОМБИНИРОВАННЫЙ РОЖКОВЫЙ КЛЮЧ, С ИЗГИБОМ, УДЛИНЕННОГО ТИПА

- Набор комбинированных ключей метрических размеров, удлиненных
- Упаковка: Картонная коробка в фирменных цветах



	 731415			 g
11M/S8	1829384	1	8	1050
11M/S8	8, 9, 10, 11, 13, 14, 17, 19 mm			

4020L-M

### МАЛЫЙ КОМБИНИРОВАННЫЙ КЛЮЧ

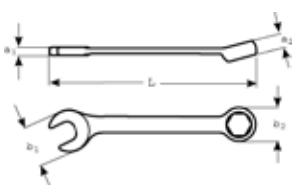

- Малый комбинированный ключ метрических размеров
- Материал: Высококачественная легированная сталь
- Тонкий рожковый рабочий профиль расположен под углом 22.5° к рукоятке для работы в труднодоступных местах
- Накладной рабочий профиль расположен под углом 15° к рукоятке
- Одинаковый размер с обеих сторон
- Для работы с радио-, телекоммуникационной, электронной и точной техникой, карбюраторами и т.п.
- Отделка: Хромоникелевое покрытие и полировка

	 731415		 mm	L mm	a1xa2 mm	b1xb2 mm	 g
4020L-M-3	1077693	5	3	70	2.3x2.5	9.0x7.5	6
4020L-M-3.2	1405038	5	3.2	70	2.3x2.5	9.0x7.5	6
4020L-M-3.5	1077709	5	3.5	70	2.3x2.5	9.0x7.5	6
4020L-M-4.5	1077723	5	4.5	80	2.5x4.0	11.5x9.0	9
4020L-M-5	1077730	5	5	80	2.5x4.0	11.5x9.0	9
4020L-M-5.5	1077747	5	5.5	80	2.5x4.0	11.5x9.0	9



## 1952M

### КОМБИНИРОВАННЫЙ РОЖКОВЫЙ КЛЮЧ, С ИЗГИБОМ

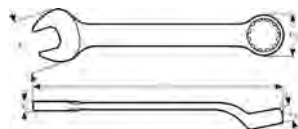

- Комбинированный ключ с изгибом метрических размеров
- Соответствует стандартам: ISO 691, ISO 7738, ISO 3318, ISO 1711-1 и DIN 3113
- Материал: Высококачественная легированная сталь
- Максимально узкий рожковый профиль расположенный под углом 15° к рукоятке позволяет работать инструментом в труднодоступных местах
- 12-гранный рабочий профиль Dynamic-Drive минимизирует возможность повреждения граней гайки
- Угол отгиба накидного кольца 15°
- Отделка: Хромоникелевое покрытие, полировка
- SB = Розничная упаковка на пластмассовой подложке с описанием

	 731415		 mm	L mm	a1x2 mm	b1xb2 mm	 g
1952M-6	1057176	10	6	95	3.7x4.5	14.0x9.5	15
1952M-7	1057183	10	7	105	3.8x5.0	16.0x11.0	19
1952M-8	1057190	10	8	115	4.2x5.5	18.0x12.2	23
1952M-9	1057206	10	9	125	4.5x6.0	20.0x13.2	30
1952M-10	1057213	10	10	135	4.8x6.5	22.0x14.6	40
1952M-11	1057220	10	11	145	5.0x7.0	24.0x16.2	49
1952M-12	1057237	10	12	155	5.2x7.5	26.5x17.5	61
1952M-13	1057244	10	13	170	5.6x8.0	28.5x19.0	68
1952M-14	1057251	10	14	185	6.0x8.5	31.0x20.0	80
1952M-15	1057268	10	15	185	6.2x9.0	33.0x21.5	100
1952M-16	1057275	10	16	205	6.5x9.8	35.0x23.0	110
1952M-17	1057282	10	17	220	7.0x10.6	37.0x24.5	135
1952M-18	1057299	10	18	230	7.2x11.4	39.0x26.0	155
1952M-19	1057305	10	19	245	7.5x12.2	41.5x27.0	195
1952M-20	1057312	10	20	265	8.0x13.0	43.5x28.5	217
1952M-21	1057329	10	21	265	8.0x13.0	43.5x30.0	240
1952M-22	1057336	5	22	265	8.5x13.5	48.0x32.0	297
1952M-23	1057343	5	23	300	8.5x13.5	48.0x33.0	290
1952M-24	1057350	5	24	300	9.0x14.5	52.0x34.5	375
1952M-25	1057367	5	25	330	9.5x15.5	54.5x36.0	400
1952M-26	1057374	5	26	330	9.5x15.5	54.5x36.5	400
1952M-27	1057381	5	27	330	10.0x16.5	59.0x38.5	590
1952M-28	1057398	1	28	370	10.0x17.0	61.0x40.0	700
1952M-29	1325763	1	29	370	10.0x17.0	61.0x40.0	690
1952M-30	1057404	1	30	370	10.7x18.0	64.0x42.5	727
1952M-32	1057411	1	32	390	11.5x19.0	68.0x45.5	745
1952M-34	1838553	1	34	415	12.0x20.0	72.0x48.0	800
1952M-36	1057428	1	36	435	13.5x21.0	78.0x52.0	1230
1952M-41	1057435	1	41	495	14.4x24.4	86.7x61.5	1350
1952M-46	1840105	1	46	520	15.4x25.4	93.6x67.0	1750
1952M-50	1840112	1	50	560	16.3x26.2	104.4x74.9	2200
1952M-55	1840129	1	55	570	19.1x28.6	113.3x82.7	3200
1952M-60	1840136	1	60	660	20.0x31.0	123.0x90.0	3600
1952M-65	0135226	1	65	710	22x33	133x98	4500
1952M-70	0135301	1	70	760	24x35	143x105	5600
1952M-75	0135325	1	75	810	26x38	153x110	6780
1952M-80	0135509	1	80	860	28x41	163x119	8780
SB1952M-7	0105441	1	7	105	3.8x5.0	16.0x11.0	19
SB1952M-8	0105458	1	8	115	4.2x5.5	18.0x12.2	23
SB1952M-10	0105205	1	10	135	4.8x6.5	22.0x14.6	40
SB1952M-12	0105229	1	12	155	5.2x7.5	26.5x17.5	61
SB1952M-13	0105236	1	13	170	5.6x8.0	28.5x19.0	68
SB1952M-14	0105243	1	14	185	6.0x8.5	31.0x20.0	80
SB1952M-17	0105274	1	17	220	7.0x10.6	37.0x24.5	135
SB1952M-19	0105298	1	19	245	7.5x12.2	41.5x27.0	195
SB1952M-24	0105342	1	24	300	9.0x14.5	52.0x34.5	375



## КЛЮЧИ КОМБИНИРОВАННЫЕ

### 1952M/

### КОМБИНИРОВАННЫЙ РОЖКОВЫЙ КЛЮЧ, С ИЗГИБОМ



- Набор комбинированных гаечных ключей
- Упаковка: В картонной коробке

	 731415			 g
1952M/S10	0214471	1	10	770
1952M/S10 8, 9, 10, 11, 12, 13, 14, 15, 17, 19 mm				

### 1952M/T

### КОМБИНИРОВАННЫЙ РОЖКОВЫЙ КЛЮЧ, С ИЗГИБОМ



- Набор комбинированных ключей метрических размеров
- Упаковка: В черном пластиковом чехле

	 731415			 g
1952M/7T	1806637	1	7	820
1952M/14T	1057695	1	14	3500
1952M/17T	1057473	1	17	1900
1952M/26T	1057701	1	26	7000
1952M/7T 8, 10, 13, 14, 17, 19, 22 mm				
1952M/14T 6, 8, 9, 10, 13, 14, 15, 17, 19, 22, 24, 27, 30, 32 mm				
1952M/17T 6, 7, 8, 9, 10, 11, 12, 13, 14, 15, 16, 17, 18, 19, 20, 21, 22 mm				
1952M/26T 6, 7, 8, 9, 10, 11, 12, 13, 14, 15, 16, 17, 18, 19, 20, 21, 22, 23, 24, 25, 26, 27, 28, 29, 30, 32 mm				

### 1952M/SH

### КОМБИНИРОВАННЫЙ РОЖКОВЫЙ КЛЮЧ, С ИЗГИБОМ



- Набор комбинированных гаечных ключей
- Упаковка: пластиковый держатель

	 731415			 g
1952M/SH8	0214488	1	8	1080
1952M/SH12	3013330	1	12	1050
1952M/SH8 8, 10, 12, 13, 14, 17, 19, 22 mm				
1952M/SH12 8, 9, 10, 11, 12, 13, 14, 15, 16, 17, 18, 19 mm				



## 1952Z

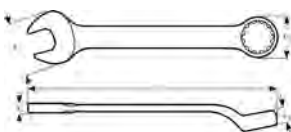

## КОМБИНИРОВАННЫЙ РОЖКОВЫЙ КЛЮЧ, С ИЗГИБОМ

- Комбинированный ключ дюймовых размеров
- Соответствует стандартам: ISO 691, ISO 7738, ISO 3318, ISO 1711-1 and DIN 3113
- Материал: Высококачественная легированная сталь
- Рожковый профиль расположен под углом 15° к рукоятке, для лучшей досягаемости
- Двенадцатигранный рабочий профиль Dynamic-Drive минимизирует возможность повреждения граней гайки
- Накладной рабочий профиль расположен под углом 10°, что обеспечивает лучший захват
- Хромирование и матовая отделка обеспечивают ключу отличный внешний вид

	 731415			L mm	a2xa1 mm	b2xb1 mm	 g
1952Z-1/4	1057480	5	1/4	95	3.7x4.5	14.0x9.5	15
1952Z-5/16	1057497	5	5/16	115	4.2x5.5	18.0x12.2	23
1952Z-11/32	0111046	5	11/32	125	4.5x6.0	20.0x13.2	30
1952Z-3/8	1057503	5	3/8	125	4.5x6.0	20.0x13.2	30
1952Z-7/16	1057510	5	7/16	145	5.0x7.0	24.0x16.2	49
1952Z-1/2	1057527	5	1/2	170	5.6x8.0	28.5x19.0	68
1952Z-9/16	1057534	5	9/16	185	6.0x8.5	31.0x20.0	80
1952Z-5/8	1057541	5	5/8	205	6.5x9.8	35.0x23.0	110
1952Z-11/16	1057558	5	11/16	220	7.0x10.6	37.0x24.5	135
1952Z-3/4	1057565	5	3/4	245	7.5x12.2	41.5x27.0	195
1952Z-13/16	1057572	5	13/16	265	8.0x13.0	43.5x28.5	217
1952Z-7/8	1057589	5	7/8	265	8.5x13.5	48.0x32.0	305
1952Z-15/16	1057596	5	15/16	300	9.0x14.5	52.0x34.5	375
1952Z-1	1057602	1	1	330	9.5x15.5	54.5x36.0	400
1952Z-1.1/16	1057619	1	1 1/16	330	10.0x16.5	59.0x38.5	590
1952Z-1.1/8	1057626	1	1 1/8	370	10.0x17.0	61.0x40.0	700
1952Z-1.1/4	1057633	1	1 1/4	390	11.5x19.0	68.0x45.5	745
1952Z-1.5/16	1057718	1	1 5/16	415	12.0x20.0	72.0x48.0	800
1952Z-1.3/8	1057732	1	1 3/8	415	12.0x20.0	72.0x48.0	800
1952Z-1.7/16	1057749	1	1 7/16	435	13.5x21.0	78.0x52.0	990
1952Z-1.1/2	1057756	1	1 1/2	435	13.5x21.0	78.0x52.0	990
1952Z-1.5/8	1057763	1	1 5/8	495	14.4x24.4	86.7x61.5	1350

## 1952Z/T



## КОМБИНИРОВАННЫЙ РОЖКОВЫЙ КЛЮЧ, С ИЗГИБОМ

- Набор комбинированных ключей
- Упаковка: В черном пластиковом чехле

	 731415			 g
1952Z/11T	1057725	1	11	1500

1952Z/11T 1/4, 5/16, 3/8, 7/16, 1/2, 9/16, 5/8, 11/16, 3/4, 13/16, 7/8







## КЛЮЧИ С ХРАПОВИКОМ

### 1RM

### КОМБИНИРОВАННЫЙ КЛЮЧ, С ХРАПОВИКОМ

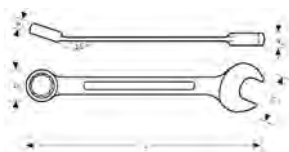

- Комбинированный ключ с трещоткой метрических размеров
- Соответствует стандартам: ISO 1711-1 и DIN 3113
- Материал: Высококачественная легированная сталь
- Узкий накидной профиль расположен под углом 15°, что обеспечивает большую досягаемость
- Накладной реверсивный профиль для продуктивной работы
- Двенадцатигранный рабочий профиль Dynamic-Drive минимизирует возможность повреждения граней гайки
- Шаг 5°
- Быстрая смена направления вращения
- Крупная двусторонняя маркировка для быстрой идентификации инструмента
- Хромированное покрытие и матовая отделка придают ключу отличный внешний вид

	 731415		 mm	L mm	a1xa2 mm	b1xb2 mm	 g
1RM-6	3014146	1	6	128	6.3x3.9	14.0x15.0	27
1RM-7	3014153	1	7	140	6.5x4.6	16.6x16.7	35
1RM-8	3000552	1	8	140	6.5x4.6	16.6x16.7	38
1RM-9	3000569	1	9	150	6.9x4.9	18.4x18.8	48
1RM-10	3000576	1	10	159	7.3x5.3	20.0x20.8	159
1RM-11	3000583	1	11	165	7.7x5.6	21.8x23.0	67
1RM-12	3000590	1	12	172	8.2x6.0	22.7x25.0	82
1RM-13	3000606	1	13	178	8.8x6.4	24.7x27.1	95
1RM-14	3000613	1	14	191	9.0x6.8	27.0x29.2	113
1RM-15	3000620	1	15	200	9.4x7.0	28.3x31.3	130
1RM-16	3000637	1	16	208	9.9x7.2	30.0x33.4	158
1RM-17	3000644	1	17	226	10.3x7.7	31.8x35.5	180
1RM-18	3000651	1	18	237	10.7x8.2	32.8x37.6	213
1RM-19	3000668	1	19	248	11.2x8.8	33.8x39.7	233
1RM-21	0214495	1	21	290	13.0x9.0	40.0x46.0	343
1RM-22	3005915	1	22	290	13.0x9.0	40.0x46.0	343
1RM-24	3005922	1	24	323	14.5x10.0	46.0x52.0	503
1RM-27	3014177	1	27	359	15.5x10.5	52.5x56.5	550
1RM-30	3014184	1	30	493	17.0x11.4	58.5x62.7	750
1RM-32	3014191	1	32	425	17.5x12.5	62.5x66.4	900

### 1RM/

### КОМБИНИРОВАННЫЙ КЛЮЧ, С ХРАПОВИКОМ



- Набор комбинированных ключей с храповиком, метрических размеров
- Упаковка: Пластиковый держатель

	 731415			 g
1RM/S6	3000675	1	6	625
1RM/S12	3000682	10	12	1520
1RM/S6	8, 10, 12, 13, 14, 17 mm			
1RM/S12	8, 9, 10, 11, 12, 13, 14, 15, 16, 17, 18, 19 mm			



## 1RZ

### КОМБИНИРОВАННЫЙ КЛЮЧ, С ХРАПОВИКОМ

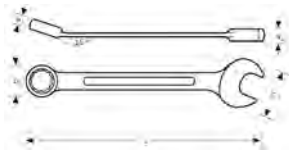

- Комбинированный ключ с храповым механизмом, дюймовых размеров
- Соответствует стандартам: ISO 1711-1 и DIN 3113
- Материал: Высококачественная легированная сталь
- Максимально узкий рожковый профиль расположенный под углом 15° к рукоятке позволяет работать инструментом в труднодоступных местах
- Храповой механизм накидного ключа позволяет работать более эффективно
- Шаг 5°
- 12-гранный рабочий профиль Dynamic-Drive минимизирует возможность повреждения граней гайки
- Смена направления вращения одним щелчком
- Крупная и стандартная для всех ключей маркировка облегчает идентификацию
- Хромированное покрытие и матовая отделка придают ключу отличный внешний вид

	 731415			L mm	a1xa2 mm	b1xb2 mm	 g
1RZ-1/4	0153725	1	1/4	128	6.3x3.9	14.0x15.0	27
1RZ-5/16	3014207	1	5/16	140	6.5x4.3	17.0x16.7	38
1RZ-3/8	3014214	1	3/8	158	7.3x5.0	20.2x20.8	57
1RZ-7/16	3014221	1	7/16	165	7.7x5.3	22.0x23.0	67
1RZ-1/2	3014245	1	1/2	178	8.6x6.1	25.5x26.8	95
1RZ-9/16	3014238	1	9/16	190	9.0x6.5	26.9x29.0	113
1RZ-5/8	3014252	1	5/8	208	9.9x7.1	29.8x33.0	158
1RZ-11/16	3014269	1	11/16	225	10.3x7.5	31.8x36.5	180
1RZ-3/4	3014276	1	3/4	247	11.2x8.6	34.0x39.4	233

## 1RZ/

### КОМБИНИРОВАННЫЙ КЛЮЧ, С ХРАПОВИКОМ



- Набор комбинированных ключей с храповиком, дюймовых размеров
- Упаковка: Пластиковый держатель

	 731415			 g
1RZ/S8	3014283	1	8	1000
1RZ/S8	5/16, 3/8, 7/16, 1/2, 9/16, 5/8, 11/16, 3/4			



## КЛЮЧИ С ХРАПОВИКОМ

### 10RM

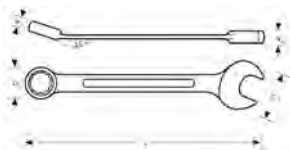

### КОМБИНИРОВАННЫЙ КЛЮЧ, С ХРАПОВИКОМ, УКОРОЧЕННЫЙ

- Более мощная версия комбинированного ключа с храповым механизмом, метрических размеров
- Соответствует стандартам: ISO 3318 и DIN 3113
- Материал: Высококачественная легированная сталь
- Максимально узкий рожковый профиль расположенный под углом 15° к рукоятке позволяет работать инструментом в труднодоступных местах
- Храповой механизм накидного ключа позволяет работать более эффективно
- Шаг 5°
- 12-гранный рабочий профиль Dynamic-Drive минимизирует возможность повреждения граней гайки
- Смена направления вращения одним щелчком
- Хромоникелевое покрытие и матовая отделка придают ключу отличный внешний вид

	 731415		 mm	L mm	a1xa2 mm	b1xb2 mm	 g
10RM-8	3014344	1	8	90	6.5x4.0	16.6x16.7	25
10RM-10	3014351	1	10	95	7.3x4.8	20.0x20.8	35
10RM-13	3014368	1	13	108	8.6x5.8	24.7x27.1	63
10RM-17	3014375	1	17	127	10.3x7.2	31.8x35.5	113
10RM-19	3014382	1	19	139	11.2x8.2	33.8x39.7	143

### 10RM/



### КОМБИНИРОВАННЫЙ КЛЮЧ, С ХРАПОВИКОМ, УКОРОЧЕННЫЙ

- Набор коротких комбинированных ключей с храповиком
- Упаковка: Пластиковый держатель

	 731415			 g
10RM/S5	3014399	1	5	490
10RM/S5	8, 10, 13, 17, 19 mm			



## 41RM

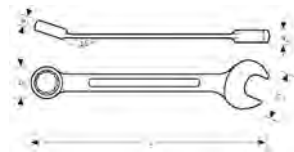

### КОМБИНИРОВАННЫЙ КЛЮЧ, С ХРАПОВИКОМ, С ПЛАВАЮЩЕЙ ГОЛОВКОЙ

- Комбинированный ключ с храповиком и с шарниром, метрических размеров
- Соответствует стандартам: ISO 3318 и DIN 3113
- Материал: Высококачественная легированная сталь
- Тонкий рожковый профиль расположен под углом 15° к рукоятке для более удобной работы в труднодоступных местах
- Накладная головка поворачивается на 180° с фиксированным шагом 15°
- Переключатель для быстрой смены направления вращения храповика, шаг 5°
- 12-гранный рабочий профиль Dynamic-Drive минимизирует возможность повреждения граней гайки
- Хромоникелевое покрытие и матовая отделка придают ключу отличный внешний вид

	 731415		 mm	L mm	a1xa2 mm	b1xb2 mm	 g
41RM-8	3014412	1	8	127	6.5x4.3	17.0x17.0	35
41RM-10	3014429	1	10	136	7.3x5.0	20.0x21.0	55
41RM-11	3014436	1	11	141	7.7x5.4	22.0x23.0	63
41RM-12	3014443	1	12	148	8.2x5.8	23.0x25.0	83
41RM-13	3014450	1	13	154	8.6x6.1	25.0x27.0	93
41RM-14	3014467	1	14	160	9.0x6.4	27.0x29.0	113
41RM-17	3014474	1	17	190	10.3x7.6	32.0x36.0	173
41RM-19	3014481	1	19	215	11.2x8.6	34.0x40.0	233

## 41RM/S8



### КОМБИНИРОВАННЫЙ КЛЮЧ, С ХРАПОВИКОМ, С ПЛАВАЮЩЕЙ ГОЛОВКОЙ

- Набор комбинированных гаечных ключей с храповиком и шарниром
- Упаковка: Пластиковый держатель

	 731415			 g
41RM/S8	3014405	10	8	960

41RM/S8 8, 10, 11, 12, 13, 14, 17, 19 mm





## КЛЮЧИ С ХРАПОВИКОМ

### 1320RM



### НАКИДНОЙ КЛЮЧ С ХРАПОВИКОМ

- Накладной ключ с храповым механизмом, метрических размеров
- Материал: Высококачественная легированная сталь
- Шаг 5°
- 12-гранный рабочий профиль Dynamic-Drive минимизирует возможность повреждения граней гайки
- Крупная двусторонняя маркировка для простой идентификации
- Хромоникелевое покрытие и матовая отделка придают ключу отличный внешний вид

	 731415		 mm	L mm	a1x2 mm	b1xb2 mm	 g
1320RM-6-7	3014498	1	6-7	115	6.3x6.5	14.2x17.2	35
1320RM-8-9	3014504	1	8-9	128	6.5x6.9	16.8x20.2	45
1320RM-10-11	3014511	1	10-11	150	7.3x7.7	20.2x21.8	60
1320RM-12-13	3014528	1	12-13	170	8.2x8.6	23.0x24.8	80
1320RM-14-15	3014535	1	14-15	190	9.0x9.4	26.5x29.5	120
1320RM-16-17	3014542	1	16-17	200	9.9x10.3	29.5x31.5	160
1320RM-18-19	3014559	1	18-19	230	10.3x11.2	31.5x33.5	200

### 1320RM/



### НАКИДНОЙ КЛЮЧ С ХРАПОВИКОМ

- Набор накладных ключей с храповиком метрических размеров
- Упаковка: пластиковый держатель

	 731415			 g
1320RM/S7	3014597	10	7	880
1320RM/S7 6x7, 8x9, 10x11, 12x13, 14x15, 16x17, 18x19 mm				

### 1320RZ



### НАКИДНОЙ КЛЮЧ С ХРАПОВИКОМ

- Накладной ключ с храповиком дюймовых размеров
- Материал: Высококачественная легированная сталь
- Переключатель для быстрой смены направления вращения, шаг 5°
- 12-гранный рабочий профиль Dynamic-Drive минимизирует возможность повреждения граней гайки
- Крупная двусторонняя маркировка для простой идентификации
- Патент US No 614 8695
- Хромоникелевое покрытие и полировка придают ключу отличный внешний вид

	 731415		 mm	L mm	a1x2 mm	b1xb2 mm	 g
1320RZ-1/4-5/16	3014566	1	1/4-5/16	115	6.3x6.5	14.2x17.2	35
1320RZ-3/8-7/16	3014573	1	3/8-7/16	128	6.5x6.9	16.8x20.2	45
1320RZ-1/2-9/16	3014580	1	1/2-9/16	170	8.2x8.8	23.0x24.8	80



## 1320SRM

### НАКИДНОЙ КЛЮЧ С ХРАПОВИКОМ

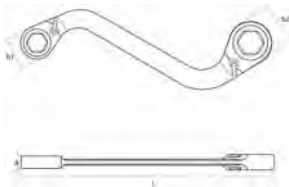

- S-образный накидной ключ с храповым механизмом, метрических размеров
- Материал: Высококачественная легированная сталь
- S-образная форма ключа - для работы в труднодоступных местах
- Переключатель смены направления вращения, шаг 5°
- 6-гранный рабочий профиль Dynamic-Drive минимизирует возможность повреждения граней гайки
- Можно изменить направление вращения одной рукой
- Возможно использование переходников для работы с различными видами и размерами крепежа
- Крупная маркировка с обеих сторон облегчает идентификацию
- Хромированное покрытие и матовая поверхность придают ключу отличный внешний вид

	 731415		 mm	L mm	a1xa2 mm	b1xb2 mm	 g
1320SRM-14-19	0190355	1	14-19	200	9.0x11.2	26.8x33.8	180

## 1320SRM/

### НАКИДНОЙ КЛЮЧ С ХРАПОВИКОМ



- Набор, состоящий из S-образного накидного ключа с храповым механизмом и переходников для работы с различными видами и размерами крепежа
- Поставляется в компактном кейсе со стандартным двухцветным модулем для инструментов T3
- S-образный накидной ключ с храповым механизмом 1320SRM-14-19, с переключателем смены направления вращения и шагом 5°
- Переходник для торцевых головок с присоединительным квадратом 1/4" и 1/2", с кнопкой быстрой деблокировки
- Переходник для работы с шестигранным крепежом размерами от 8 до 19 мм (5/16"-3/4")
- Переходник для работы с крепежом Torx® размерами от E8 до E22
- Проходная торцевая головка 22 мм
- Кейс: Полиэтилен высокой плотности (HDPE)
- Сменные насадки

	 731415			 g
1320SRM/S29	0188673	1	29	1190

1320SRM-14-19		1RMA-14-__-HEX 8, 9, 10, 11, 12, 5/16, 3/8, 7/16	
1RMA-19-__-HEX 13, 15, 16, 17, 1/2, 9/16, 5/8, 11/16		1RMA-14-__-TX E8, E10, E11, E12, E14	
1RMA-19-__-TX E16, E18, E20, E22		1RMA-19-1/4-SQ	
1RMA-19-1/2-SQ2		SBS19-TH22	



## КЛЮЧИ С ХРАПОВИКОМ

### 1RMA/S4



### АКСЕССУАРЫ

- Набор переходников для ключей с храповым механизмом, 4 шт
- Материал: Высококачественная легированная сталь
- Отделка: Полировка
- Переходники с кнопкой разблокировки следующих размеров 1/4", 3/8" и 1/2"
- 1/4" переходник для бит со стопорным кольцом
- Поставляются в компактном пластиковом боксе
- ISO 1174
- DIN 3120

	 731415		 mm	 g
1RMA/S4	3014658	1	35x100x84	45
1RMA-10-1/4-SQ			1RMA-13-3/8-SQ	
1RMA-19-1/2-SQ			1RMA-10-1/4-BIT	

### 1RMA/S8



### АКСЕССУАРЫ

- Набор комбинированных ключей с храповым механизмом и переходников, 8 штук
- Материал: Высококачественная легированная сталь
- Отделка: Полировка
- Поставляется в компактном пластиковом боксе
- Ключи с храповым механизмом 1RM-10, -13, -19 с шагом 5°, механизмом смены направления вращения, рожковый профиль имеет наклон 15°
- Переходники с кнопкой деблокировки для 1/4", 3/8" и 1/2" торцевых головок
- 1/4" и 5/16" переходники для бит со стопорным кольцом
- Бокс: Полиэтилен высокой плотности (HDPE)
- ISO 3318 / 1174
- DIN 3113 / 3120

	 731415		 mm	 g
1RMA/S8	3014665	1	75x283x160	95
1RMA-10-1/4-SQ			1RMA-13-3/8-SQ	
1RMA-19-1/2-SQ			1RMA-10-1/4-BIT	
1RMA-13-5/16-BIT			1RM 10, 13, 19 mm	





## S4RM

### КЛЮЧ РАЗНЫХ РАЗМЕРОВ С ХРАПОВИКОМ



- Накладной ключ с храповым механизмом, метрические размеры
- Материал: Высококачественная легированная сталь
- 4 размера рабочего профиля: один ключ можно применять для работы с четырьмя разными размерами
- Удобный переключатель для быстрой смены направления вращения, шаг - 5°
- 12-гранный рабочий профиль Dynamic-Drive минимизирует возможность повреждения граней гайки
- Хромированное покрытие с высоким сопротивлением окислению

	 731415		 mm	L mm	a1x a2 mm	b1x b2 mm	 g
S4RM-4-7	0179930	60	4-5-6-7	115	12.3x12.8	14.2x17.2	50
S4RM-8-11	0179947	60	8-9-10-11	151	13.9x14.7	20.4x22.2	70
S4RM-12-15	0179954	30	12-13-14-15	191	17.3x18.1	27.3x30.3	150
S4RM-16-19	0179961	30	16-17-18-19	230	20.3x22.2	31.7x34.2	240
S4RM-21-27	0179978	20	21-22-24-27	275	26.0x30.0	40.0x52.5	640
S4RM-30-36	0179985	10	30-32-34-36	360	34.5x35.5	62.5x66.5	1.410

## S4RM/

### КЛЮЧ РАЗНЫХ РАЗМЕРОВ С ХРАПОВИКОМ



- Набор из 4 ключей с храповым механизмом метрических размеров, в чехле
- Возможность крепления чехла на ремне

	 731415			 g
S4RM/3T	0117406	1	3	550
S4RM/4T	0179916	1	4	2200
S4RM/5T	0179923	1	5	4200
S4RM/3T	8x9x10x11, 12x13x14x15, 16x17x18x19			
S4RM/4T	8x9x10x11, 12x13x14x15, 16x17x18x19, 21x22x24x27			
S4RM/5T	8x9x10x11, 12x13x14x15, 16x17x18x19, 21x22x24x27, 30x32x34x36			



6M

## РОЖКОВЫЙ КЛЮЧ



- Двусторонний рожковый гаечный ключ. Метрические размеры
- Соответствует стандартам: ISO 691, ISO 1085, ISO 10102 и ISO 3318
- Изготовлен из высококачественной легированной стали
- U-образный профиль для комфортной работы
- Максимально узкий рабочий профиль расположенный под углом 15° к рукоятке позволяет работать инструментом в труднодоступных местах
- Крупная и стандартная для всех ключей маркировка облегчает идентификацию
- Хромированное покрытие
- Запатентованный дизайн профиля
- SB= Розничная упаковка на пластиковой карте с описанием

	 731415		 mm	L mm	a mm	b1 mm	b2 mm	 g
6M-4-5	1832018	10	4x5	105	3.2	13.0	15.0	15
6M-4.5-5.5	1832025	10	4.5x5.5	105	3.2	13.0	15.0	15
6M-5-5.5	1832032	10	5x5.5	105	3.2	13.0	15.0	15
6M-5.5-7	1832049	10	5.5x7	122	3.9	15.5	17.9	22
6M-6-7	1832056	10	6x7	122	3.9	15.5	17.9	22
6M-7-8	1832063	10	7x8	122	3.9	15.5	17.9	22
6M-8-9	1832070	10	8x9	138	4.0	18.7	21.2	28
6M-8-10	1832087	10	8x10	138	4.0	18.7	21.2	28
6M-10-11	1832094	10	10x11	153	5.2	23.0	24.9	45
6M-10-13	1832117	10	10x13	153	5.2	23.0	24.9	45
6M-12-13	1832131	10	12x13	168	5.8	28.7	30.5	73
6M-12-14	1832148	10	12x14	168	5.8	28.7	30.5	73
6M-13-14	1832155	10	13x14	168	5.8	28.7	30.5	73
6M-13-15	1832162	10	13x15	183	6.3	30.1	32.1	98
6M-13-16	1832179	10	13x16	183	6.3	30.1	32.1	98
6M-13-17	1832186	10	13x17	183	6.3	30.1	32.1	98
6M-14-15	1832193	10	14x15	183	6.3	30.1	32.1	98
6M-14-17	1832209	10	14x17	183	6.3	30.1	32.1	98
6M-16-17	1832216	10	16x17	201	7.0	34.7	35.6	122
6M-16-18	1832223	10	16x18	201	7.0	34.7	35.6	122
6M-17-19	1832230	10	17x19	222	7.3	37.4	40.5	170
6M-18-19	1832247	10	18x19	222	7.3	38.1	41.2	170
6M-19-22	1832261	10	19x22	225	7.3	42.0	46.0	188
6M-19-24	1832278	10	19x24	225	7.3	42.0	46.0	188
6M-20-22	1832285	10	20x22	225	7.2	42.0	43.0	188
6M-21-23	1832292	10	21x23	240	7.4	45.0	49.0	211
6M-21-24	1838072	10	21x24	240	7.4	45.0	49.0	211
6M-22-24	1832308	10	22x24	240	7.4	45.0	49.0	211
6M-24-26	1832315	10	24x26	260	7.8	49.0	53.0	293
6M-24-27	1832322	10	24x27	260	7.8	49.0	53.0	293
6M-24-30	1832339	5	24x30	280	8.4	53.0	58.0	366
6M-25-28	1832353	5	25x28	280	8.4	53.0	58.0	366
6M-27-30	1832360	5	27x30	280	8.4	53.0	58.0	366
6M-27-32	1832377	5	27x32	300	9.0	60.0	67.0	481
6M-30-32	1832384	5	30x32	300	9.0	60.0	67.0	481
6M-30-36	1832407	5	30x36	355	11.0	66.0	74.0	714
6M-32-36	1832414	5	32x36	355	11.0	66.0	74.0	714
6M-34-36	1832421	1	34x36	355	11.0	66.0	74.0	714
6M-36-41	1832438	1	36x41	385	11.5	74.0	83.0	880
6M-38-42	1832445	1	38x42	385	11.5	74.0	83.0	880
6M-41-46	1832452	1	41x46	400	13.3	85.0	94.0	1120
6M-46-50	1832469	1	46x50	446	14.2	94.0	100.5	1610
SB6M-4-5	0106042	1	4x5	105	3.2	13.0	15.0	15
SB6M-6-7	0106073	1	6x7	122	3.9	15.5	17.9	22
SB6M-8-9	0106103	1	8x9	138	5.2	18.7	21.2	28
SB6M-10-11	0105731	1	10x11	153	5.2	23.0	24.9	45
SB6M-12-13	0105762	1	12x13	168	5.8	28.7	30.5	73
SB6M-14-15	0105823	1	14x15	183	6.6	30.1	32.1	88
SB6M-16-17	0105847	1	16x17	201	7.0	34.7	35.6	122
SB6M-18-19	0105878	1	18x19	222	7.3	38.1	41.2	170
SB6M-20-22	0105915	1	20x22	225	7.3	42.0	46.0	188
SB6M-21-23	0105922	1	21x23	240	7.4	45.0	49.0	211
SB6M-22-24	0105946	1	22x24	240	7.4	45.0	49.0	211
SB6M-24-26	0105953	1	24x26	260	7.8	49.0	53.0	293
SB6M-24-27	0105960	1	24x27	260	7.8	49.0	53.0	293
SB6M-30-32	0106011	1	30x32	300	9.0	60.0	67.0	481



## 6M/SH

### РОЖКОВЫЙ КЛЮЧ



- Набор двусторонних рожковых ключей метрических размеров
- Упаковка: пластиковый держатель

	 731415			 g
6M/SH8	0201365	1	8	910
6M/SH12	3013439	1	12	1704
6M/SH8	6x7, 8x9, 10x11, 12x13, 14x15, 16x17, 18x19, 20x22 mm			
6M/SH12	6x7, 8x9, 10x11, 12x13, 13x17, 14x15, 16x17, 18x19, 19x22, 20x22, 21x23, 24x27 mm			

## 6M-BOX

### РОЖКОВЫЙ КЛЮЧ



- Комплект рожковых ключей метрических размеров
- Упакованы в лакированный металлический ящик (320x115x70 мм)

	 731415			 g
6M-BOX	1832513	1	12	2965
6M-BOX	6x7, 8x9, 10x11, 12x13, 14x15, 16x17, 18x19, 20x22, 21x23, 24x26, 27x30, 30x32			

## 6M/

### РОЖКОВЫЙ КЛЮЧ



- Набор рожковых ключей метрических размеров
- Упаковка: в черном пластиковом держателе

	 731415			 g
6M/8C	0212927	1	8	735
6M/10C	0212934	1	10	1570
6M/12C	0212941	1	12	2070
6M/8C	6x7, 8x9, 10x11, 12x13, 14x15, 16x17, 18x19, 20x22, mm			
6M/10C	6x7, 8x9, 10x11, 12x13, 14x15, 16x17, 18x19, 20x22, 24x27, 30x32, mm			
6M/12C	6x7, 8x9, 10x11, 12x13, 14x15, 16x17, 18x19, 20x22, 21x23, 24x27, 25x28, 30x32, mm			



# РОЖКОВЫЕ ГАЕЧНЫЕ КЛЮЧИ

6M/S

## РОЖКОВЫЙ КЛЮЧ

- Набор двусторонних рожковых ключей метрических размеров
- Упаковка: картонная коробка



	 731415			
6M/S8	1832483	1	8	735

6M/S8 6x7, 8x9, 10x11, 12x13, 14x15, 16x17, 18x19, 20x22, mm



6Z

## РОЖКОВЫЙ КЛЮЧ



- Двусторонний рожковый гаечный ключ. Метрические размеры
- Соответствует стандартам: ISO 691, ISO 1085, ISO 10102 и ISO 3318
- Изготовлен из высококачественной легированной стали
- U-образный профиль для комфортной работы
- Максимально узкий рабочий профиль расположенный под углом 15° к рукоятке позволяет работать инструментом в труднодоступных местах
- Крупная и стандартная для всех ключей маркировка облегчает идентификацию
- Хромированное покрытие
- Запатентованный дизайн профиля

	 731415			L mm	a mm	b1 mm	b2 mm	
6Z-1/4-5/16	1832520	5	1/4x5/16	122	3.9	15.5	17.9	22
6Z-3/8-7/16	1832544	5	3/8x7/16	153	5.2	23.0	24.9	45
6Z-7/16-1/2	1832551	5	7/16x1/2	168	5.8	28.7	30.5	73
6Z-1/2-9/16	1832568	5	1/2x9/16	168	5.8	28.7	30.5	73
6Z-9/16-5/8	1832575	5	9/16x5/8	183	6.6	30.1	32.1	98
6Z-19/32-11/16	1832582	5	19/32x11/16	201	7.0	34.7	35.6	122
6Z-5/8-3/4	1832605	5	5/8x3/4	201	7.0	34.7	35.6	122
6Z-11/16-3/4	1832612	5	11/16x3/4	222	7.3	37.4	40.5	170
6Z-3/4-7/8	1832629	5	3/4x7/8	225	7.3	42.0	46.0	188
6Z-25/32-13/16	1832636	5	25/32x13/16	225	7.3	42.0	46.0	188
6Z-13/16-7/8	1832643	5	13/16x7/8	225	7.3	42.0	46.0	188
6Z-7/8-15/16	1832650	5	7/8x15/16	240	7.4	45.0	49.0	211
6Z-15/16-1	1832667	5	15/16x1	260	7.8	49.0	53.0	293
6Z-1-1.1/8	1832674	1	1x1 1/8	280	8.4	53.0	58.0	366
6Z-1.1/16-1.1/4	1832681	1	1 1/16x1 1/4	280	8.4	53.0	58.0	366
6Z-1.1/4-1.3/8	1832698	1	1 1/4x1 3/8	355	11.0	66.0	74.0	714



## 6Z/

### РОЖКОВЫЙ КЛЮЧ



- Набор рожковых ключей дюймовых размеров
- Упаковка: В черном пластиковом держателе

	 731415			 g
6Z/8C	0212958	1	8	1005

6Z/8C 1/4x5/16, 5/16x11/32, 3/8x7/16, 1/2x9/16, 19/32x11/16, 5/8x3/4, 13/16x7/8, 15/16x1



## S10

### РОЖКОВЫЙ КЛЮЧ



- Рожковый гаечный ключ метрических размеров
- DIN 3110/ ISO 1085 / ISO 10102
- Отделка: Матовое хромирование
- Материал: Экстра-ванадиевая сталь
- SB = Розничная упаковка на пластиковой информационной карте.

	 731415		 mm	L mm	a mm	b1 mm	b2 mm	 g
SBS10-6-7	3009005	1	6x7	122	3.4	16.5	18.5	21
SBS10-8-9	3010650	1	8x9	140	3.7	21.0	22.5	31
SBS10-10-11	3009012	1	10x11	157	4.0	24.0	28.0	46
SBS10-12-13	3009029	1	12x13	172	4.5	28.5	31.5	59
SBS10-14-15	3009036	1	14x15	190	4.8	32.5	35.0	83
SBS10-16-17	3009043	1	16x17	205	5.5	36.5	39.0	125
SBS10-17-19	3010667	1	17x19	222	5.8	40.5	43.0	152
SBS10-18-19	3009050	1	18x19	222	5.8	41.0	43.0	159
SBS10-20-22	3009067	1	20x22	236	6.3	45.0	48.5	198
SBS10-21-23	3009074	1	21x23	245	6.8	46.5	50.5	230
SBS10-24-27	3009081	1	24x27	275	8.0	55.0	58.0	360
SBS10-30-32	3009098	1	30x32	300	8.6	64.0	68.5	440

## S10/

### РОЖКОВЫЙ КЛЮЧ



- Набор рожковых ключей метрических размеров
- Упаковка: Пластиковый держатель

	 731415			 g
S10/SH6	3013309	1	6	553
S10/SH11	3013408	1	11	1604

S10/SH6 8x9, 10x11, 12x13, 14x15, 16x17, 18x19



S10/SH11 6x7, 8x9, 10x11, 12x13, 14x15, 16x17, 17x19, 18x19, 20x22, 21x23, 24x27





# РОЖКОВЫЕ ГАЕЧНЫЕ КЛЮЧИ

## 1931M

### МАЛЫЙ РОЖКОВЫЙ КЛЮЧ

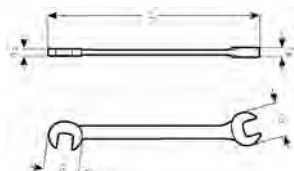

- Двусторонний рожковый гаечный ключ малых метрических размеров
- Материал: Высококачественная легированная сталь
- Угол рабочего профиля 82,5° и 15°
- Одинаковый размер с обеих сторон
- Для работ в ограниченном пространстве
- Подходит для ремонта телекоммуникаций, радио и электроники, точной механики и т.п.
- Матовое хромирование образует ровную качественную поверхность

	 731415			L mm	a1xa2 mm	b1xb2 mm	
1931M-4	1049171	5	4	80	2.5	12.5	10
1931M-4.5	1049188	5	4.5	80	2.5	12.5	9
1931M-5	1049195	5	5	80	2.5	12.5	9
1931M-5.5	1049201	5	5.5	80	2.5	12.5	9
1931M-6	1049218	5	6	80	2.5	12.5	9
1931M-7	1049225	5	7	90	3.5	15.0	11
1931M-8	1049232	5	8	90	3.5	15.0	11
1931M-9	1049249	5	9	105	4.0	19.0	19
1931M-10	1049256	5	10	105	4.0	19.0	19
1931M-11	1049263	5	11	120	4.0	25.0	35
1931M-12	1049270	5	12	120	4.0	25.0	36
1931M-13	1049287	5	13	120	4.0	25.0	32
1931M-14	1049294	5	14	130	5.0	28.0	39
1931M-17	1049324	5	17	160	5.5	36.0	74

## 1931M/

### МАЛЫЙ РОЖКОВЫЙ КЛЮЧ



- Набор рожковых гаечных ключей малых размеров
- Упаковка: В черном пластиковом чехле

	 731415			
1931M/10T	1049409	1	10	275

1931M/10T 4, 4.5, 5, 5.5, 6, 7, 8, 9, 10, 11 mm





## 1931Z

### МАЛЫЙ РОЖКОВЫЙ КЛЮЧ

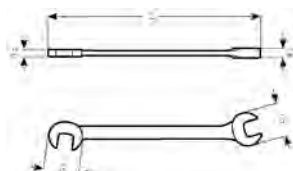

- Двусторонний рожковый гаечный ключ малых дюймовых размеров
- Материал: Высококачественная легированная сталь
- Угол рабочего профиля 82,5° и 15°
- Одинаковый размер с обеих сторон
- Для работ в ограниченном пространстве
- Подходит для ремонта телекоммуникаций, радио и электроники, точной механики и т.п.
- Матовое хромирование образует ровную качественную поверхность

	 731415			L mm	a1xa2 mm	b1xb2 mm	 g
1931Z-5/32	1049669	5	5/32	80	2.5	12.5	10
1931Z-3/16	1049676	5	3/16	80	2.5	12.5	9
1931Z-13/64	1049683	5	13/64	80	2.5	12.5	9
1931Z-7/32	1049690	5	7/32	80	2.5	12.5	8
1931Z-1/4	1049713	5	1/4	80	2.5	12.5	8
1931Z-9/32	1049720	5	9/32	90	3.5	15.0	11
1931Z-5/16	1049737	5	5/16	90	3.5	15.0	11
1931Z-11/32	1049744	5	11/32	105	4.0	19.0	21
1931Z-3/8	1049751	5	3/8	105	4.0	19.0	19
1931Z-7/16	1049768	5	7/16	120	4.0	25.0	35
1931Z-1/2	1049775	5	1/2	120	4.0	25.0	35
1931Z-9/16	1049782	5	9/16	130	5.0	28.0	40
1931Z-5/8	1049799	5	5/8	130	5.0	30.0	47

## 1931Z/

### МАЛЫЙ РОЖКОВЫЙ КЛЮЧ



- Отделка: Хромоникелевое покрытие, полировка
- Материал: Экстра ванадиевая сталь
- Углы поворота головок 82.5° и 15°
- Обе головки одинакового размера
- В черном пластмассовом чехле

	 731415			 g
1931Z/12T	0107674	1	12	480

1931Z/10T 5/32, 3/16, 7/32, 1/4, 9/32, 5/16, 11/32, 3/8, 7/16, 1/2, 9/16, 5/8







## 1933M/



### НАБОР РОЖКОВЫХ КЛЮЧЕЙ ДЛЯ ЭЛЕКТРОННОЙ ПРОМЫШЛЕННОСТИ

- Набор двусторонних рожковых гаечных ключей для электроники
- Соответствует стандартам DIN934
- Материал: Высококачественная легированная сталь
- Угол рабочего профиля 15° и 10°
- Одинаковый размер с обеих сторон
- Удлиненный захват отлично подходит для ремонта телекоммуникаций, радио и электроники, точной механики, телефонии и т.п.
- Матовое хромирование образует ровную качественную поверхность
- Упаковка: Черный пластиковый чехол

	 731415			 g
1933M/6T	1821654	1	6	70
1933M/6T 4x4, 4.5x4.5, 5x5, 5.5x5.5, 6x6, 7x7				

## 3280M/



### НАБОР РОЖКОВЫХ КЛЮЧЕЙ ДЛЯ ЭЛЕКТРОННОЙ ПРОМЫШЛЕННОСТИ

- Набор инструментов для точных работ, на кольце
- Материал: Высококачественная легированная сталь
- 8 ключей 3280M
- 1 напильник для заточки контактов 3280/1
- 1 щуп 3280/2
- 1 отвертка 3280/4
- Хромирование и матовая отделка обеспечивают инструменту отличный внешний вид

	 731415		 g
3280M	1071318	1	35
3280M 4, 4.5, 5, 5.5, 6, 6.5, 7, 7.5 mm, 3280/1, 3280/2, 3280/4			



## 894M

### ОДНОСТОРОННИЙ РОЖКОВЫЙ КЛЮЧ

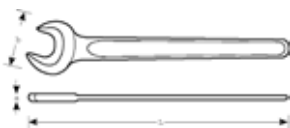

- Односторонний рожковый ключ
- Соответствует стандартам: ISO 3318 и DIN 894
- Материал: Легированная сталь
- Угол рабочего профиля 15°
- Отделка: Вороненый

	 731415		 mm	L mm	a mm	b mm	 g
894M-7	1833008	10	7	78	3.2	16	10
894M-8	1833015	10	8	94	3.5	18	14
894M-9	1833022	10	9	100	4.0	20	16
894M-10	1833039	10	10	106	4.5	22	20
894M-11	1833046	10	11	112	5.0	24	23
894M-12	1833053	10	12	125	5.0	26	30
894M-13	1833060	10	13	125	5.0	29	40
894M-14	1833077	10	14	140	5.5	30	40
894M-15	1833084	10	15	140	5.5	32	49
894M-17	1833091	10	17	158	6.0	36	55
894M-19	1833107	10	19	171	7.0	40	75
894M-22	1833114	5	22	195	8.0	46	100
894M-24	1833121	5	24	216	9.0	50	150
894M-27	1833138	5	27	240	10.0	56	215
894M-30	1833145	5	30	262	11.0	62	270
894M-32	1833152	5	32	274	12.0	67	320
894M-36	1833169	5	36	303	13.0	74	400
894M-38	1833176	1	38	305	13.0	78	420
894M-41	1833183	1	41	343	14.0	85	590
894M-46	1833190	1	46	378	15.0	94	750
894M-50	1833206	1	50	413	16.0	102	945
894M-55	1833213	1	55	457	17.0	113	1185
894M-60	1833220	1	60	492	18.0	122	1380
894M-65	1833237	1	65	528	19.0	132	1750
894M-70	1833244	1	70	573	20.0	142	2270
894M-75	1833251	1	75	608	21.0	152	2770
894M-80	1833268	1	80	644	22.0	162	3180
894M-85	1833275	1	85	690	23.0	174	3630
894M-90	1833282	1	90	690	25.0	174	3630
894M-95	1833299	1	95	850	25.0	195	5750
894M-100	1833305	1	100	1000	28.0	195	5530
894M-105	1833312	1	105	1000	28.0	215	7300
894M-110	1833329	1	110	1000	28.0	215	7300
894M-115	1833336	1	115	1000	28.0	215	7300
894M-120	1833343	1	120	1000	28.0	215	7300
894M-125	0132478	1	125	1000	28	225	7300
894M-130	0132485	1	130	1000	28	225	7600
894M-135	0132492	1	135	1000	28	225	7400



# РОЖКОВЫЕ ГАЕЧНЫЕ КЛЮЧИ

895M

## ДВУСТОРОННИЙ РОЖКОВЫЙ КЛЮЧ



- Двусторонний рожковый ключ
- Соответствует стандартам: ISO 1085 и DIN 895
- Материал: Легированная сталь
- Угол поворота головки 15°
- Отделка: Вороненый

	 731415		 mm	L mm	a mm	b1 mm	b2 mm	 g
895M-6-7	1832711	10	6x7	96	3.2	14	16	13
895M-8-9	1832728	10	8x9	109	4.0	18	20	20
895M-8-10	1832735	10	8x10	115	4.5	18	22	26
895M-10-11	1832742	10	10x11	124	5.0	22	24	32
895M-10-13	1832759	10	10x13	110	5.5	22	28	37
895M-13-17	1832803	5	13x17	155	6.0	30	36	64
895M-17-19	1832827	5	17x19	172	7.0	36	40	99
895M-19-22	1832834	5	19x22	195	8.0	40	46	140
895M-19-24	1832841	5	19x24	206	8.5	40	50	170
895M-22-24	1832858	5	22x24	220	9.0	46	50	186
895M-24-27	1832865	5	24x27	244	10.0	50	56	250
895M-24-30	1832872	5	24x30	265	11.0	56	67	385
895M-27-32	1832889	5	27x32	270	12.0	60	67	385
895M-30-32	1832896	5	30x32	275	12.0	62	67	405
895M-30-36	1832902	1	30x36	305	13.0	62	75	500
895M-32-36	1832919	1	32x36	307	13.0	67	75	530
895M-36-41	1832926	1	36x41	345	14.0	75	85	740
895M-41-46	1832933	1	41x46	381	15.0	85	93	955
895M-46-50	1832940	1	46x50	420	16.0	95	103	1180
895M-50-55	1832957	1	50x55	460	17.0	103	113	1590
895M-55-60	1832964	1	55x60	500	18.0	112	122	1950
895M-65-70	1832971	1	65x70	580	20.0	132	142	2930



## 2M

### ГАЕЧНЫЙ КЛЮЧ НАКИДНОЙ, ИЗОГНУТЫЙ

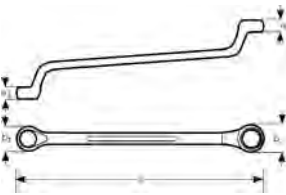

- Изогнутый накидной гаечный ключ метрических размеров
- Соответствует стандартам: ISO 1085, ISO 10104 и DIN 838
- Материал: Высококачественная легированная сталь
- 12-гранный рабочий профиль Dynamic-Drive минимизирует возможность повреждения граней гайки
- Хромоникелевое покрытие и матовая отделка придают ключу отличный внешний вид

	 731415		 mm	L mm	a1xa2 mm	b1xb2 mm	 g
2M-6-7	1001209	5	6x7	165	5.0x6.0	10.5x12.0	40
2M-8-9	1001216	5	8x9	180	6.0x6.5	13.0x14.5	55
2M-8-10	1001506	5	8x10	180	6.0x6.5	13.0x14.5	65
2M-10-11	1001223	5	10x11	190	7.0x7.5	16.1x18.1	85
2M-10-13	1001513	5	10x13	220	7.9x9.1	16.6x20.0	120
2M-12-13	1001230	5	12x13	210	8.0x8.5	18.7x20.8	125
2M-13-17	1343972	5	13x17	243	9.5x10.0	20.8x27.0	180
2M-14-15	1001247	5	14x15	226	8.5x9.5	22.5x24.5	155
2M-16-17	1001254	5	16x17	246	9.5x10.0	25.0x27.0	200
2M-16-18	1001575	5	16x18	246	9.5x10.0	25.0x27.0	190
2M-17-19	1000844	5	17x19	266	10.5x11.0	27.5x29.5	255
2M-18-19	1001261	5	18x19	266	10.5x11.0	27.5x29.5	260
2M-19-22	1000868	5	19x22	291	11.5x12.0	30.6x33.7	340
2M-20-22	1001278	5	20x22	291	11.5x12.0	30.6x33.7	350
2M-21-23	1001285	5	21x23	306	12.0x13.0	32.7x35.8	390
2M-22-24	1001612	5	22x24	306	12.0x13.0	32.7x35.8	450
2M-24-26	1001292	5	24x26	326	13.0x14.0	35.8x40.0	470
2M-24-27	1000899	5	24x27	326	13.0x14.0	35.8x40.0	530
2M-25-28	1001308	5	25x28	336	13.5x14.5	37.8x43.0	510
2M-27-29	0205332	5	27x29	351	14.0x15.0	42.0x46.0	594
2M-27-30	1001636	5	27x30	351	14.0x15.0	42.0x46.1	610
2M-27-32	1001322	5	27x32	353	14.0x16.0	42.0x49.5	620
2M-30-32	1000929	5	30x32	362	15.0x16.0	46.5x49.5	650
2M-32-36	1001667	1	32x36	416	17.0x18.0	49.5x55.5	850
2M-36-41	1001681	1	36x41	444	18.5x19.5	55.0x61.5	1170
2M-41-46	1001704	1	41x46	483	20.0x21.0	61.5x67.5	1450
2M-46-50	1001711	1	46x50	541	21.0x22.0	67.5x74.0	1700

## 2M/

### ГАЕЧНЫЙ КЛЮЧ НАКИДНОЙ, ИЗОГНУТЫЙ



- Набор изогнутых накидных гаечных ключей
- Упаковка: В черном пластиковом чехле

	 731415			 g
2M/8T	1001391	1	8	1330
2M/12T	1001414	1	12	3800

2M/8T 6x7, 8x9, 10x11, 12x13, 14x15, 16x17, 18x19, 20x22 mm



2M/12T 6x7, 8x9, 10x11, 12x13, 14x15, 16x17, 18x19, 20x22, 21x23, 24x27, 25x28, 30x32 mm





# НАКИДНЫЕ ГАЕЧНЫЕ КЛЮЧИ

2M/S

## ГАЕЧНЫЙ КЛЮЧ НАКИДНОЙ, ИЗОГНУТЫЙ



- Набор изогнутых накидных гаечных ключей
- Упаковка: Картонная коробка в фирменных цветах

2M/S8	1827335	1	8	1680

2M/S8 6x7, 8x9, 10x11, 12x13, 14x15, 16x17, 18x19, 20x22



2Z

## ГАЕЧНЫЙ КЛЮЧ НАКИДНОЙ, ИЗОГНУТЫЙ



- Изогнутый накидной гаечный ключ дюймовых размеров
- Соответствует стандартам: ISO 1085, ISO 10104 и DIN 838
- Материал: Высококачественная легированная сталь
- 12-гранный рабочий профиль Dynamic-Drive минимизирует возможность повреждения граней гайки
- Хромоникелевое покрытие и матовая отделка придают ключу отличный внешний вид

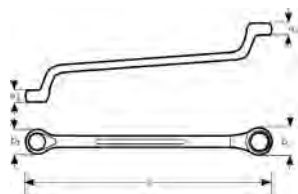

				L mm	a1xa2 mm	b1xb2 mm	
	731415						
2Z-1/4-5/16	1001421	1	1/4x5/16	165	5x6	10.5x12	46
2Z-5/16-3/8	1001728	1	5/16x3/8	180	6x6.5	13x14.5	50
2Z-3/8-7/16	1001438	1	3/8x7/16	190	7x7.5	16.1x18.1	80
2Z-1/2-9/16	1001445	1	1/2x9/16	210	8x8.5	18.7x22.5	135
2Z-9/16-5/8	1001735	1	9/16x5/8	225.8	8.5x9.5	22.5x24.5	170
2Z-5/8-11/16	1001452	1	5/8x11/16	245.5	9.5x10	25x27	200
2Z-3/4-7/8	1001773	1	3/4x7/8	290.5	11.5x12	30.6x33.7	330
2Z-13/16-7/8	1001797	1	13/16x7/8	290.5	12x30	30.6x33.7	340
2Z-15/16-1	1001810	1	15/16x1	325.8	13x14	35.75x40	470
2Z-1-1.1/8	1001827	1	1x1 1/8	335.9	13.5x14.5	37.8x43	505
2Z-1.1/16-1.1/4	1001834	1	1 1/16x1 1/4	353	14x16	42x49.5	630



## S30

### ГАЕЧНЫЙ КЛЮЧ НАКИДНОЙ, ИЗОГНУТЫЙ

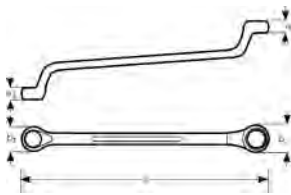

- Ключ гаечный, накидной, изогнутый, метрических размеров
- Соответствует стандартам: DIN 838 / ISO 1085/ ISO 10104
- Отделка: Матовое хромирование
- Рабочий профиль Dynamic-Drive
- SB = Розничная упаковка на пластиковой информационной карте.

	 731415		 mm	L mm	a1xa2 mm	b1xb2 mm	 g
SBS30-6-7	3009425	1	6x7	168	5.4x5.9	10.5x12.2	40
SBS30-8-9	3009432	1	8x9	180	6.4x7.9	13.2x14.8	55
SBS30-10-11	3009449	1	10x11	195	7.2x7.9	16.0x17.4	85
SBS30-12-13	3009456	1	12x13	220	8.3x9.1	18.8x20.0	125
SBS30-14-15	3009463	1	14x15	230	9.1x9.9	21.8x23.0	155
SBS30-16-17	3009470	1	16x17	245	10.2x11.0	24.5x26.0	200
SBS30-17-19	3010674	1	17x19	270	11.0x11.8	26.0x27.8	255
SBS30-18-19	3009487	1	18x19	275	11.0x11.8	28.0x29.0	260
SBS30-20-22	3009494	1	20x22	300	12.3x12.8	30.6x33.0	350
SBS30-21-23	3009500	1	21x23	310	12.4x13.3	31.4x35.4	390
SBS30-24-27	3009517	1	24x27	340	14.3x15.2	36.0x40.2	530
SBS30-30-32	3009524	1	30x32	650	16.2x16.7	44.5x47.0	650

## 1300Z

### ГАЕЧНЫЕ КЛЮЧИ НАКИДНЫЕ, ДЮЙМОВЫЕ РАЗМЕРЫ

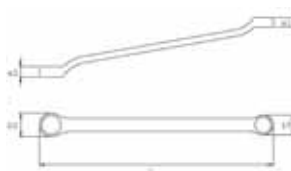

- Двухсторонний накидной гаечный ключ дюймовых размеров
- Материал: Высококачественная легированная сталь
- Сверх тонкостенные накидные головки с углом наклона 15°
- Хромоникелевое покрытие и матовая отделка придают ключу отличный внешний вид

	 731415		 mm	L mm	a1xa2 mm	b1xb2 mm	 g
1300Z-1/4-5/16	3000965	1	1/4x5/16	156	6.0x6.9	10.1x12.2	35
1300Z-3/8-7/16	1039981	1	3/8x7/16	193	7.7x8.5	14.4x16.5	50
1300Z-1/2-9/16	1039998	1	1/2x9/16	220	9.0x9.4	18.7x20.8	105
1300Z-19/32-11/16	1040000	1	19/32x11/16	258	10.8x11.6	23.0x25.1	171
1300Z-5/8-3/4	1040017	1	5/8x3/4	268	10.8x12.3	23.0x27.3	210
1300Z-25/32-13/16	3000972	1	25/32x13/16	300	12.3x13.1	27.3x29.4	300
1300Z-7/8-15/16	3005649	1	7/8x15/16	334	13.8x14.6	31.6x33.8	410
1300Z-15/16-1	3005656	1	15/16x1	352	14.6x15.3	33.8x35.9	460
1300Z-1-1.1/8	3000989	1	1x1.1/8	404	16.0x17.3	38.1x42.2	680



## НАКИДНЫЕ ГАЕЧНЫЕ КЛЮЧИ

4M

### ГАЕЧНЫЙ КЛЮЧ НАКИДНОЙ ПЛОСКИЙ



- Двусторонний плоский накидной гаечный ключ метрических размеров
- Соответствует стандартам: ISO 1085, ISO 10103 и DIN 837
- Материал: Высококачественная легированная сталь
- 12-гранный рабочий профиль Dynamic-Drive минимизирует возможность повреждения граней гайки
- Тонкостенные накидные головки со скругленными кромками с обеих сторон
- Хромоникелевое покрытие и матовая отделка придают ключу отличный внешний вид



	 731415		 mm	L mm	a mm	b1 mm	b2 mm	 g
4M-6-7	1829407	10	6x7	100	4.7	9.9	11.2	12
4M-8-9	1829414	10	8x 9	115	5.2	12.5	14.0	16
4M-10-11	1829438	10	10x11	130	6.4	15.5	16.5	24
4M-12-13	1829445	10	12x13	143	7.3	18.5	20.5	36
4M-14-15	1829476	10	14x15	157	7.3	21.0	22.5	48
4M-16-17	1829490	10	16x17	168	8.5	23.5	24.5	62
4M-17-19	1829506	10	17x19	185	9.0	25.5	27.0	76
4M-18-19	1829513	10	18x19	189	9.2	26.0	27.5	80
4M-20-22	1829520	10	20x22	200	10.5	28.0	31.5	120
4M-21-23	0205363	5	21x23	225	9.5	30.0	33.0	154
4M-24-26	0205370	1	24x26	250	11.0	35.0	38.0	210
4M-24-27	1829551	1	24x27	255	11.0	35.0	38.0	182
4M-25-28	0205387	1	25x28	275	11.0	38.0	41.0	280
4M-27-29	0205394	1	27x29	275	11.0	38.0	41.0	275
4M-30-32	1829575	1	30x32	285	12.8	42.5	45.0	280

4M/T

### ГАЕЧНЫЙ КЛЮЧ НАКИДНОЙ ПЛОСКИЙ



- Набор двусторонних накидных ключей с отгибом и тонким рабочим профилем
- Упаковка: черный пластиковый чехол

	 731415			 g
4M/10T	1829605	1	10	1070
4M/10T	6x7, 8x9, 10x11, 12x13, 14x15, 16x17, 18x19, 20x22, 24x27, 30x32 mm			





4M/

## ГАЕЧНЫЙ КЛЮЧ НАКИДНОЙ ПЛОСКИЙ



- Набор двусторонних накидных ключей метрических размеров
- Упаковка: картонная коробка

	 731415			
4M/8	0180493	1	8	510
4M/8	6x7, 8x9, 10x11, 12x13, 14x15, 16x17, 18x19, 20x22 mm			

1943M

## МОТОРНЫЙ (СТАРТЕРНЫЙ) КЛЮЧ



- Моторный (стартерный) двусторонний накидной ключ метрических размеров
- Материал: Высококачественная легированная сталь
- Идеально подходит для работы в ограниченном пространстве
- 12-гранный рабочий профиль Dynamic-Drive минимизирует возможность повреждения граней гайки
- Хромоникелевое покрытие и матовая отделка придают ключу отличный внешний вид

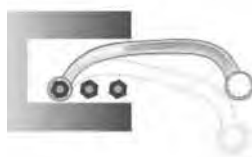
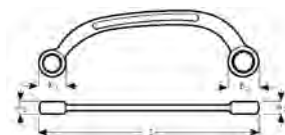

	 731415		 mm	L mm	a1xa2 mm	b1xb2 mm	
1943M-11-13	1052829	1	11x13	150	7.0x7.5	17.0x19.5	75
1943M-13-15	1804732	1	13x15	185	8.5x9.0	21.0x24.0	115
1943M-13-17	1804749	1	13x17	185	8.5x9.0	21.0x25.0	115
1943M-14-16	1052836	1	14x16	185	8.5x9.0	21.0x25.0	115
1943M-14-17	1052843	1	14x17	185	8.5x9.0	21.5x25.0	115
1943M-15-17	1052850	1	15x17	185	8.5x9.0	22.0x25.0	115
1943M-19-22	1052867	1	19x22	235	11.5x12.0	28.5x32.0	220



## ГАЕЧНЫЕ КЛЮЧИ НАКИДНЫЕ, С РАЗРЕЗОМ

### 1949M

### КЛЮЧ ГАЕЧНЫЙ НАКИДНОЙ С РАЗРЕЗОМ (ПРОКАЧНОЙ)

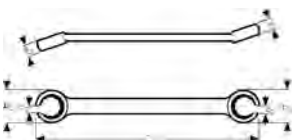

- Ключ гаечный накидной с разрезом, двусторонний, метрических размеров
- Соответствует стандарту: DIN 3118
- Материал: Высококачественная легированная сталь
- 6-гранный рабочий профиль Dynamic-Drive: 8x9, 10x11, 10x12, 12x13, 12x14
- 12-гранный рабочий профиль Dynamic-Drive: 14x15 и 14x17
- Рабочий профиль расположен под углом 15° для лучшего захвата и контроля
- Подходит для работы с гидравлическими и пневматическими системами
- Более глубокий рабочий профиль позволяет не повреждать крепеж при работе
- Хромированное покрытие и матовая отделка придают ключу отличный внешний вид

	 731415		 mm	L mm	a1xa2 mm	b1xb2 mm	c1xc2 mm	 g
1949M-8-9	1304539	1	8x9	140	7.0x8.0	18.0x20.0	6x6.5	50
1949M-10-11	1055394	1	10x11	150	8.5x9.0	20.0x22.0	7x8.5	70
1949M-10-12	1055400	1	10x12	150	8.5x9.0	20.0x22.0	7x9.0	70
1949M-12-13	1055417	1	12x13	170	9.5x11.0	24.0x28.0	9x10.0	95
1949M-12-14	1055424	1	12x14	170	9.5x11.0	24.0x28.0	9x11.0	95
1949M-14-15	1304546	1	14x15	170	10.5x11.0	26.0x28.0	11x12.0	100
1949M-14-17	1055448	1	14x17	200	11.0x12.0	28.0x30.0	11x14.0	135
1949M-17-19	1055455	1	17x19	210	12.5x13.5	31.5x34.5	14x15.0	145
1949M-19-22	1055462	1	19x22	220	13.5x15.5	34.0x40.0	15x17.0	215
1949M-22-24	1304553	1	22x24	235	15.5x16.5	38.0x42.0	17x18.0	260
1949M-24-27	1055479	1	24x27	255	16.5x17.5	44.5x47.5	18x20.0	335
1949M-30-32	1304577	1	30x32	280	20.5x22.5	50.0x52.0	22x24.0	440

### 1949Z

### КЛЮЧ ГАЕЧНЫЙ НАКИДНОЙ С РАЗРЕЗОМ (ПРОКАЧНОЙ)

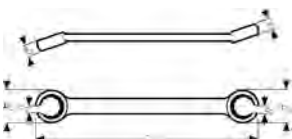

- Ключ гаечный накидной с разрезом, двусторонний, дюймовых размеров
- Соответствует стандарту: DIN 3118
- Материал: Высококачественная легированная сталь
- 12-гранный рабочий профиль Dynamic-Drive: 5/8-3/4, 3/4-7/8, 1-1.1/8
- 6-гранный рабочий профиль Dynamic-Drive: 3/8-7/16, 1/2-9/16
- Рабочий профиль расположен под углом 15° для лучшего захвата и контроля
- Подходит для работы с гидравлическими и пневматическими системами
- Более глубокий рабочий профиль позволяет не повреждать крепеж при работе
- Хромоникелевое покрытие и матовая отделка придают ключу отличный внешний вид

	 731415		 mm	L mm	a1xa2 mm	b1xb2 mm	c1xc2 mm	 g
1949Z-3/8-7/16	1055486	1	3/8x7/16	150	8.5x9.0	20.0x22.0	7.0x8.5	60
1949Z-1/2-9/16	1055509	1	1/2x9/16	170	10.5x11.0	26.0x28.0	10.0x11.0	95
1949Z-5/8-3/4	1055523	1	5/8x3/4	210	12.5x13.5	31.5x34.5	13.5x15.0	155
1949Z-3/4-7/8	1055530	1	3/4x7/8	220	13.5x15.5	34.0x40.0	15.0x17.0	205
1949Z-1-1.1/8	1055547	1	1x1 1/8	255	16.5x17.5	44.5x47.5	19.0x21.0	290



## 1950M

### ГАЕЧНЫЙ КЛЮЧ НАКИДНОЙ С РАЗРЕЗОМ

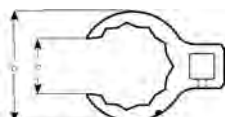

- Сменный наконечник, накидной ключ с разрезом
- Соответствует стандартам: ISO 1174 и DIN 3120
- Материал: Высококачественная легированная сталь
- Для работы с уплотненными гайками
- Правое и левое направление
- Хромоникелевое покрытие и полировка придают насадке отличный внешний вид

	 731415		 mm		a mm	b mm	c mm	 g
1950M-10	1055738	1	10	1/4	13.5	18.2	7.1	16
1950M-12	1314941	1	12	1/4	14.0	20.6	9.0	20
1950M-13	1055752	1	13	1/4	14.0	22.2	10.0	20
1950M-14	1055769	1	14	1/4	14.0	22.2	11.0	20
1950M-17	1055783	1	17	3/8	17.5	27.3	14.0	40
1950M-19	1055790	1	19	3/8	18.5	29.0	15.8	40
1950M-21	1055806	1	21	3/8	18.5	31.3	16.2	45
1950M-22	1055813	1	22	3/8	19.0	33.5	17.0	57
1950M-24	1055820	1	24	3/8	19.5	35.7	18.0	57
1950M-26	1314996	1	26	3/8	20.0	37.7	19.0	63
1950M-27	1055844	1	27	3/8	21.4	40.0	20.0	92
1950M-30	1055868	1	30	1/2	22.5	48.0	22.0	155
1950M-32	1055875	1	32	1/2	22.5	48.0	24.0	137
1950M-36	1055905	1	36	1/2	24.0	52.0	27.0	107
1950M-41	1055936	1	41	1/2	24.5	58.0	31.0	169
1950M-46	1055967	1	46	1/2	26.0	64.2	34.0	229

## 1950MZ

### ГАЕЧНЫЙ КЛЮЧ НАКИДНОЙ С РАЗРЕЗОМ

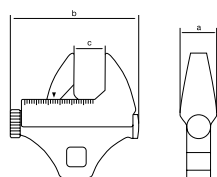

- Сменный наконечник, 3/8" разводной гаечный ключ
- Соответствует стандартам: ISO 1174 и DIN 3120
- Материал: Высококачественная легированная сталь
- Величина зева до 29мм (1.1/8")
- Измерительная шкала в мм и дюймах
- Хромоникелевое покрытие и полировка придают насадке отличный внешний вид

	 731415		 mm		a mm	b mm	c mm	 g
1950MZ-3/8	0130207	1	0-29 mm / 0-1.1/8"	3/8	14.5	65	29	170



## 7444SG-M

## УДАРНЫЙ КЛЮЧ НАКИДНОГО ТИПА

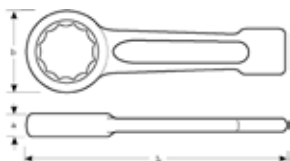

- Ударный накидной ключ метрических размеров
- Соответствует стандарту: DIN 7444
- Материал: Специальная сталь
- 12-гранный рабочий профиль
- Короткая и мощная профилированная рукоятка с ударным концом, для тяжелых условий эксплуатации
- Отделка: без покрытия

	 731415		 mm	L mm	a mm	b mm	 g
7444SG-M-24	0205400	1	24	165	15	43	235
7444SG-M-27	1829834	1	27	180	16	46	295
7444SG-M-30	1829841	1	30	190	17	52	400
7444SG-M-32	1829858	1	32	190	17	52	400
7444SG-M-34	1838560	1	34	205	18	57	400
7444SG-M-36	1829865	1	36	205	18	58	540
7444SG-M-38	0180936	1	38	205	18	58	540
7444SG-M-41	1829872	1	41	230	20	66	700
7444SG-M-42	1829889	1	42	230	20	66	700
7444SG-M-46	1829896	1	46	240	22	74	970
7444SG-M-50	1829919	1	50	255	24	80	1130
7444SG-M-55	1829926	1	55	270	25	86	1345
7444SG-M-60	1829933	1	60	280	26	93	1650
7444SG-M-65	1829940	1	65	300	30	102	2000
7444SG-M-70	1829957	1	70	330	33	110	2600
7444SG-M-75	1829964	1	75	330	33	110	2600
7444SG-M-80	1829971	1	80	360	36	126	3500
7444SG-M-85	1829988	1	85	360	36	126	3500
7444SG-M-90	1829995	1	90	390	40	142	5000
7444SG-M-95	1830007	1	95	390	40	142	5000
7444SG-M-100	1830014	1	100	420	45	155	6500
7444SG-M-105	1830021	1	105	420	45	155	6500
7444SG-M-110	1830038	1	110	450	48	170	7800
7444SG-M-115	1830045	1	115	450	48	170	7800
7444SG-M-120	1830052	1	120	480	54	182	9400
7444SG-M-125	1830069	1	125	480	54	182	8500
7444SG-M-130	1830076	1	130	520	58	202	13000
7444SG-M-135	1830083	1	135	520	58	202	11900
7444SG-M-140	1830090	1	140	520	58	202	12500
7444SG-M-145	1830106	1	145	580	64	228	18500
7444SG-M-150	1830113	1	150	580	64	228	18750
7444SG-M-155	1830120	1	155	580	64	228	18550
7444SG-M-160	0132508	1	160	580	64	228	18000
7444SG-M-165	0132515	1	165	650	70	565	25000
7444SG-M-170	0132522	1	170	650	70	565	25000
7444SG-M-175	0132539	1	175	650	70	565	25000







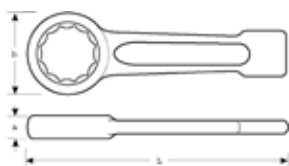

## 7444SG-Z

## УДАРНЫЙ КЛЮЧ НАКИДНОГО ТИПА



- Ударный накидной ключ дюймовых размеров
- Соответствует стандарту: DIN 7444
- Материал: Специальная сталь
- 12-гранный рабочий профиль
- Короткая и мощная профилированная рукоятка с ударным концом, для тяжелых условий эксплуатации
- Отделка: без покрытия



	 731415			L mm	a mm	b mm	 g
7444SG-Z-1.1/16	0132546	1	1 1/16	180	16	46	350
7444SG-Z-1.1/8	0132553	1	1 1/8	180	16	46	350
7444SG-Z-1.3/16	0132560	1	1 3/16	190	17	52	400
7444SG-Z-1.1/4	0132577	1	1 1/4	190	17	52	450
7444SG-Z-1.5/16	0132584	1	1 5/16	190	17	52	450
7444SG-Z-1.3/8	0132591	1	1 3/8	205	18	58	750
7444SG-Z-1.7/16	0132607	1	1 7/16	205	18	58	750
7444SG-Z-1.1/2	0132614	1	1 1/2	205	18	58	750
7444SG-Z-1.5/8	0132621	1	1 5/8	230	20	66	850
7444SG-Z-1.11/16	0132638	1	1 11/16	230	20	66	850
7444SG-Z-1.3/4	0132645	1	1 3/4	240	22	74	1050
7444SG-Z-1.13/16	0132652	1	1 13/16	240	22	74	1050
7444SG-Z-1.7/8	0132669	1	1 7/8	240	22	74	1050
7444SG-Z-2	0132676	1	2	255	24	80	1250
7444SG-Z-2.1/16	0132683	1	2 1/16	255	24	80	1250
7444SG-Z-2.1/8	0132690	1	2 1/8	270	25	86	1550
7444SG-Z-2.3/16	0132706	1	2 3/16	270	25	86	1550
7444SG-Z-2.1/4	0132713	1	2 1/4	270	25	86	1550
7444SG-Z-2.3/8	0132720	1	2 3/8	280	26	93	1650
7444SG-Z-2.9/16	0132744	1	2 9/16	300	30	102	2300
7444SG-Z-2.5/8	0132751	1	2 5/8	300	30	102	2300
7444SG-Z-2.3/4	0132768	1	2 3/4	330	33	110	2600
7444SG-Z-3	0132775	1	3	330	33	110	3350
7444SG-Z-3.1/8	0132782	1	3 1/8	360	36	126	3800
7444SG-Z-3.3/8	0132799	1	3 3/8	360	36	126	4200
7444SG-Z-3.1/2	0132805	1	3 1/2	390	40	142	5700
7444SG-Z-3.3/4	0132812	1	3 3/4	390	40	142	5700
7444SG-Z-3.7/8	0132829	1	3 7/8	420	45	155	6700
7444SG-Z-4	0132836	1	4	420	45	155	6700
7444SG-Z-4.1/8	0132843	1	4 1/8	420	45	155	6700
7444SG-Z-4.1/2	0132850	1	4 1/2	450	48	170	8500



## 133SGM

### УДАРНЫЙ КЛЮЧ РОЖКОВОГО ТИПА



- Ударный рожковый ключ метрических размеров
- Соответствует стандарту: DIN 133
- Материал: Специальная сталь, кованный
- Угол наклона головки 15°
- Короткая и мощная профилированная рукоятка
- Ударный конец для тяжелых условий эксплуатации, например на судостроительных верфях, железных дорогах, в тяжелой промышленности и т.п.

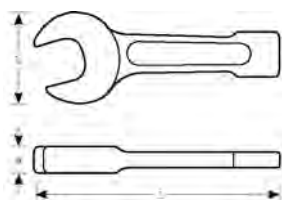

	 731415		 mm	L mm	a mm	b mm	 g
133SGM-27	1828363	1	27	180	16.0	56	305
133SGM-30	1828370	1	30	190	17.0	62	430
133SGM-32	1828387	1	32	190	17.0	62	440
133SGM-36	1828394	1	36	215	17.5	76	700
133SGM-41	1828400	1	41	235	18.5	86	930
133SGM-46	1828417	1	46	255	20.0	98	1280
133SGM-50	1828424	1	50	275	21.0	105	1565
133SGM-55	1828431	1	55	300	23.0	116	1940
133SGM-60	1828448	1	60	320	24.5	128	2500
133SGM-65	1828455	1	65	342	27.0	138	3510
133SGM-70	1828462	1	70	375	30.0	154	4260
133SGM-75	1828479	1	75	375	30.0	154	5000
133SGM-80	1828486	1	80	408	34.0	174	5830
133SGM-85	1828493	1	85	408	34.0	174	5860
133SGM-90	1828509	1	90	445	38.0	194	8140
133SGM-95	1828516	1	95	445	38.0	194	8230
133SGM-100	1828523	1	100	485	44.0	215	11500
133SGM-105	1828530	1	105	485	44.0	215	11500
133SGM-110	1828547	1	110	510	47.0	235	13650
133SGM-115	1828554	1	115	510	47.0	235	13500
133SGM-120	1828561	1	120	545	50.0	255	17850



## 315M

### УДАРНЫЙ КЛЮЧ НАКИДНОГО ТИПА С ОТГИБОМ



- Ударный накидной ключ с изгибом и наковальней на рукоятке, метрических размеров
- Материал: Ключ выкован из легированной стали с высоким содержанием углерода. Для экстремальных условий эксплуатации
- Рабочий профиль расположен под углом 45° к рукоятке
- Двенадцатигранный рабочий профиль
- Отделка: Оксидированный и полированный, стойкий к коррозии

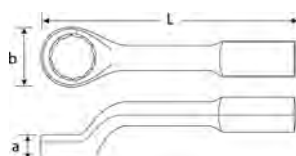

	 731415		 mm	L mm	a mm	b mm	 g
315M-27	0133291	1	27	279	22	51	1300
315M-30	0133307	1	30	279	22	51	1300
315M-32	0133314	1	32	279	22	51	1300
315M-36	0133321	1	36	317	29	70	2900
315M-41	0133345	1	41	317	28	70	2900
315M-46	0133352	1	46	324	29	79	2800
315M-50	0133369	1	50	324	29	79	2800
315M-55	0133376	1	55	355	35	92	4200
315M-60	0133383	1	60	355	35	92	4000
315M-65	0133390	1	65	362	35	101	4200
315M-70	0133406	1	70	406	44	124	7300
315M-75	0133413	1	75	406	44	124	7100
315M-80	0133420	1	80	406	44	124	6700

## 315Z

### УДАРНЫЙ КЛЮЧ НАКИДНОГО ТИПА С ОТГИБОМ



- Ударный накидной ключ с изгибом и наковальней на рукоятке, дюймовых размеров
- Материал: Ключ выкован из легированной стали с высоким содержанием углерода. Для экстремальных условий эксплуатации
- Рабочий профиль расположен под углом 45° к рукоятке
- Двенадцатигранный рабочий профиль
- Отделка: Оксидированный и полированный, стойкий к коррозии

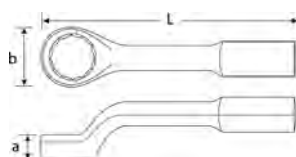

	 731415		 "	L mm	a mm	b mm	 g
315Z-1.1/16	0133437	1	1.1/16	279	23	51	1300
315Z-1.1/8	0133444	1	1.1/8	279	23	51	1300
315Z-1.3/16	0133451	1	1.3/16	279	23	54	1300
315Z-1.1/4	0133468	1	1.1/4	279	23	54	1300
315Z-1.5/16	0133475	1	1.5/16	279	23	54	1300
315Z-1.3/8	0133482	1	1.3/8	279	23	54	1200
315Z-1.7/16	0133499	1	1.7/16	317	29	70	2900
315Z-1.1/2	0133505	1	1.1/2	317	29	70	2900
315Z-1.5/8	0133512	1	1.5/8	317	29	70	2800
315Z-1.11/16	0133529	1	1.11/16	317	29	73	2800
315Z-1.3/4	0133536	1	1.3/4	317	29	73	2800
315Z-1.13/16	0133543	1	1.13/16	317	29	76	2800
315Z-1.7/8	0133550	1	1.7/8	317	29	76	2800
315Z-1.15/16	0133567	1	1.15/16	317	29	76	2800
315Z-2	0133574	1	2	324	29	79	2800
315Z-2.1/16	0133581	1	2.1/16	324	29	79	2700
315Z-2.1/8	0133598	1	2.1/8	355	35	92	4200
315Z-2.3/16	0133604	1	2.3/16	355	35	95	4200
315Z-2.1/4	0133611	1	2.1/4	355	35	95	4200
315Z-2.5/16	0133628	1	2.5/16	355	35	95	4200
315Z-2.3/8	0133635	1	2.3/8	355	35	95	4100
315Z-2.1/2	0133642	1	2.1/2	362	34	101	4200
315Z-2.9/16	0133659	1	2.9/16	362	34	105	4200
315Z-2.5/8	0133666	1	2.5/8	362	34	105	4100
315Z-2.3/4	0133673	1	2.3/4	406	45	124	7000
315Z-2.7/8	0133680	1	2.7/8	406	45	124	7200
315Z-2.15/16	0133697	1	2.15/16	355	35	95	4200
315Z-3	0133703	1	3	406	45	124	6900
315Z-3.1/8	0133840	1	3.1/8	406	45	126	6800





## УСИЛЕННЫЕ ГАЕЧНЫЕ КЛЮЧИ

310M

### УСИЛЕННЫЙ НАКИДНОЙ КЛЮЧ СО СМЕЩЕНИЕМ

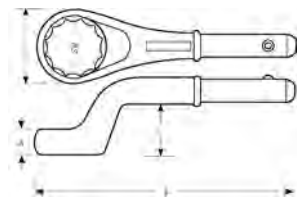

- Усиленный накидной гаечный ключ с изгибом, метрических размеров
- Материал: Высококачественная легированная сталь
- Без трубчатой рукоятки
- Двенадцатигранный рабочий профиль
- Мощная конструкция для работы в очень тяжелых условиях

	 731415		 mm	L mm	a mm	b mm	h mm	 g
310M-24	1829612	1	24	180	17.0	38	29.5	380
310M-27	1829629	1	27	190	17.0	41	31.5	410
310M-30	1829636	1	30	200	18.0	48	33.5	510
310M-32	1829643	1	32	235	18.0	49	34.0	740
310M-36	1829650	1	36	245	20.0	54	35.5	780
310M-38	1829667	1	38	250	21.0	56	37.5	860
310M-41	1829674	1	41	265	22.0	62	39.5	980
310M-46	1829681	1	46	280	23.0	69	40.0	1280
310M-50	1829698	1	50	290	25.5	76	42.5	1400
310M-55	1829704	1	55	300	28.0	81	45.5	1570
310M-60	1829711	1	60	345	30.5	90	49.0	2340
310M-65	1829728	1	65	355	33.0	98	53.0	2580
310M-70	1829735	1	70	365	35.5	105	55.0	2800
310M-75	1829742	1	75	375	38.0	110	57.5	3050
310M-80	1829759	1	80	385	40.5	125	59.0	3900
310M-85	1829766	1	85	385	40.5	125	59.0	3900
310M-90	1829773	1	90	410	45.0	140	63.0	5000
310M-95	1829780	1	95	410	45.0	140	63.0	5000

R310

### ТРУБЧАТАЯ РУКОЯТКА



- Трубчатая рукоятка
- Материал: Высококачественная легированная сталь
- Отделка: Оцинкованный
- Рукоятка для использования с ключом 310M

	 731415		Ø mm	 mm	 mm	 g
R310-0	1829797	1	19	24-30	460	595
R310-1	1829803	1	22	32-41	610	1110
R310-2	1829810	1	25	46-55	760	2150
R310-3	1829827	1	30	60-95	860	2900



## 28M

### ДВОЙНОЙ ТОРЦЕВОЙ КЛЮЧ, ИЗОГНУТЫЙ



- Изогнутый двойной торцевой ключ метрических размеров
- Соответствует стандарту: ISO 2236
- Материал: Высококачественная легированная сталь
- 12-гранный рабочий профиль Dynamic-Drive Profile на отогнутом конце
- 6-гранный рабочий профиль Dynamic-Drive Profile на прямом конце
- Короткая сторона ключа имеет сквозное отверстие для работы с крепежом на длинных шпильках
- Отделка: Хромоникелевое покрытие, матовая отделка

	 731415		 mm	L mm	h mm	d mm	e Ø mm	 g
28M-6	1834630	5	6	95	17	10.0	5	22
28M-7	1834647	5	7	100	19	11.0	5	35
28M-8	1834654	5	8	110	24	12.0	7	40
28M-9	1834661	5	9	115	25	13.0	7	60
28M-10	1834678	5	10	125	27	14.5	7	80
28M-11	1834685	5	11	130	29	16.5	8	100
28M-12	1834692	5	12	145	31	17.5	9	120
28M-13	1834708	5	13	160	34	19.0	9	140
28M-14	1834715	5	14	175	36	20.5	10	160
28M-15	1834722	5	15	180	38	21.5	10	195
28M-16	1834739	5	16	190	43	23.0	13	235
28M-17	1834746	5	17	195	44	24.5	13	300
28M-18	1834753	3	18	200	45	25.5	14	370
28M-19	1834760	3	19	210	48	27.0	14	405
28M-20	0122561	3	20	220	50	28	15	435
28M-21	1834777	3	21	225	51	29.5	15	460
28M-22	1834784	3	22	235	53	31.0	16	520
28M-23	0122578	3	23	245	58	32.5	16	555
28M-24	1834791	3	24	255	60	33.5	18	640
28M-25	0122585	3	25	260	58	35	18	755
28M-26	0122592	3	26	265	58	36.5	20	785
28M-27	1834807	3	27	275	63	37.0	20	850
28M-28	0122608	1	28	285	63	39	22	990
28M-29	0122615	1	29	295	63	40	22	1100
28M-30	1834814	1	30	305	75	41.0	24	1015
28M-32	1834821	1	32	330	75	44.0	24	1115

## 28M/

### ДВОЙНОЙ ТОРЦЕВОЙ КЛЮЧ, ИЗОГНУТЫЙ



- Набор изогнутых двойных торцевых ключей метрических размеров
- Упаковка: Картонная коробка

	 731415			 g
28M/8	1838119	1	8	1700
28M/11	1838126	1	11	2200
28M/12	1838133	1	12	2300
28M/15	1838140	1	15	4000

28M/8	8, 10, 11, 13, 16, 17, 18, 19 mm
28M/11	8, 9, 10, 11, 12, 13, 14, 15, 17, 19, 22 mm
28M/12	8, 9, 10, 11, 12, 13, 14, 15, 16, 17, 18, 19 mm
28M/15	8, 9, 10, 11, 12, 13, 14, 15, 16, 17, 18, 19, 21, 22, 24 mm





## 29M

### ДВОЙНОЙ ТОРЦЕВОЙ КЛЮЧ, ИЗОГНУТЫЙ

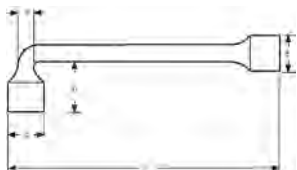

- Изогнутый двойной торцевой ключ метрических размеров
- Соответствует стандарту: ISO 2236
- Материал: Высококачественная легированная сталь
- 6-гранный рабочий профиль Dynamic-Drive Profile с обеих сторон
- Короткая сторона ключа имеет сквозное отверстие для работы с крепежом на длинных шпильках
- Отделка: Хромоникелевое покрытие, полировка

	 731415		 mm	L mm	h mm	d mm	e Ø mm	 g
29M-6	0122271	5	6	97	17	10	6	42
29M-7	0122288	5	7	105	19	11	7	44
29M-8	0122295	5	8	115	21	12	8	77
29M-9	0122301	5	9	126	22	13	9	86
29M-10	0122318	5	10	136	25	15	10	102
29M-11	0122325	5	11	145	28	16.5	11	116
29M-12	0122332	5	12	157	29	17.5	12	165
29M-13	0122349	5	13	168	31	19	13	181
29M-14	0122356	5	14	178	33	20.5	14	258
29M-15	0122363	5	15	187	36	21.5	15	276
29M-16	0122370	5	16	200	38	23	16	370
29M-17	0122387	5	17	208	40	24.5	17	410
29M-18	0122394	3	18	220	42	25.5	18	436
29M-19	0122400	3	19	232	43	27	19	464
29M-20	0122417	3	20	243	46	28	20	585
29M-21	0122424	3	21	252	48	29.5	21	644
29M-22	0122431	3	22	266	50	31	22	695
29M-23	0122448	3	23	278	52	32.5	23	745
29M-24	0122455	3	24	288	55	33.5	24	933
29M-25	0122462	3	25	299	58	35	25	988
29M-26	0122479	3	26	312	60	36.5	26	1044
29M-27	0122486	3	27	323	61	37	27	1091
29M-28	0122493	1	28	334	64	39	28	1318
29M-29	0122509	1	29	345	66	40	29	1357
29M-30	0122516	1	30	357	68	41	30	1398
29M-32	0122523	1	32	381	72	44	32	1606

## 29M/

### ДВОЙНОЙ ТОРЦЕВОЙ КЛЮЧ, ИЗОГНУТЫЙ

- Набор изогнутых двойных торцевых ключей метрических размеров
- Упаковка: Картонная коробка

	 731415		 g
29M/8	0122530	1	1850
29M/10	0122547	1	2060
29M/14	0122554	1	4000
29M/8	8, 10, 12, 13, 14, 17, 19, 22 mm		
29M/10	8, 10, 11, 12, 13, 14, 16, 17, 18, 19 mm		
29M/14	8, 9, 10, 11, 12, 13, 14, 16, 17, 19, 21, 22, 23, 24 mm		



## 1936M

### ДВОЙНОЙ ТОРЦЕВОЙ КЛЮЧ (ТРУБЧАТЫЙ)

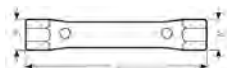

- Двойной торцевой ключ метрических размеров
- DIN 896-B
- Материал: Специальная хром-молибденовая сталь
- Трубчатый, прямой
- Отделка: Хромоникелевое покрытие, матовая отделка

	 731415		 mm	L mm	d1 mm	d2 mm	 mm	 g
1936M-6-7	1051389	5	6x7	102	10.0	11.0	6	25
1936M-8-9	1051396	5	8x9	102	13.0	14.0	6	35
1936M-8-10	1830137	5	8x10	117	13.5	16.0	6	65
1936M-10-11	1051402	5	10x11	117	16.0	17.0	8	65
1936M-10-13	1344146	5	10x13	137	16.0	20.0	8	95
1936M-12-13	1051419	5	12x13	137	19.0	20.0	8	95
1936M-13-17	1830144	5	13x17	147	20.5	25.5	10	160
1936M-14-15	1051426	5	14x15	137	21.0	22.5	8	95
1936M-14-17	1051129	5	14x17	147	21.5	25.5	10	160
1936M-16-17	1051433	5	16x17	147	24.0	25.5	10	160
1936M-17-19	1051136	5	17x19	152	25.5	28.0	12	180
1936M-18-19	1051440	5	18x19	152	26.5	28.0	12	180
1936M-19-22	1051150	5	19x22	162	28.0	31.5	12	215
1936M-20-22	1830151	5	20x22	162	29.0	31.5	12	215
1936M-21-23	1830168	5	21x23	162	30.5	33.0	14	265
1936M-22-24	1830175	5	22x24	177	32.0	34.5	14	285
1936M-24-26	1830182	5	24x26	177	34.5	37.0	14	350
1936M-24-27	1051181	5	24x27	177	34.5	38.0	14	350
1936M-25-28	1830199	1	25x28	192	35.5	39.0	16	380
1936M-30-32	1051501	1	30x32	192	41.5	44.0	16	450
1936M-30-34	1838577	1	30x34	210	40.5	44.0	16	502
1936M-36-41	1830205	1	36x41	213	50.0	56.0	18	730
1936M-46-50	1830212	1	46x50	233	62.0	66.5	20	950

## 1936M/

### ДВОЙНОЙ ТОРЦЕВОЙ КЛЮЧ (ТРУБЧАТЫЙ)



- Набор двойных торцевых ключей
- Упаковка: В картонной упаковке

	 731415		 g
1936M/7	1830243	1	1185
1936M/12	1830250	1	2685
1936M/7	26S-610, 26S-1216, 8x9, 10x11, 12x13, 14x15, 16x17, 18x19, 20x22 mm		
1936M/12	26S-610, 26S-1216, 6x7, 8x9, 10x11, 12x13, 14x15, 16x17, 18x19, 20x22, 21x23, 24x27, 25x28, 30x32 mm		



## 27M

### ДВОЙНОЙ ТОРЦЕВОЙ КЛЮЧ (ТРУБЧАТЫЙ)



- Двойной торцевой ключ метрических размеров
- Соответствует стандарту: UNE 16586
- Материал: Высококачественная легированная сталь
- Прочность: 42-48 HRC
- Отверстия под вороток в корпусе ключа
- Шестигранный рабочий профиль Dynamic-Drive предотвращает повреждение крепежа
- Ключи, размеры которых отмеченные \* в таблице, имеют полурукоятку
- Хромоникелевое покрытие и матовая отделка придают ключу отличный внешний вид
- SB=Упаковка для розничной продажи на карточке с описанием

	 731415		 mm	L mm	d1 mm	d2 mm	 g
27M-6-7	0180509	10	6x7	103	10.0	11.0	31
27M-8-9	0180516	10	8x9	108	12.5	13.5	53
27M-10-11	0180523	10	10x11	120	15.0	16.0	78
27M-12-13	0180547	10	12x13	138	17.0	19.0	127
27M-13-17	0180790	10	13x17*	153	20	24	176
27M-14-15	0180554	10	14x15	143	20.0	21.0	152
27M-16-17	0180561	10	16x17*	153	22.0	24.0	185
27M-16-18	0180806	10	16x18*	158	24.0	25.0	219
27M-18-19	0180578	10	18x19*	163	25.0	26.0	235
27M-20-22	0180585	10	20x22*	173	28.0	30.0	312
27M-21-23	0180592	5	21x23*	183	29.0	31.0	359
27M-21-24	0180813	5	21x24*	183	30.0	33.0	391
27M-24-26	0180608	5	24x26*	193	33.0	35.0	438
27M-24-27	0180820	5	24x27*	193	33.0	37.0	466
27M-25-28	0180622	5	25x28*	203	34.0	37.0	535
27M-27-29	0180639	5	27x29*	592	37.0	39.0	592
27M-30-32	0180646	5	30x32*	208	40.0	43.0	737
SB27M-6-7	0180837	10	6x7	103	10.0	11.0	31
SB27M-8-9	0180844	10	8x9	108	12.5	13.5	53
SB27M-10-11	0180851	10	10x11	120	15.0	16.0	78
SB27M-12-13	0180868	10	12x13	138	17.0	19.0	127
SB27M-14-15	0180875	10	14x15	143	20.0	21.0	152
SB27M-16-17	0180882	10	16x17*	153	22	24	185
SB27M-18-19	0180899	10	18x19*	163	25.0	26.0	235
SB27M-20-22	0180905	10	20x22*	173	28.0	30.0	312
SB27M-21-23	0180912	5	21x23*	183	29.0	31.0	359
SB27M-24-26	0180929	5	24x26*	193	33.0	35.0	438

## 27M/

### ДВОЙНОЙ ТОРЦЕВОЙ КЛЮЧ (ТРУБЧАТЫЙ)



- Набор двойных торцевых ключей
- Упаковка: Картонная коробка

	 731415		 g
27M/6	0180653	1	650
27M/8	0180660	1	1206
27M/10	0180677	1	2000
27M/12	0180684	1	3270
27M/6	6x7, 8x9, 10x11, 12x13, 14x15, 16x17 mm		
27M/8	6x7, 8x9, 10x11, 12x13, 14x15, 16x17, 18x19, 20x22 mm		
27M/10	6x7, 8x9, 10x11, 12x13, 14x15, 16x17, 18x19, 20x22, 21x23, 24x26 mm		
27M/12	6x7, 8x9, 10x11, 12x13, 14x15, 16x17, 18x19, 20x22, 21x23, 24x26, 25x28, 30x32 mm		



## 27M/T



### ДВОЙНОЙ ТОРЦЕВОЙ КЛЮЧ (ТРУБЧАТЫЙ)

- Набор двойных торцевых ключей
- Упаковка: Пластиковый чехол

	 731415		 g
27M/8T	0180776	1	1310
27M/12T	0180783	1	3350

27M/8T	6x7, 8x9, 10x11, 12x13, 14x15, 16x17, 18x19, 20x22 mm	
27M/12T	6x7, 8x9, 10x11, 12x13, 14x15, 16x17, 18x19, 20x22, 21x23, 24x26, 25x28, 30x32 mm	

## 26S



### ВОРОТОК СТУПЕНЧАТЫЙ

- Ступенчатый вороток
- Материал: Высококачественная легированная сталь
- Отделка: Хромоникелевое покрытие, матовая отделка

	 731415		 mm	 mm	 g
26S-610	1830229	1	6 8 10	195	110
26S-1216	1830236	1	12 14 16	390	585

## 4040M



### ТОРЦЕВОЙ КЛЮЧ С ШАРНИРНОЙ ГОЛОВКОЙ

- Двойной ключ с шарнирными двенадцатигранными головками метрических размеров
- Материал: Высококачественная легированная сталь
- Хромированное покрытие и матовая отделка придают ключу отличный внешний вид
- Двенадцатигранный рабочий профиль Dynamic-Drive предотвращает повреждение крепежа
- Обе головки поворачиваются на 180°. Переработанный дизайн головок обеспечивает лучшую досягаемость
- Упаковка для розничной продажи на пластиковой карточке с описанием



	 731415		 mm	 mm	 mm	 mm	 g
4040M-6-7	1831967	1	6x7	192	9.1	10.3	77
4040M-8-9	1078270	1	8x9	194	11.6	12.8	78
4040M-10-11	1078287	1	10x11	199	14.1	15.3	87
4040M-10-13	3000750	1	10x13	221	14.1	17.8	155
4040M-12-13	1078294	1	12x13	224	16.6	17.8	160
4040M-13-17	1804565	1	13x17	249	17.8	22.8	198
4040M-14-15	1078300	1	14x15	249	19.1	20.3	198
4040M-16-17	1078317	1	16x17	253	21.6	22.8	209
4040M-16-18	1839635	1	16x18	279	21.6	24.2	298
4040M-17-19	1804572	1	17x19	280	22.8	25.3	312
4040M-18-19	1078324	1	18x19	303	24.2	25.3	393
4040M-20-22	1078331	1	20x22	305	26.6	29.1	403
4040M-21-23	1078348	1	21x23	306	27.8	30.5	490
4040M-24-27	1831974	1	24x27	333	31.8	36.7	648



## 4040M/6T



### ТОРЦЕВОЙ КЛЮЧ С ШАРНИРНОЙ ГОЛОВКОЙ

- Набор двусторонних ключей с шарнирными торцевыми головками
- Упаковка: удобный черный пластиковый чехол с застежкой на липучке

	 731415			 g
4040M/6T	0112197	1	6	1220

4040M/6T 8x9, 10x11, 12x13, 14x15, 16x17, 18x19 mm



## 4040M/S6



### ТОРЦЕВОЙ КЛЮЧ С ШАРНИРНОЙ ГОЛОВКОЙ

- Набор двусторонних ключей с шарнирными торцевыми головками
- Упаковка: черный пластиковый держатель с возможностью крепления на стене

	 731415			 g
4040M/S6	0112180	1	6	1250

4040M/S6 8x9, 10x11, 12x13, 14x15, 16x17, 18x19 mm



## 4040Z



### ТОРЦЕВОЙ КЛЮЧ С ШАРНИРНОЙ ГОЛОВКОЙ

- Двойной ключ с шарнирными двенадцатигранными головками метрических размеров
- Материал: Высококачественная легированная сталь
- Хромированное покрытие и матовая отделка придают ключу отличный внешний вид
- Двенадцатигранный рабочий профиль Dynamic-Drive предотвращает повреждение крепежа
- Обе головки поворачиваются на 180°. Переработанный дизайн головок обеспечивает лучшую досягаемость
- Упаковка для розничной продажи на пластиковой карточке с описанием



	 731415		 mm	L mm	D1 mm	D2 mm	 g
4040Z-3/8-7/16	1831981	1	3/8x7/16	199	13.5	15.5	87
4040Z-1/2-9/16	1831998	1	1/2x9/16	248	17.5	19.5	175
4040Z-5/8-11/16	1832001	1	5/8x11/16	253	21.4	23.4	209
4040Z-5/8-3/4	3001023	1	5/8x3/4	280	21.6	25.3	307









## S50

## ТОРЦЕВОЙ КЛЮЧ С ШАРНИРНОЙ ГОЛОВКОЙ



- Двойной торцевой ключ с шарнирными шестигранными головками метрических размеров
- Отделка: Рованный, никелирование и матовое хромирование
- Угол разворота обеих головок - 180°
- Головки с профилем Dynamic-Drive
- SB = Розничная упаковка на пластиковой карте



	 731415		 mm	L mm	D1 mm	D2 mm	 g
SBS50-8-9	3009326	1	8 x 9	168	9.1	10.3	77
SBS50-10-11	3009333	1	10 x 11	199	14.1	15.3	87
SBS50-12-13	3009340	1	12 x 13	224	16.6	17.8	160
SBS50-14-15	3009357	1	14 x 15	249	19.1	20.3	198
SBS50-16-17	3009364	1	16 x 17	253	21.6	22.8	209
SBS50-18-19	3009371	1	18 x 19	303	24.2	25.3	393
SBS50-20-22	3009388	1	20 x 22	305	26.6	29.1	403
SBS50-21-23	3009395	1	21 x 23	306	27.8	30.5	490



## 4106

### РЕГУЛИРУЕМЫЙ КЛЮЧ ДЛЯ ШЛИЦЕВЫХ ГАЕК

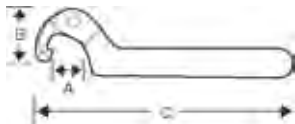

- Регулируемый крюковой ключ
- Материал: Высококачественная легированная сталь
- Подходит для работы с манжетами, кольцами и подшипниками различных размеров
- Отделка: Матовое хромирование

	 731415		A mm	B mm	C mm	 g
4106-35-60	0213771	1	35-60	31	175	100
4106-60-90	0213788	1	60-90	50	250	280
4106-90-155	0213795	1	90-155	70	290	460

## 40B

### РЕГУЛИРУЕМЫЙ КЛЮЧ ДЛЯ ШЛИЦЕВЫХ ГАЕК

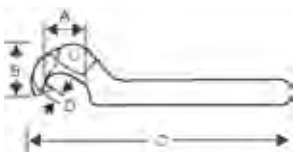

- Раздвижной крюкообразный ключ со шпилькой для снятия колец, полуколец и контргаек
- Материал: Высококачественная легированная сталь
- При использовании убедитесь в надежном положении рабочего крюка
- Отделка: Матовое хромирование

	 731415		A mm	B mm	C mm	D mm	 g
40B-22-35	0214563	1	22-35	20	135	2.3	50
40B-35-60	0213726	1	35-60	31	175	3.0	100
40B-60-90	0213733	1	60-90	50	250	4.8	280
40B-95-155	0214570	1	95-155	70	290	5.8	460
40B-165-230	0214587	1	165-230	114	420	7.8	1000

## 4307/4310

### РАЗДВИЖНОЙ КЛЮЧ СО ШПИЛЬКАМИ

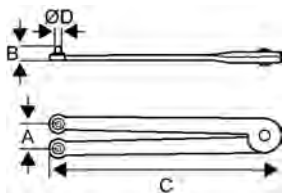

- Раздвижной ключ со шпильками
- Для гаек с двумя отверстиями стандарта DIN 547
- **4307** размером 50 мм и шпилькой Ø 3.8 мм
- **4310** размером 100 мм и шпилькой Ø 7.0 мм
- Материал: Высококачественная легированная сталь
- Отделка: Хромоникелевое покрытие, матовая отделка

	 731151		A mm	B mm	C mm	D mm	 g
4307	1079444	1	10 - 50	11	160	3.8	190
4310	1079451	1	22 - 100	17	250	7.0	375



# ТОРЦЕВЫЕ ГОЛОВКИ И ПРИНАДЛЕЖНОСТИ

---

Ваhco предлагает широкий ассортимент торцевых головок, трещоток и различных аксессуаров к ним, практически полностью удовлетворяющий нужды профессионалов из любой области.

Ваhco создает и совершенствует свой инструмент на протяжении уже более 125 лет. Легирование стали в сочетании с последующей тщательной термической обработкой позволяет изготавливать крепкие, прочные и износостойкие инструменты – такие характеристики, присущи всем инструментам Ваhco. В сотрудничестве с ведущими мировыми специалистами в области эргономики компанией была разработана специальная линейка инструментов ERGO™, предназначенная для наиболее требовательных пользователей.



# Содержание

---

1/4" ТОРЦЕВЫЕ ГОЛОВКИ	202-207
1/4" ТОРЦЕВЫЕ ГОЛОВКИ С ОТВЕРТОЧНЫМИ ВСТАВКАМИ	207-210
1/4" ПРИНАДЛЕЖНОСТИ	210-217
1/4" НАБОРЫ ТОРЦЕВЫХ ГОЛОВОК	218-226
3/8" ТОРЦЕВЫЕ ГОЛОВКИ	227-232
3/8" ТОРЦЕВЫЕ ГОЛОВКИ С ОТВЕРТОЧНЫМИ ВСТАВКАМИ	232-235
3/8" ПРИНАДЛЕЖНОСТИ	235-244
3/8" НАБОРЫ ТОРЦЕВЫХ ГОЛОВОК	244-248
1/2" ТОРЦЕВЫЕ ГОЛОВКИ	249-253
1/2" ТОРЦЕВЫЕ ГОЛОВКИ С ОТВЕРТОЧНЫМИ ВСТАВКАМИ	254-257
1/2" ПРИНАДЛЕЖНОСТИ	258-269
1/2" НАБОРЫ ТОРЦЕВЫХ ГОЛОВОК	269-277
3/4" ТОРЦЕВЫЕ ГОЛОВКИ	277-284
3/4" НАБОРЫ ТОРЦЕВЫХ ГОЛОВОК	284-285
1" ТОРЦЕВЫЕ ГОЛОВКИ	286-289
1" НАБОРЫ ТОРЦЕВЫХ ГОЛОВОК	289-291
НАБОРЫ ТОРЦЕВЫХ ГОЛОВОК, ВАНСО S-LINE	291-307





# ТОРЦЕВЫЕ ГОЛОВКИ

## Рабочий профиль Dynamic Drive™

Шестигранный и двенадцатигранный рабочий профиль торцевых головок Bahco носит специальное название Dynamic Drive™. Этот уникальный профиль защищает грани крепежа

от повреждения. Профиль со скругленными углами и дополнительными канавками лучше передает усилие от ключа на головку болта или гайки. Дополнительные канавки позволяют более равномерно распределять усилие, тем самым повышая эффективность завинчивания.

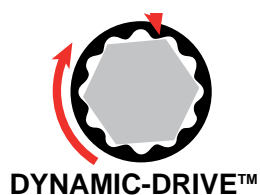
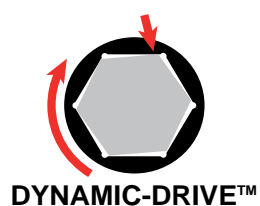

Торцевые головки Bahco являются превосходным инструментом, благодаря точным допускам и исключительной износостойкости.



# РЕВЕРСИВНЫЕ РУКОЯТКИ

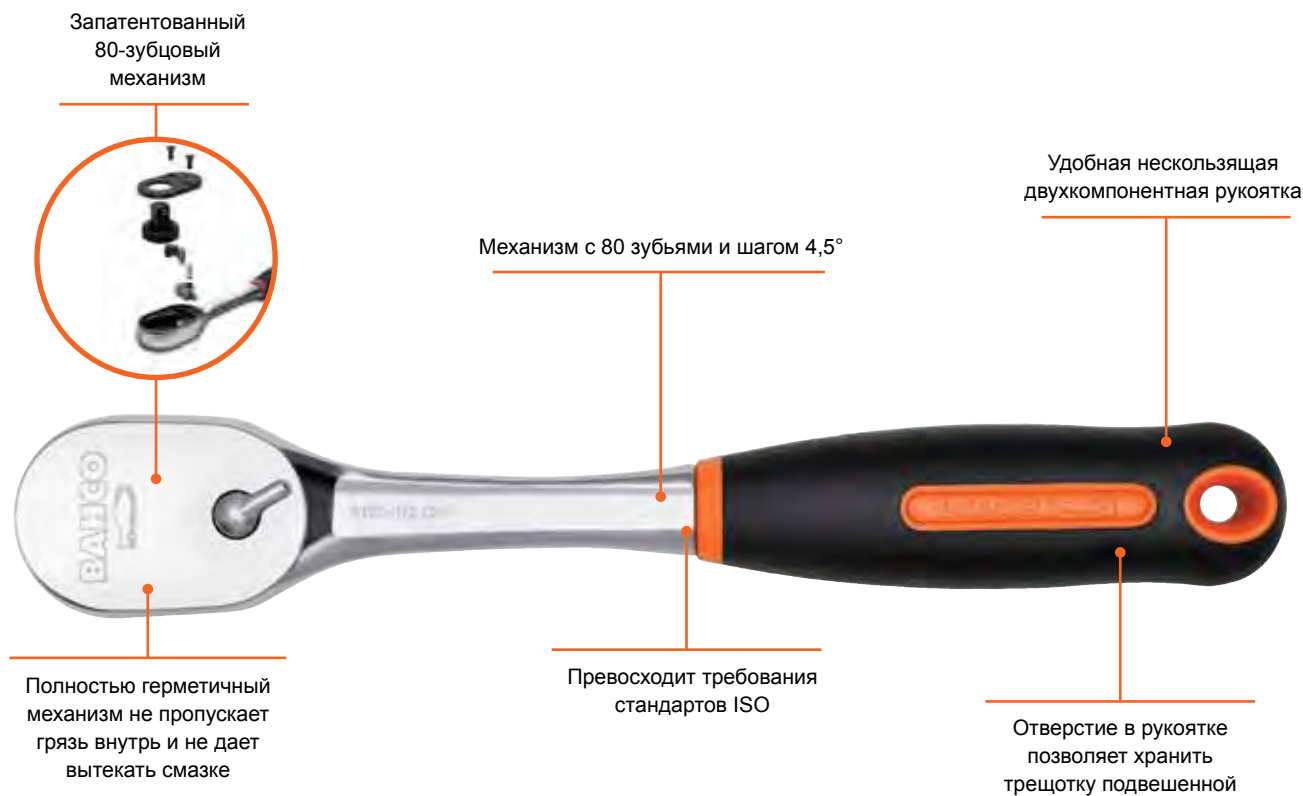



# Реверсивные рукоятки ERGO™



Реверсивные рукоятки ERGO™ разработаны в соответствии с научной программой «11 пунктов» в сотрудничестве с лучшими мировыми специалистами по эргономике.

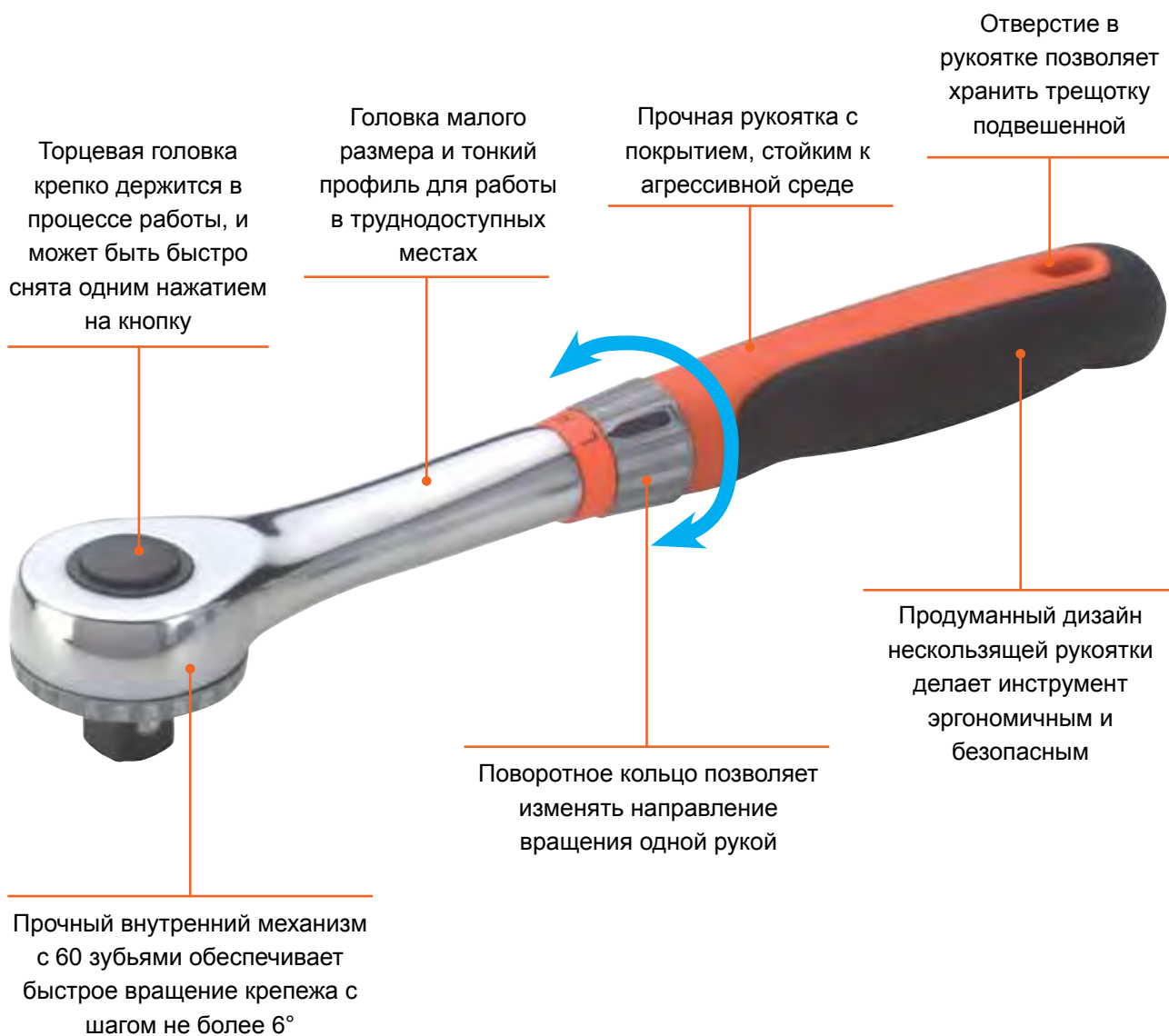

# НАБОРЫ ТОРЦЕВЫХ ГОЛОВОК

Наборы торцевых головок Banco предлагаются как в металлических, так и в пластиковых футлярах, одинаково стойких к механическому и температурному воздействию. Вы можете приобрести любой, подходящий именно для Ваших нужд, набор: от маленького набора головок наиболее востребованных размеров,

до комбинированного набора торцевых головок и гаечных ключей, подходящего практически для всех видов работ. Все инструменты и головки изготавливаются из высококачественной легированной стали и соответствуют стандартам ISO/DIN.









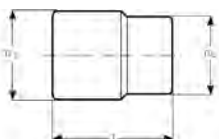

# 1/4" ТОРЦЕВЫЕ ГОЛОВКИ

## 6700SM

## ТОРЦЕВАЯ ГОЛОВКА ШЕСТИГРАННАЯ



- 1/4" торцевая головка
- Шестигранный профиль, метрические размеры
- Недопустимо использование с пневматическим инструментом
- Высококачественная легированная сталь
- Полированная
- Накатка по окружности
- ISO 2725 / 1174
- DIN 3124 / 3120
- SB = Розничная упаковка на пластиковой карточке с описанием

	 731415		 mm	L mm	D1 mm	D2 mm	 g
6700SM-4	1087944	5	4	24.7	6.8	11.9	9
6700SM-4.5	1087951	5	4.5	24.7	7.4	11.9	10
6700SM-5	1087968	5	5	24.7	8.1	11.9	10
6700SM-5.5	1087975	5	5.5	24.7	8.7	11.9	10
6700SM-6	1087982	5	6	24.7	9.3	11.9	10
6700SM-7	1087999	5	7	24.7	10.8	11.9	12
6700SM-8	1088002	5	8	24.7	11.9	11.9	12
6700SM-9	1088019	5	9	24.7	13.4	12.4	12
6700SM-10	1088026	5	10	24.7	14.5	13	15
6700SM-11	1088033	5	11	24.7	15.9	14.1	18
6700SM-12	1088040	5	12	24.7	16.9	15	18
6700SM-13	1088057	5	13	24.7	18	15.6	20
6700SM-14	1088064	5	14	24.7	19.6	16	22
SB6700SM-4	0104307	1	4	24.7	6.8	11.9	9
SB6700SM-4.5	0104314	1	4.5	24.7	7.4	11.9	10
SB6700SM-5	0104321	1	5	24.7	8.1	11.9	10
SB6700SM-5.5	0104338	1	5.5	24.7	8.7	11.9	10
SB6700SM-6	0104345	1	6	24.7	9.3	11.9	10
SB6700SM-7	0104352	1	7	24.7	10.8	11.9	12
SB6700SM-8	0104369	1	8	24.7	11.9	11.9	12
SB6700SM-9	0104376	1	9	24.7	13.4	12.4	12
SB6700SM-10	0104383	1	10	24.7	14.5	13	15
SB6700SM-11	0104390	1	11	24.7	15.9	14.1	18
SB6700SM-12	0104406	1	12	24.7	16.9	15	18
SB6700SM-13	0104413	1	13	24.7	18	15.6	20
SB6700SM-14	0104420	1	14	24.7	19.6	16	22



## A6800DM

### ТОРЦЕВАЯ ГОЛОВКА ДВЕНАДЦАТИГРАННАЯ, УДЛИНЕННАЯ СЕРИЯ

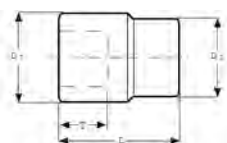

- 1/4" торцевая головка удлиненная
- Двенадцатигранный профиль, метрические размеры
- Недопустимо использование с пневматическим инструментом
- Высококачественная легированная сталь
- Полированная
- Накатка по окружности
- ISO 1174
- DIN 3120
- Тонкостенная
- Данная головка подходит для работ с крепежами, используемыми в аэрокосмической промышленности

	 731415		 mm	L mm	D1 mm	D2 mm	T mm	 g
A6800DM-4	1821777	1	4	50.6	6.7	12.1	4.6	16
A6800DM-5	1821784	1	5	50.6	7.7	12.1	5.1	20
A6800DM-5.5	1821791	1	5.5	50.6	8.3	12.1	5.3	19
A6800DM-6	1821807	1	6	50.6	9.3	12.1	5.9	21
A6800DM-7	1821814	1	7	50.6	10.5	12.1	6.6	25
A6800DM-8	1821821	1	8	50.6	11.5	12.1	8.1	26
A6800DM-9	1821838	1	9	50.6	12.7	12.1	8.1	30
A6800DM-10	1821845	1	10	50.6	14.0	12.1	9.7	33
A6800DM-11	1821852	1	11	50.6	15.4	13.1	11.2	41
A6800DM-12	1821869	1	12	50.6	16.5	14.0	12.7	33
A6800DM-13	1821876	1	13	50.6	17.6	15.0	12.7	53
A6800DM-14	1821883	1	14	50.6	18.8	16.0	15.8	58

## 6700SZ

### ТОРЦЕВАЯ ГОЛОВКА ШЕСТИГРАННАЯ, ДЮЙМОВЫЕ РАЗМЕРЫ

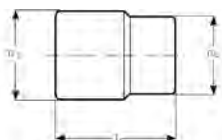

- 1/4" торцевая головка
- Шестигранный профиль, дюймовые размеры
- Недопустимо использование с пневматическим инструментом
- Высококачественная легированная сталь
- Полированная
- Накатка по окружности
- ISO 2725 / 1174
- DIN 3124 / 3120

	 731415		 "	L mm	D1 mm	D2 mm	 g
6700SZ-5/32	1808556	5	5/32	24.7	6.8	11.9	9
6700SZ-3/16	1088118	5	3/16	24.7	7.9	11.9	10
6700SZ-7/32	1088125	5	7/32	24.7	8.9	11.9	10
6700SZ-1/4	1088132	5	1/4	24.7	9.9	11.9	11
6700SZ-9/32	1088149	5	9/32	24.7	11	11.9	12
6700SZ-5/16	1088156	5	5/16	24.7	11.9	11.9	12
6700SZ-11/32	1088163	5	11/32	24.7	13	12.4	13
6700SZ-3/8	1088170	5	3/8	24.7	14.5	13	16
6700SZ-7/16	1088187	5	7/16	24.7	15.9	14.1	16
6700SZ-1/2	1088194	5	1/2	24.7	17.6	15.2	23
6700SZ-9/16	1088200	5	9/16	24.7	19.6	16.0	29



## 1/4" ТОРЦЕВЫЕ ГОЛОВКИ

### A6700DM

### ТОРЦЕВАЯ ГОЛОВКА ДВЕНАДЦАТИГРАННАЯ

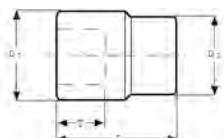

- 1/4" торцевая головка
- Двенадцатигранный профиль, метрические размеры
- Недопустимо использование с пневматическим инструментом
- Высококачественная легированная сталь
- Полированная
- Накатка по окружности
- ISO 2725 / 1174
- DIN 3124 / 3120
- Тонкостенная
- Данная головка подходит для работ с крепежами, используемыми в аэрокосмической промышленности

	 731415		 mm	L mm	D1 mm	D2 mm	T mm	 g
A6700DM-5.5	1821678	5	5.5	24.7	8.7	11.9	8	10
A6700DM-6	1821685	5	6	24.7	9.3	11.9	8	10
A6700DM-7	1821692	5	7	24.7	10.8	11.9	8	10
A6700DM-8	1821708	5	8	24.7	11.9	11.9	8	11
A6700DM-9	1821715	5	9	24.7	13.4	12.4	8	14
A6700DM-10	1821722	5	10	24.7	14.5	13	9	15
A6700DM-11	1821739	5	11	24.7	15.9	14.1	11.5	18
A6700DM-12	1821746	5	12	24.7	16.9	15	11.5	20
A6700DM-13	1821753	5	13	24.7	18	15.6	11.5	25
A6700DM-14	1821760	5	14	24.7	19.6	16	11.5	27

### A6700DZ

### ТОРЦЕВАЯ ГОЛОВКА ДВЕНАДЦАТИГРАННАЯ

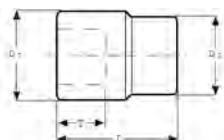

- 1/4" торцевая головка
- Двенадцатигранный профиль, дюймовые размеры
- Недопустимо использование с пневматическим инструментом
- Высококачественная легированная сталь
- Полированная
- Накатка по окружности
- ISO 2725 / 1174
- DIN 3124 / 3120
- Тонкостенная
- Данная головка подходит для работ с крепежами, используемыми в аэрокосмической промышленности

	 731415		 "	L mm	D1 mm	D2 mm	T mm	 g
A6700DZ-3/16	1751029	5	3/16	24.7	7.9	11.9	7.5	10
A6700DZ-7/32	1751296	5	7/32	24.7	8.9	11.9	8	10
A6700DZ-1/4	1751371	5	1/4	24.7	9.9	11.9	8	10
A6700DZ-9/32	1751456	5	9/32	24.7	11	11.9	8	10
A6700DZ-5/16	1751531	5	5/16	24.7	11.9	11.9	8	10
A6700DZ-11/32	1819842	5	11/32	24.7	13	12.4	8	10
A6700DZ-3/8	1751616	5	3/8	24.7	14.5	13	9	16
A6700DZ-7/16	1819859	5	7/16	24.7	15.9	14.1	11.5	25
A6700DZ-1/2	1751883	5	1/2	24.7	17.6	15.2	11.5	27
A6700DZ-9/16	1751968	5	9/16	24.7	19.6	16	11.5	28



## A6710DM

### ТОРЦЕВАЯ ГОЛОВКА ДВЕНАДЦАТИГРАННАЯ

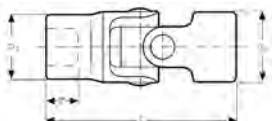

- 1/4" торцевая головка с шарниром
- Двенадцатигранный профиль, дюймовые размеры
- Недопустимо использование с пневматическим инструментом
- Высококачественная легированная сталь
- Полированная
- ISO 1174
- DIN 3120
- Тонкостенная
- Данная головка подходит для работ с крепежами, используемыми в аэрокосмической промышленности

	 731415		 mm	L mm	D1 mm	D2 mm	T mm	 g
A6710DM-5.5	1756178	1	5.5	30.5	8.4	12	5.5	15
A6710DM-6	1756253	1	6	31.0	9.0	12	6.0	16
A6710DM-7	1756338	1	7	32.0	10.3	12	6.5	18
A6710DM-8	1756413	1	8	33.0	11.5	12	7.0	20
A6710DM-9	1756680	1	9	34.5	12.8	12	8.0	21
A6710DM-10	1756765	1	10	35.5	14.0	12	9.0	25
A6710DM-11	1756840	1	11	37.0	15.3	12	10.0	30
A6710DM-12	1756925	1	12	38.0	16.5	12	11.0	33
A6710DM-13	1757069	1	13	39.5	17.8	12	12.0	36
A6710DM-14	1757144	1	14	40.5	19.0	12	12.5	40

## A6710DZ

### ТОРЦЕВАЯ ГОЛОВКА ДВЕНАДЦАТИГРАННАЯ

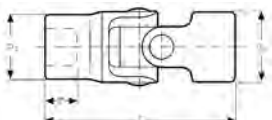

- 1/4" торцевая головка с шарниром
- Двенадцатигранный профиль, метрические размеры
- Недопустимо использование с пневматическим инструментом!
- Высококачественная легированная сталь
- Полированная
- ISO 1174
- DIN 3120
- Тонкостенная
- Данная головка подходит для работ с крепежами, используемыми в аэрокосмической промышленности

	 731415		 "	L mm	D1 mm	D2 mm	T mm	 g
A6710DZ-3/16	1820435	1	3/16	30.5	7.5	12	5.0	12
A6710DZ-7/32	1820442	1	7/32	30.5	8.5	12	5.5	12
A6710DZ-1/4	1757229	1	1/4	31.0	9.5	12	6.0	12
A6710DZ-9/32	1820459	1	9/32	32.0	10.5	12	6.5	12
A6710DZ-5/16	1757496	1	5/16	33.0	11.5	12	7.0	12
A6710DZ-11/32	1757571	1	11/32	34.5	12.5	12	8.0	13
A6710DZ-3/8	1757656	1	3/8	35.0	13.5	12	8.5	14
A6710DZ-7/16	1757731	1	7/16	37.0	15.4	12	10.0	16
A6710DZ-1/2	1820466	1	1/2	39.0	17.4	12	11.5	25
A6710DZ-9/16	1820473	1	9/16	40.5	19.4	12	12.5	30





## 1/4" ТОРЦЕВЫЕ ГОЛОВКИ

### A6800DZ

### ТОРЦЕВАЯ ГОЛОВКА ДВЕНАДЦАТИГРАННАЯ, УДЛИНЕННАЯ СЕРИЯ, ДЮЙМОВЫЕ РАЗМЕРЫ

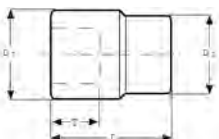

- 1/4" торцевая головка удлиненная
- Двенадцатигранный профиль, дюймовые размеры
- Недопустимо использование с пневматическим инструментом
- Высококачественная легированная сталь
- Полированная
- Накатка по окружности
- ISO 2725-1 / 1174-1
- DIN 3120
- Тонкостенная
- Данная головка подходит для работ с крепежами, используемыми в аэрокосмической промышленности

	 731415			L mm	D1 mm	D2 mm	T mm	 g
A6800DZ-3/16	1758035	1	3/16	50.6	7.7	12.1	5.1	21
A6800DZ-7/32	1758110	1	7/32	50.6	8.5	12.1	5.3	21
A6800DZ-1/4	1758387	1	1/4	50.6	9.3	12.1	5.8	23
A6800DZ-9/32	1758462	1	9/32	50.6	10.5	12.1	6.6	21
A6800DZ-5/16	1758547	1	5/16	50.6	11.5	12.1	8.1	23
A6800DZ-11/32	1803872	1	11/32	50.6	12.6	12.1	8.1	25
A6800DZ-3/8	1758622	1	3/8	50.6	14.1	12.1	8.1	28
A6800DZ-7/16	1803889	1	7/16	50.6	15.4	13.0	11.2	30
A6800DZ-1/2	1758899	1	1/2	50.6	17.5	15.0	12.7	41
A6800DZ-9/16	1758974	1	9/16	50.6	18.8	16.0	12.7	49

### S60

### ТОРЦЕВАЯ ГОЛОВКА ШЕСТИГРАННАЯ

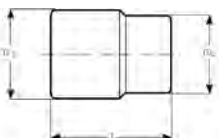

- 1/4" торцевая головка
- Шестигранный профиль, метрические размеры
- Недопустимо использование с пневматическим инструментом
- Высококачественная легированная сталь
- Матовое покрытие
- ISO 2725 / 1174
- DIN 3124 / 3120
- SB = Розничная упаковка на пластиковой информационной карте

	 731415			L mm	D1 mm	D2 mm	 g
SBS60-4	3009531	1	4	25.0	6.7	12.1	9
SBS60-4.5	3009548	1	4.5	25.0	7.2	12.1	10
SBS60-5	3009555	1	5	25.0	7.7	12.1	10
SBS60-5.5	3009562	1	5.5	25.0	8.3	12.1	10
SBS60-6	3009579	1	6	25.0	9.3	12.1	10
SBS60-7	3009586	1	7	25.0	10.5	12.1	12
SBS60-8	3009593	1	8	25.0	11.5	12.1	12
SBS60-9	3009609	1	9	25.0	12.7	12.1	12
SBS60-10	3009616	1	10	25.0	14.0	12.1	15
SBS60-11	3009623	1	11	25.0	15.4	13.1	18
SBS60-12	3009630	1	12	25.0	16.5	14.0	18
SBS60-13	3009647	1	13	25.0	17.6	15.0	20
SBS60-14	3009654	1	14	25.0	18.8	16.0	22





## 6700TORX-E

### ТОРЦЕВАЯ ГОЛОВКА ПОД ВИНТЫ TORX®

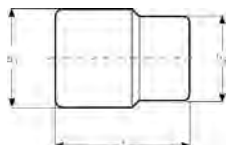

- 1/4" торцевая головка TORX®
- Под винты TORX®
- Недопустимо использование с пневматическим инструментом
- Высококачественная легированная сталь
- Полированная
- Накатка по окружности
- ISO 2725 / 1174
- DIN 3124 / 3120

				L mm	D1 mm	D2 mm		
	731415							
6700TORX-E4	3011671	5	E4	25	5.4	12	M3	9
6700TORX-E5	3011688	5	E5	25	6.7	12	M4	9
6700TORX-E6	3011695	5	E6	25	7.7	12	M5	10
6700TORX-E7	3011701	5	E7	25	8.3	12	M6	10
6700TORX-E8	3011718	5	E8	25	9.6	12	M5+M6	10
6700TORX-E10	3011725	5	E10	25	11.3	12	M6+M8	12

# 1/4" ТОРЦЕВЫЕ ГОЛОВКИ С ОТВЕРТОЧНЫМИ ВСТАВКАМИ



## 6709F

### ТОРЦЕВАЯ ГОЛОВКА С ОТВЕРТКОЙ ПОД ВИНТЫ СО ШЛИЦЕМ

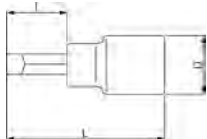

- 1/4" торцевая головка с вставкой под винты со шлицем
- Недопустимо использование с пневматическим инструментом
- Высококачественная легированная сталь
- Полированная
- Накатка по окружности
- ISO 1174
- DIN 3120

			L mm	l mm			D mm	
	731415							
6709F-4.5	1830762	5	36	16	0.6	4.5	12.0	9
6709F-5.5	1830779	5	36	16	0.8	5.5	12.0	11
6709F-8	1830786	5	36	16	1.2	8.0	12.0	12

## 6709PH

### ТОРЦЕВАЯ ГОЛОВКА С ОТВЕРТКОЙ ПОД ВИНТЫ PHILLIPS® PH

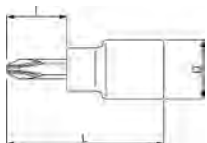

- 1/4" торцевая головка с вставкой под винты Phillips
- Недопустимо использование с пневматическим инструментом
- Высококачественная легированная сталь
- Полированная
- Накатка по окружности
- ISO 1174
- DIN 3120

				l mm	L mm	D mm	
	731415						
6709PH-1	1830700	5	1	16	36	12.0	11
6709PH-2	1830717	5	2	16	36	12.0	12
6709PH-3	1830724	5	3	16	36	12.0	12



# 1/4" ТОРЦЕВЫЕ ГОЛОВКИ С ОТВЕРТОЧНЫМИ ВСТАВКАМИ

## 6709PZ

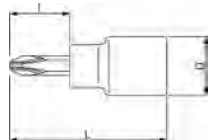

### ТОРЦЕВАЯ ГОЛОВКА С ОТВЕРТКОЙ ПОД ВИНТЫ POZIDRIV® PZ

- 1/4" торцевая головка с вставкой под винты Pozidriv
- Недопустимо использование с пневматическим инструментом
- Высококачественная легированная сталь
- Полированная
- Накатка по окружности
- ISO 1174
- DIN 3120

	 731415			I mm	L mm	D mm	 g
6709PZ-1	1830731	5	1	16	36	12.0	11
6709PZ-2	1830748	5	2	16	36	12.0	12
6709PZ-3	1830755	5	3	16	36	12.0	12

## 6709TORX

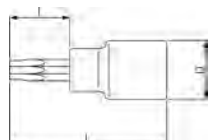

### ТОРЦЕВАЯ ГОЛОВКА С ОТВЕРТКОЙ ПОД ВИНТЫ TORX®

- 1/4" торцевая головка под винты TORX®
- Недопустимо использование с пневматическим инструментом
- Высококачественная легированная сталь
- Полированная
- Накатка по окружности
- ISO 1174
- DIN 3120

	 731415			I mm	L mm	D mm		 g
6709TORX-T8	3002440	5	T-8	16	36	12.0	M2.5	10
6709TORX-T9	1811662	5	T-9	16	36	12.0	–	10
6709TORX-T10	1811679	5	T-10	16	36	12.0	M3	10
6709TORX-T15	1811686	5	T-15	16	36	12.0	M3.5	12
6709TORX-T20	1811693	5	T-20	16	36	12.0	M4	12
6709TORX-T25	1811709	5	T-25	16	36	12.0	M5	15
6709TORX-T27	1811716	5	T-27	16	36	12.0	–	15
6709TORX-T30	1811723	5	T-30	16	36	12.0	M6	15
6709TORX-T40	3002457	5	T-40	16	36	12.0	M8	15

## 6709TORX-R

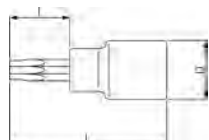

### ТОРЦЕВАЯ ГОЛОВКА С ОТВЕРТКОЙ ПОД ВИНТЫ TORX®

- 1/4" торцевая головка под винты TORX®, с центрирующим шипом
- Недопустимо использование с пневматическим инструментом
- Высококачественная легированная сталь
- Полированная
- Накатка по окружности
- ISO 1174
- DIN 3120

	 731415			I mm	L mm	D mm		 g
6709TORX-R-T8	3002464	1	TR 8	16	36	12.0	M2.5	10
6709TORX-R-T10	3002471	1	TR 10	16	36	12.0	M3	10
6709TORX-R-T15	3002488	1	TR 15	16	36	12.0	M4	12
6709TORX-R-T20	3002495	1	TR 20	16	36	12.0	M4	12
6709TORX-R-T25	3002501	1	TR 25	16	36	12.0	M5	12



## 6709M

### ТОРЦЕВАЯ ГОЛОВКА С ШЕСТИГРАННИКОМ

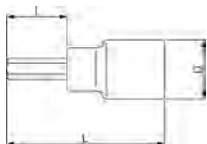

- 1/4" торцевая головка с шестигранником
- Метрические размеры
- Недопустимо использование с пневматическим инструментом
- Высококачественная легированная сталь
- Полированная
- Накатка по окружности
- ISO 1174
- DIN 3120

	 731415		 mm	I mm	L mm	D mm	 g
6709M-3	1830656	5	3	16	36	12.0	10
6709M-4	1830663	5	4	16	36	12.0	10
6709M-5	1830670	5	5	16	36	12.0	11
6709M-6	1830687	5	6	16	36	12.0	12
6709M-8	1830694	5	8	16	36	12.0	13

## A6709M

### ТОРЦЕВАЯ ГОЛОВА С ШЕСТИГРАННИКОМ, УДЛИНЕННАЯ

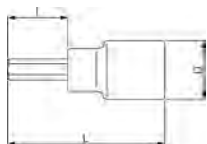

- 1/4" торцевая головка с внешним шестигранником, удлиненная
- Метрические размеры
- Недопустимо использование с пневматическим инструментом
- Высококачественная легированная сталь
- Полированная
- Накатка по окружности
- ISO 1174
- DIN 3120

	 731415		 mm	I mm	L mm	D mm	 g
A6709M-2.5	1753740	1	2.5	7.5	50.0	12.0	20
A6709M-3	1753825	1	3	8.5	50.0	12.0	20
A6709M-4	1754129	1	4	10.5	50.0	12.0	20
A6709M-5	1754471	1	5	12.5	50.0	12.0	20
A6709M-6	1754556	1	6	14.0	50.0	12.0	20

## A6709Z

### ТОРЦЕВАЯ ГОЛОВКА С ШЕСТИГРАННИКОМ, УДЛИНЕННАЯ, ДЮЙМОВЫЕ РАЗМЕРЫ

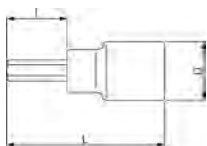

- 1/4" торцевая головка с шестигранником, удлиненная
- Дюймовые размеры
- Недопустимо использование с пневматическим инструментом
- Высококачественная легированная сталь
- Полированная
- Накатка по окружности
- ISO 1174
- DIN 3120

	 731415		 "	I mm	L mm	D mm	 g
A6709Z-1/8	1755447	1	1/8	9.0	50.0	12.0	20
A6709Z-9/64	1755522	1	9/64	9.5	50.0	12.0	20
A6709Z-5/32	1755799	1	5/32	10.5	50.0	12.0	20
A6709Z-3/16	1755874	1	3/16	12.0	50.0	12.0	20



## 1/4" ТОРЦЕВЫЕ ГОЛОВКИ С ОТВЕРТОЧНЫМИ ВСТАВКАМИ

6972H

### ПЕРЕХОДНИК ДЛЯ ВСТАВОК

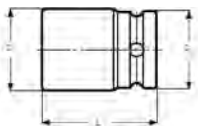

- 1/4" держатель для бит
- Для бит с шестигранным хвостовиком 1/4": DIN 3126-C 6,3 ISO 1173
- DIN 7427 Форма A
- DIN 3121-G 6,3 ISO 1174
- Полированный
- С пружинным фиксатором

6972H	1215934	5	1/4"	1/4"	26.0	13.0	13.0	K560F-1	18



## 1/4" ПРИНАДЛЕЖНОСТИ

6950

### РЕВЕРСИВНАЯ РУКОЯТКА



- 1/4" Реверсивная рукоятка
- 72 зуба/ шаг 5°
- Высококачественная легированная сталь
- Полированная
- Соответствует стандартам: ISO 3315 / 1174-2; DIN 3122 / 3120; UNE 16512
- Герметичный механизм
- Мягкая работа
- Система двух защелок
- Запатентованный механизм
- Возможность приобретения запчастей
- SB = Розничная упаковка

6950	731415 1089641	1	120	115
SB6950	0104987	1	120	115

6950RN

### РЕВЕРСИВНАЯ РУКОЯТКА



- 1/4" Реверсивная рукоятка
- 72 зуба/ шаг 5°
- Высококачественная легированная сталь
- Полированная
- ISO 3315 / 1174-2
- DIN 3122 / 3120; UNE 16512
- Запатентованный механизм со стрелкой, указывающей направление вращения
- Удобная рукоятка
- Возможность приобретения запчастей
- SB = Розничная упаковка

6950RN	731415 1831189	1	120	95
SB6950RN	0104994	1	120	95



## SBS61

### РЕВЕРСИВНАЯ РУКОЯТКА



- 1/4" Реверсивная рукоятка
- 60 зубьев/ шаг 6°
- Высококачественная легированная сталь
- Матовое хромирование
- Соответствует стандартам: ISO 3315 / 1174-2; DIN 3122 / 3120; UNE 16512
- Кнопка быстрой деблокировки
- Розничная упаковка

	 731415		 L mm	 g
SBS61	3009661	1	145	95

## R6950

### РЕВЕРСИВНАЯ РУКОЯТКА



- 1/4" Реверсивная рукоятка для ремонта холодильного оборудования
- 32 зуба/ шаг 11.5°
- Высококачественная легированная сталь
- Полировка
- Соответствует стандартам ISO 1174; DIN 3120
- Квадратные гнезда в рукоятке: 8.5, 9.5 (3/8"); 13 мм



	 731415		 L mm	 g
R6950	1089658	1	160	225

## 6951

### РЕВЕРСИВНЫЙ ПЕРЕХОДНИК



- 1/4" Реверсивный переходник
- 60 зубьев/ шаг 6°
- Высококачественная легированная сталь
- Полированный
- Максимальный размер головки: 23 мм

	 731415		 L mm	 g
6951	1089764	1	35	50

## 6952

### КОЛОВОРОТ



- 1/4" Коловорот, с вращающейся стальной ручкой
- Высококачественная легированная сталь
- Полированный
- ISO 3315 / 1174
- DIN 3122 / 3123 / 3120

	 731415		 L mm	 g
6952	1089771	1	410	270



## 1/4" ПРИНАДЛЕЖНОСТИ

6958

### РУКОЯТКА С ШАРНИРОМ



- 1/4" Рукоятка с шарниром
- Высококачественная легированная сталь
- Полированная
- ISO 3315 / 1174
- DIN 3122 / 3123 / 3120

	 731415		 L mm	 g
6958	1089849	1	153	95

S67

### РУКОЯТКА С ШАРНИРОМ



- 1/4" Рукоятка с шарниром
- Высококачественная легированная сталь
- Матовое хромирование
- ISO 3315 / 1174
- DIN 3122 / 3123 / 3120
- Розничная упаковка

	 731415		 L mm	 g
SBS67	3009678	1	153	95

6954

### РУКОЯТКА СКОЛЬЗЯЩАЯ, Т-ОБРАЗНАЯ



- 1/4" Скользящая Т-образная рукоятка
- Высококачественная легированная сталь
- Полированная
- Привод перемещается по всей длине рукоятки
- ISO 3315 / 1174
- DIN 3122 / 3123 / 3120; UNE 16512

	 731415		 L mm	 g
6954	1089795	1	115	40

S64

### РУКОЯТКА СКОЛЬЗЯЩАЯ, Т-ОБРАЗНАЯ



- 1/4" Скользящая Т-образная рукоятка
- Высококачественная легированная сталь
- Матовая отделка
- ISO 3315 / 1174
- DIN 3122 / 3123 / 3120
- Упаковка для розничной продажи

	 731415		 L mm	 g
SBS64	3012609	1	125	40



6956

## ПРЯМАЯ РУКОЯТКА



- 1/4" отверточная рукоятка
- С внутренним квадратным приводом на 1/4" в рукоятке, для использования в качестве удлинителя или вместе с Т-образной рукояткой
- Высококачественная легированная сталь
- Полированный стержень
- ISO 3315 / 1174
- DIN 3122 / 3123 / 3120; UNE 16512

	 731415		 L mm	 g
6956	1089825	1	150	102

6960 - 6962L

## УДЛИНИТЕЛЬ



- 1/4" Удлинитель
- Высококачественная легированная сталь
- Полированный
- ISO 3316 / 1174
- DIN 3122 / 3123 / 3120; UNE 16511
- SB = Розничная упаковка на пластиковой информационной карте

	 731415		 L mm	 g
6960	1089856	1	50	23
6961	1089870	1	101	45
6962	1089894	1	152	65
6962L	1089917	1	355	158
SB6960	0104925	1	53	23
SB6961	0104932	1	101	45
SB6962	0104949	1	152	65

6960-W - 6962-W

## УДЛИНИТЕЛЬ



- 1/4" Трефовый удлинитель
- Высококачественная легированная сталь
- Полированный
- ISO 1174
- DIN 3120

	 731415		 L mm	 g
6960-W	3010506	1	50	36
6962-W	3010520	1	150	83





## 1/4" ПРИНАДЛЕЖНОСТИ

6963

### УДЛИНИТЕЛЬ



- 1/4" Удлинитель гибкий
- Высококачественная легированная сталь
- Полированный
- Не предназначен для затягивания или начальной фазы откручивания!
- ISO 1174
- DIN 3120

	 731415		 L mm	 g
6963	1089931	1	148	45

S63

### УДЛИНИТЕЛЬ



- 1/4" Удлинитель
- Высококачественная легированная сталь
- Матовая отделка
- ISO 3316 / 1174
- DIN 3122 / 3123 / 3120
- Упаковка для розничной продажи

	 731415		 L mm	 g
SBS63-2	3009685	1	50	23
SBS63-4	3009692	1	100	45
SBS63-6	3009708	1	150	65

6966

### КАРДАНЫЙ ШАРНИР



- 1/4" Карданный шарнир
- Высококачественная легированная сталь
- Полированный
- ISO 3316 / 1174
- DIN 3122 / 3123 / 3120; UNE 16511

	 731415		 L mm	 g
6966	1089986	1	35	18



S65

## КАРДАНЫЙ ШАРНИР



- 1/4" Карданный шарнир
- Высококачественная легированная сталь
- Матовая отделка
- ISO 3316 / 1174
- DIN 3122 / 3123 / 3120; UNE 16511
- Упаковка для розничной продажи

	 731415		 L mm	 g
SBS65	3009715	1	32.5	18

6968

## ШАРНИР ШАРОВЫЙ



- 1/4" Шарнир шаровый
- Высококачественная легированная сталь
- Полированный
- ISO 3316 / 1174
- DIN 3122 / 3123 / 3120; UNE 16511
- Скругленные формы обеспечивают очень плавную передачу момента и повышают эффективность работы
- Пружина для точной фиксации
- Максимальный угол отгиба - 45°

	 731415		 L mm	 g
6968	0128426	1	34	30

7765

## ПЕРЕХОДНИК



- 1/4" Переходник на 3/8"
- Высококачественная легированная сталь
- Полированный
- ISO 1174
- DIN 3120; UNE 16503

	 731415		 L mm	 g
7765	1096687	1	25	25



## 1/4" ПРИНАДЛЕЖНОСТИ

S69

### ПЕРЕХОДНИК



- 1/4" Переходник на 3/8"
- Высококачественная легированная сталь
- Матовое хромирование
- ISO 1174
- DIN 3123; UNE 16503
- Розничная упаковка

SBS69	731415 3009722	1	1/4"	3/8"	25 mm	25 g

7767

### ПЕРЕХОДНИК



- Переходник с 1/4" внутренним квадратом и 3/8" наружным квадратом
- Высококачественная легированная сталь
- Оцинкованный
- С магнитом в ведущем диске
- ISO 1174
- DIN 3120; UNE 16503

7767	731415 3003577	1	1/4"	3/8"	3.0 mm	18 g

8967/

### НАБОР ПЕРЕХОДНИКОВ



- Набор из 3 переходников
- Содержит модели: 7767, 8167 и 8967
- Высококачественная легированная сталь
- Оцинкованные
- С магнитом в приводе диска
- ISO 1174
- DIN 3120; UNE 16503

8967/S3	731415 3003607	1	30x194x110 mm	109 g

8967/S3 7767-8167-8967





## 6950-SPARE

## НАБОР ЗАПАСНЫХ ЧАСТЕЙ



- Ремкомплект для 1/4" реверсивной рукоятки 6950

	 731415		
6950-SPARE	0187867	1	20

## 6950RN-SPARE

## НАБОР ЗАПАСНЫХ ЧАСТЕЙ



- Ремкомплект для 1/4" реверсивной рукоятки 6950RN

	 731415		
6950RN-SPARE	0209149	1	20

## 187/264/340

## ДЕРЖАТЕЛЬ ДЛЯ РАЗМЕЩЕНИЯ ТОРЦЕВЫХ ГОЛОВОК



- Рейки для размещения торцевых головок, из оцинкованного металла, с двумя винтовыми отверстиями (при длине 340 мм - 3 отверстия)
- Торцевые головки или торцевые отверточные вставки размещаются на рейках: CLIPS-1/4(1/4"), CLIPS-3/8 (3/8") и CLIPS-1/2 (1/2")
- Используются в соответствии с установочным размером

	 731415		 L mm	
RAIL-187	3003621	3	187	15
RAIL-264	3003638	3	264	20
RAIL-340	3003645	3	340	30

## C1/4

## ФИКСИРУЮЩИЕ КЛИПСЫ



- Держатель для 1/4" торцевых головок
- Никелированный, рессорная сталь
- К удлинителям RAIL-187, -264 или -340

	 731415		 L mm	
CLIPS-1/4	3003188	25	19	1



# 1/4" НАБОРЫ ТОРЦЕВЫХ ГОЛОВОК

## 6712R

### НАБОР ТОРЦЕВЫХ ГОЛОВОК



- 1/4" Набор торцевых головок
- Высококачественная легированная сталь
- Полированные
- В металлическом футляре
- Набор размещен в гнездах из эластичного пластика
- ISO 1174
- DIN 3120

	 731415		 mm	 g
6712R	1838225	1	178x108x31	835

6700SM 4, 5, 5.5, 6, 7, 8, 10, 11, 13 mm		6950	
6960 50 mm		6962 150 mm	

## 6712RN

### НАБОР ТОРЦЕВЫХ ГОЛОВОК



- 1/4" Набор торцевых головок
- Высококачественная легированная сталь
- Полированные
- В металлическом футляре
- Набор размещен в гнездах из эластичного пластика
- ISO 1174
- DIN 3120

	 731415		 mm	 g
6712RN	1838232	1	178x108x31	835

6700SM 4, 5, 5.5, 6, 7, 8, 10, 11, 13 mm		6950RN	
6960 50 mm		6962 150 mm	

## A6716DM

### НАБОР ТОРЦЕВЫХ ГОЛОВОК



- 1/4" Набор торцевых головок
- Высококачественная легированная сталь
- Полированные
- В металлическом футляре
- Набор размещен в гнездах из эластичного пластика
- ISO 1174
- DIN 3120

	 731415		 mm	 g
A6716DM	1820824	1	223x113x41	1175

A6700DM 5.5, 6, 7, 8, 9, 10, 11, 12, 13, 14 mm		6950	
6956		6954	
6962 150 mm		6966	



## 6715MGS



### НАБОР ТОРЦЕВЫХ ГОЛОВОК

- 1/4" Набор торцевых головок
- Высококачественная легированная сталь
- Полированные
- В металлическом футляре
- Набор размещен в гнездах из эластичного пластика
- ISO 1174
- DIN 3120

	 731415		 mm	 g
6715MGS	1831332	1	223x113x41	1105
6700SM 4, 4.5, 5, 5.5, 6, 7, 8, 9, 10, 11, 13 mm			6950RN	
6956			6954	
6962 150 mm			6966	

## 6719SM



### НАБОР ТОРЦЕВЫХ ГОЛОВОК

- 1/4" Набор торцевых головок
- Высококачественная легированная сталь
- Полированные
- В металлическом футляре
- Набор размещен в гнездах из эластичного пластика
- ISO 1174
- DIN 3120

	 731415		 mm	 g
6719SM	1820817	1	223x113x41	1175
6700SM 4, 4.5, 5, 5.5, 6, 7, 8, 9, 10, 11, 12, 13 mm			6950	
6956			6954	
6962 150 mm			6966	



# 1/4" НАБОРЫ ТОРЦЕВЫХ ГОЛОВОК

## 6715MG

### НАБОР ТОРЦЕВЫХ ГОЛОВОК



- 1/4" Набор торцевых головок
- Высококачественная легированная сталь
- Полированные
- В металлическом футляре
- Набор размещен в гнездах из эластичного пластика
- ISO 1174
- DIN 3120

	 731415		 mm	 g
6715MG	1831349	1	223x113x41	1330
6700SM 4, 4.5, 5, 5.5, 6, 7, 8, 9, 10, 11, 12, 13, 14 mm			6950RN	
6958		6956		
6954		6960 50 mm		
6962 150 mm		6966		

## 6721NM

### НАБОР ТОРЦЕВЫХ ГОЛОВОК



- 1/4" Набор торцевых головок
- Высококачественная легированная сталь
- Полированные
- В металлическом футляре
- Набор размещен в гнездах из эластичного пластика
- ISO 1174
- DIN 3120

	 731415		 mm	 g
6721NM	1088309	1	223x113x41	1345
6700SM 4, 4.5, 5, 5.5, 6, 7, 8, 9, 10, 11, 12, 13, 14 mm			6950	
6958		6956		
6954		6960 50 mm		
6962 150 mm		6951		
6966				





## 6722M

### НАБОР ТОРЦЕВЫХ ГОЛОВОК



- 1/4" Набор торцевых головок
- Высококачественная легированная сталь
- Полированные
- В металлическом футляре
- Набор размещен в гнездах из эластичного пластика
- ISO 1174
- DIN 3120

	 731415		 mm	 g
6722M	1594411	1	223x113x41	1260
6700SM 4, 5, 6, 7, 8, 9, 10, 11, 13, 14, mm			6950	
6956			6954	
50MH 0.6x4, 1x6, 1x7			52H PH No. 1, 2, 3	
55M 3, 4, 5, 6 mm			6972H	
6960 50 mm			6962 150 mm	
6966				

## 6715GE

### НАБОР ТОРЦЕВЫХ ГОЛОВОК



- 1/4" Набор торцевых головок
- Высококачественная легированная сталь
- Полированные
- В металлическом футляре
- Набор размещен в гнездах из эластичного пластика
- ISO 1174
- DIN 3120

	 731415		 mm	 g
6715GE	1831370	1	223x113x41	1210
6700SM 4, 5, 6, 7, 8, 9, 10, 11, 13, 14 mm			6950RN	
6956			6954	
50MH 0.6x4, 1x6, 1x7			52H PH No. 1, 2, 3	
55M 3, 4, 5, 6 mm			6972H	
6960 50 mm			6962 150 mm	
6966				



# 1/4" НАБОРЫ ТОРЦЕВЫХ ГОЛОВОК

## 6715PZ

### НАБОР ТОРЦЕВЫХ ГОЛОВОК



- 1/4" Набор торцевых головок
- Высококачественная легированная сталь
- Полированные
- В металлическом футляре
- Набор размещен в гнездах из эластичного пластика
- ISO 1174
- DIN 3120

	 731415		 mm	 g
6715PZ	1837525	1	223x113x41	1370
6700SM 4, 4.5, 5, 5.5, 6, 7, 8, 9, 10, 11, 12, 13 mm			6950	
6956			6954	
6709F 0.6x4.5, 1.0x5.5, 1.2x8.0 mm			6709PZ No. 1, 2, 3	
6709M 3, 4, 5, 6, 8 mm			6960 50 mm	
6962 150 mm			6966	

## 6715GJ

### НАБОР ТОРЦЕВЫХ ГОЛОВОК



- 1/4" Набор торцевых головок
- Высококачественная легированная сталь
- Полированные
- В металлическом футляре
- Набор размещен в гнездах из эластичного пластика
- ISO 1174
- DIN 3120

	 731415		 mm	 g
6715GJ	1831363	1	223x113x41	1370
6700SM 4, 4.5, 5, 5.5, 6, 7, 8, 9, 10, 11, 12, 13 mm			6950	
6956			6954	
6709F 0.6x4.5, 1.0x5.5, 1.2x8 mm			6709PH PH 1, 2, 3	
6709M 3, 4, 5, 6, 8 mm			6960 50 mm	
6962 150 mm			6966	



## 6720NM



### НАБОР ТОРЦЕВЫХ ГОЛОВОК

- 1/4" Набор торцевых головок
- Высококачественная легированная сталь
- Полированные
- В металлическом футляре
- Набор размещен в гнездах из эластичного пластика
- ISO 1174
- DIN 3120

	 731415		 mm	 g
6720NM	1088262	1	351x114x43	2150
6700SM 4, 4.5, 5, 5.5, 6, 7, 8, 9, 10, 11, 12, 13, 14 mm			6950	
1931M 4, 4.5, 5, 5.5, 6, 7, 8, 9, 10, 11, 12, 13, 14 mm			6956	
6954			6962 150 mm	
221 D			7372 0.5x3x80 mm	
6966				

## A6716DZ



### НАБОР ТОРЦЕВЫХ ГОЛОВОК

- 1/4" Набор торцевых головок
- Высококачественная легированная сталь
- Полированные
- В металлическом футляре
- Набор размещен в гнездах из эластичного пластика
- ISO 1174
- DIN 3120

	 731415		 mm	 g
A6716DZ	1820831	1	223x113x41	1185
A6700DZ 3/16, 7/32, 1/4, 9/32, 5/16, 11/32, 3/8, 7/16, 1/2, 9/16			6950	
6956			6954	
6962 150 mm			6966	



# 1/4" НАБОРЫ ТОРЦЕВЫХ ГОЛОВОК

6821NZ

## НАБОР ТОРЦЕВЫХ ГОЛОВОК



- 1/4" Набор торцевых головок
- Высококачественная легированная сталь
- Полированные
- В металлическом футляре
- Набор размещен в гнездах из эластичного пластика
- ISO 1174
- DIN 3120

	 731415		 mm	 g
6821NZ	1089269	1	223x113x41	1385
6700SZ				
5/32, 3/16, 7/32, 1/4, 9/32, 5/16, 11/32, 3/8, 7/16, 1/2, 9/16				
6950		6958		
6956		6954		
6960 50 mm		6962 150 mm		
6951		6966		

6715MZ

## НАБОР ТОРЦЕВЫХ ГОЛОВОК



- 1/4" Набор торцевых головок
- Высококачественная легированная сталь
- Полированные
- В металлическом футляре
- Набор размещен в гнездах из эластичного пластика
- ISO 1174
- DIN 3120

	 731415		 mm	 g
6715MZ	3003218	1	230x126x40	1105
6700SM			6950	
4, 4.5, 5, 5.5, 6, 7, 8, 9, 10, 11, 13 mm				
6700SZ			6956	
3/16, 7/32, 1/4, 9/32, 5/16, 11/32, 3/8, 7/16, 1/2				
6954		6962 150 mm		
6966				



## 6729SM

### НАБОР ТОРЦЕВЫХ ГОЛОВОК



- 1/4" Набор из 13 торцевых головок 6700SM на держателе RAIL-187
- Высококачественная легированная сталь
- Полированные
- ISO 1174
- DIN 3120

6729SM	731415 3003225	1	190x55x25 mm	276 g
6700SM	4, 4.5, 5, 5.5, 6, 7, 8, 9, 10, 11, 12, 13, 14 mm			
6956				

## 6729SZ

### НАБОР ТОРЦЕВЫХ ГОЛОВОК



- 1/4" Набор из 7 торцевых головок 6700SZ на держателе RAIL-187
- Высококачественная легированная сталь
- Полированные
- ISO 1174
- DIN 3120

6729SZ	731415 3003232	1	190x55x25 mm	193 g
6700SZ	3/16, 7/32, 1/4, 11/32, 3/8, 7/16, 1/2			
6956				



# 1/4" НАБОРЫ ТОРЦЕВЫХ ГОЛОВОК

## R6725MK

## НАБОР ТОРЦЕВЫХ ГОЛОВОК



- 1/4" Набор торцевых головок
- Включает реверсивную рукоятку R6950
- Высококачественная легированная сталь
- Полированные
- В металлическом футляре
- Набор размещен в гнездах из эластичного пластика
- ISO 1174
- DIN 3120



	 731415		 mm	 g
R6725MK	1088354	1	175x105x26	950
6700SM 7, 8, 10 mm			R6950	
6954			6962	
R6967			R6964A	
R6810M 3.4, 4, 4.5, 5, 6, 7, 8, 9, 10 mm			R6810Z 1/4	
6966				

## R6725ZK

## НАБОР ТОРЦЕВЫХ ГОЛОВОК



- 1/4" Набор торцевых головок
- Включает реверсивную рукоятку R6950
- Высококачественная легированная сталь
- Полированные
- В металлическом футляре
- Набор размещен в гнездах из эластичного пластика
- ISO 1174
- DIN 3120



	 731415		 mm	 g
R6725ZK	1784898	1	175x105x26	1000
6700SZ 1/4, 5/16, 3/8, 7/16, 1/2, 11/32			R6950	
6954			6962	
R6967			R6964A	
R6810Z 3/16, 1/4, 5/16, 7/32, 3/8			R6810M 6 mm	
R6822Z 15/32x11/32			6966	





## 7400SM

### ТОРЦЕВАЯ ГОЛОВКА ШЕСТИГРАННАЯ

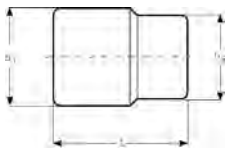

- 3/8" Торцевая головка
- Шестигранный профиль, метрические размеры
- Не подходит для использования с пневмоинструментом!
- Высококачественная легированная сталь
- Полированная
- С накаткой по окружности
- ISO 2725 / 1174
- DIN 3124 / 3120

	 731415		 mm	L mm	D1 mm	D2 mm	 g
7400SM-6	1092917	5	6	25.5	9.3	17	15
7400SM-7	1092924	5	7	25.5	10.9	17	15
7400SM-8	1092931	5	8	25.5	11.8	17	16
7400SM-9	1092948	5	9	25.5	13.4	17	19
7400SM-10	1092955	5	10	25.5	14.6	17	19
7400SM-11	1092962	5	11	25.5	15.9	17	20
7400SM-12	1092979	5	12	25.5	17	17	22
7400SM-13	1092986	5	13	25.5	18.4	17	22
7400SM-14	1092993	5	14	27	19.6	18.4	23
7400SM-15	1093006	5	15	27	20.9	19	25
7400SM-16	1831127	5	16	27	22	20	25
7400SM-17	1093020	5	17	27	24.5	20	30
7400SM-18	1831134	5	18	27	24.5	20	30
7400SM-19	1093044	5	19	29	25.6	21	40
7400SM-20	3002570	5	20	29	26.8	24	63
7400SM-21	3002587	5	21	29	27.9	24	73
7400SM-22	3002594	5	22	31	29.6	26	78

## 7400SR/

### ТОРЦЕВАЯ ГОЛОВКА ШЕСТИГРАННАЯ



- 3/8" Набор из 12 торцевых головок 7400SM на рейке rail-264
- Высококачественная легированная сталь
- Полированные
- ISO 1174
- DIN 3120

	 731415		 mm	 g
7400SR/S12	3003294	1	41x273x44	438

7400SM 8, 9, 10, 11, 12, 13, 14, 15, 16, 17,







## 3/8" ТОРЦЕВЫЕ ГОЛОВКИ

### A7400DM

### ТОРЦЕВАЯ ГОЛОВКА ДВЕНАДЦАТИГРАННАЯ

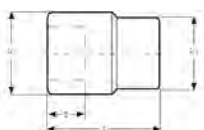

- 3/8" Торцевая головка
- Двенадцатигранный профиль, метрические размеры
- Не подходит для использования с пневмоинструментом!
- Высококачественная легированная сталь
- Полированная
- С накаткой по окружности
- ISO 2725 / 1174
- DIN 3124 / 3120
- Тонкостенная
- Подходят для крепежа, используемого в аэрокосмической промышленности

	 731415		 mm	L mm	D1 mm	D2 mm	T mm	 g
A7400DM-6	0118212	5	6	25.5	9.3	17	7	14
A7400DM-7	0118229	5	7	25.5	10.9	17	7	14
A7400DM-8	0118236	5	8	25.5	11.8	17	8	14
A7400DM-9	1819965	5	9	25.5	13.4	17	8	19
A7400DM-10	1819972	5	10	25.5	14.6	17	8	19
A7400DM-11	1819989	5	11	25.5	15.9	17	8	19
A7400DM-12	1819996	5	12	25.5	17.0	17	8.5	22
A7400DM-13	1820008	5	13	25.5	18.4	17	8.5	22
A7400DM-14	1820015	5	14	27	19.6	19	13	22
A7400DM-15	1820022	5	15	27	20.9	19	13	26
A7400DM-16	1820039	5	16	27	22	20	13	28
A7400DM-17	1820046	5	17	27	13.4	20	13	30
A7400DM-18	1820053	5	18	27	24.5	20	13	36
A7400DM-19	1820060	5	19	29	25.6	21	14	39
A7400DM-20	1820077	5	20	29	26.8	24	14	42
A7400DM-21	1820084	5	21	29	27.9	24	14	49
A7400DM-22	1820091	5	22	31	29.6	26	16	50



## A7400DZ

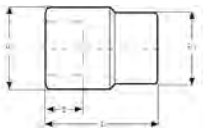

### ТОРЦЕВАЯ ГОЛОВКА ДВЕНАДЦАТИГРАННАЯ, ДЮЙМОВЫЕ РАЗМЕРЫ

- 3/8" Торцевая головка
- Двенадцатигранный профиль, дюймовые размеры
- Не подходит для использования с пневмоинструментом!
- Высококачественная легированная сталь
- Полированная
- С накаткой по окружности
- ISO 2725 / 1174
- DIN 3124 / 3120
- Тонкостенная
- Подходят для крепежа, используемого в аэрокосмической промышленности

	 731415			L mm	D1 mm	D2 mm	T mm	 g
A7400DZ-1/4	1759193	5	1/4	25.5	10	17	7	15
A7400DZ-5/16	1759278	5	5/16	25.5	11.8	17	8	16
A7400DZ-3/8	1759438	5	3/8	25.5	14.3	17	8	19
A7400DZ-7/16	1759513	5	7/16	25.5	16	17	8	21
A7400DZ-1/2	1759780	5	1/2	25.5	18.4	17	8.5	22
A7400DZ-17/32	1819866	5	17/32	25.5	19.6	18.4	8.5	23
A7400DZ-9/16	1759865	5	9/16	27	20.2	18.4	13	25
A7400DZ-19/32	1819873	5	19/32	27	20.9	19	13	26
A7400DZ-5/8	1819880	5	5/8	27	22	20	13	28
A7400DZ-11/16	1819897	5	11/16	27	23.9	20	13	30
A7400DZ-3/4	1819903	5	3/4	29	25.6	21	14	40
A7400DZ-13/16	1819910	5	13/16	29	27.9	24	14	44
A7400DZ-7/8	1819927	5	7/8	31	30	26	16	50

## A7410DZ

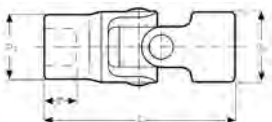

### ТОРЦЕВАЯ ГОЛОВКА ДВЕНАДЦАТИГРАННАЯ, ДЮЙМОВЫЕ РАЗМЕРЫ

- 3/8" Торцевая головка с шарниром
- Двенадцатигранный профиль, дюймовые размеры
- Не подходит для использования с пневматическим инструментом!
- Высококачественная легированная сталь
- Полированная
- ISO 1174
- DIN 3120
- Тонкостенная
- Подходят для крепежа, используемого в аэрокосмической промышленности

	 731415			L mm	D1 mm	D2 mm	T mm	 g
A7410DZ-5/16	3006271	1	5/16	55.9	11.4	19.0	6.0	39
A7410DZ-3/8	3006288	1	3/8	55.9	11.4	19.0	6.0	39
A7410DZ-7/16	3006295	1	7/16	55.9	15.7	19.0	7.6	45
A7410DZ-1/2	3006301	1	1/2	55.9	18.0	19.0	8.7	60
A7410DZ-9/16	3006318	1	9/16	55.9	16.6	19.0	10.7	69
A7410DZ-5/8	3006325	1	5/8	57.8	21.2	19.0	12.2	79
A7410DZ-11/16	3006332	1	11/16	57.8	23.6	19.0	13.8	95
A7410DZ-3/4	3006349	1	3/4	59.9	25.2	19.0	15.5	100



## 3/8" ТОРЦЕВЫЕ ГОЛОВКИ

### A7402DM

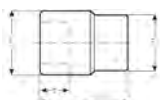

### ТОРЦЕВАЯ ГОЛОВКА ДВЕНАДЦАТИГРАННАЯ, УДЛИНЕННАЯ СЕРИЯ

- 3/8" Торцевая головка, удлиненная
- Двенадцатигранный профиль, метрические размеры
- Не подходит для использования с пневмоинструментом!
- Высококачественная легированная сталь
- Полированная
- С накаткой по окружности
- ISO 2715-1 / 1174-1
- DIN 3120
- Тонкостенная
- Подходят для крепежа, используемого в аэрокосмической промышленности

	 731415		 mm	L mm	D1 mm	D2 mm	T mm	 g
A7402DM-10	1820138	1	10	56	14.3	17.3	9.7	41
A7402DM-11	1820145	1	11	56	15.8	17.3	11.2	42
A7402DM-12	1820152	1	12	56	16.6	17.3	12.7	44
A7402DM-13	1820169	1	13	60	18.0	17.3	12.7	58
A7402DM-14	1820176	1	14	60	19.6	18.0	15.5	63
A7402DM-15	1820183	1	15	60	20.4	19.0	15.5	75
A7402DM-16	1820190	1	16	60	21.1	20.0	15.5	79
A7402DM-17	1820206	1	17	60	22.8	20.0	15.5	93
A7402DM-18	1820213	1	18	60	24.3	21.0	18.5	100
A7402DM-19	1820220	1	19	60	25.1	22.0	18.5	109

### A7402DZ

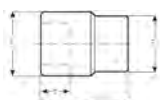

### ТОРЦЕВАЯ ГОЛОВКА ДВЕНАДЦАТИГРАННАЯ, УДЛИНЕННАЯ СЕРИЯ, ДЮЙМОВЫЕ РАЗМЕРЫ

- 3/8" Торцевая головка, удлиненная
- Двенадцатигранный профиль, дюймовые размеры
- Не подходит для использования с пневмоинструментом!
- Высококачественная легированная сталь
- Полированная
- С накаткой по окружности
- ISO 2715-1 / 1174-1
- DIN 3120
- Тонкостенная
- Подходят для крепежа, используемого в аэрокосмической промышленности

	 731415		 "	L mm	D1 mm	D2 mm	T mm	 g
A7402DZ-1/4	1759940	1	1/4	56	10.0	17.3	5.8	41
A7402DZ-5/16	1760014	1	5/16	56	11.4	17.3	7.4	42
A7402DZ-3/8	1760366	1	3/8	56	14.3	17.3	10.2	45
A7402DZ-7/16	1760441	1	7/16	56	15.7	17.3	11.2	45
A7402DZ-1/2	1760526	1	1/2	60	18.0	17.3	12.7	60
A7402DZ-9/16	1760793	1	9/16	60	19.6	18.0	15.5	69
A7402DZ-19/32	3003041	1	19/32	60	20.4	18.5	10.7	76
A7402DZ-5/8	1820107	1	5/8	60	21.1	19.0	15.5	79
A7402DZ-11/16	1820114	1	11/16	60	23.6	20.5	15.5	95
A7402DZ-3/4	1820121	1	3/4	60	25.2	22.0	18.5	100
A7402DZ-13/16	3003027	1	13/16	60	26.7	23.5	17.0	109
A7402DZ-7/8	3003034	1	7/8	60	29.1	26.0	18.3	109



## SF

## ТОРЦЕВАЯ ГОЛОВКА ШЕСТИГРАННАЯ, S-LINE

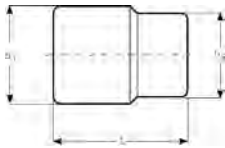

- 3/8" Торцевая головка
- Шестигранный профиль, метрические размеры
- Недопустимо использование с пневматическим инструментом
- Высококачественная легированная сталь
- Матовая отделка
- Накатка по окружности
- ISO 2725 / 1174
- DIN 3124 / 3120
- Розничная упаковка на пластиковой карточке с описанием

	 731415			L mm	D1 mm	D2 mm	 g
SBSF-10	3012654	1	10	25.8	14.3	17.3	19
SBSF-11	3012661	1	11	25.8	15.7	17.3	20
SBSF-12	3012678	1	12	25.8	16.6	17.3	22
SBSF-13	3012685	1	13	25.8	18.0	17.3	22
SBSF-14	3012692	1	14	26.2	19.6	18.0	23
SBSF-15	3012708	1	15	27.8	20.4	19.0	25
SBSF-16	3012715	1	16	28.3	21.1	20.0	25
SBSF-17	3012722	1	17	28.8	22.8	20.0	30
SBSF-18	3012739	1	18	29.5	24.3	21.0	30
SBSF-19	3012746	1	19	30.1	25.1	22.0	40

## 7400TORX-E

## TORX®-E

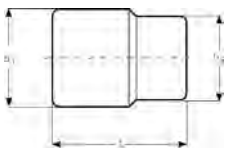

- 3/8" Торцевая головка, TORX®
- Подходит под крепеж типа TORX®
- Не подходит для использования с пневмоинструментом!
- Высококачественная легированная сталь
- Полированная
- С накаткой по окружности
- ISO 2725 / 1174
- DIN 3124 / 3120

	 731415			L mm	D1 mm	D2 mm		 g
7400TORX-E8	0118243	5	E8	31	10.2	17	M5+M6	25
7400TORX-E10	3003058	5	E10	31	12.3	17	M6+M8	25
7400TORX-E11	3003065	5	E11	31	13.3	17	–	25
7400TORX-E12	3003072	5	E12	31	14.3	17	M8+M10	25
7400TORX-E14	3003089	5	E14	31	15.8	17	M10+M12	25
7400TORX-E16	3003096	5	E16	31	19.6	19.6	–	26
7400TORX-E18	3003102	5	E18	31	21	21	M12+M14	27



## 3/8" ТОРЦЕВЫЕ ГОЛОВКИ

### 7400TORX-ER/

### TORX®-E



- 3/8" Набор из 7 торцевых головок 7400TORX-E на рейке rail-264
- Высококачественная легированная сталь
- Полированные
- ISO 1174
- DIN 3120



7400TORX-ER/S7	731415 3003300	1	190x55x25 mm	333 g
7400TORX-E E8, E10, E11, E12, E14, E16, E18				



## 3/8" ТОРЦЕВЫЕ ГОЛОВКИ С ОТВЕРТОЧНЫМИ ВСТАВКАМИ

### 7409F

### ТОРЦЕВАЯ ГОЛОВКА С ОТВЕРТКОЙ ПОД ВИНТЫ СО ШЛИЦЕМ



- 3/8" Торцевая головка с отверточной вставкой под винты со шлицем
- Недопустимо использование с пневматическим инструментом
- Высококачественная легированная сталь
- Полированная
- С накаткой по окружности
- ISO 1174
- DIN 3120

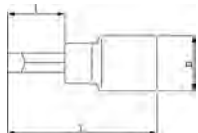

			L mm	l mm			D mm	
	731415				mm	mm		
7409F-6.5	3002129	5	47	17	0.8	6.4	19	55
7409F-8	3002136	5	50.5	20.5	1.2	7.9	19	55
7409F-10	3002143	5	50.5	20.5	1.5	9.5	19	59

### 7409PH

### ТОРЦЕВАЯ ГОЛОВКА С ОТВЕРТКОЙ ПОД ВИНТЫ PHILLIPS® PH



- 3/8" Торцевая головка с отверточной вставкой под винты Phillips
- Недопустимо использование с пневматическим инструментом
- Высококачественная легированная сталь
- Полированная
- С накаткой по окружности
- ISO 1174
- DIN 3120

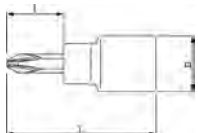

				l mm	L mm	D mm	
	731415						
7409PH-1	3002150	5	1	17	47	19	55
7409PH-2	3002167	5	2	17	47	19	55
7409PH-3	3002174	5	3	17	47	19	60



## 7409TORX

### ТОРЦЕВАЯ ГОЛОВКА С ОТВЕРТКОЙ ПОД ВИНТЫ TORX®

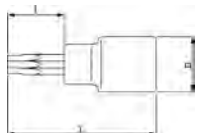

- 3/8" Торцевая головка с отверточной вставкой под винты TORX®
- Недопустимо использование с пневматическим инструментом
- Высококачественная легированная сталь
- Полированная
- С накаткой по окружности
- ISO 1174
- DIN 3120

	 731415			I mm	L mm	D mm		 g
7409TORX-T25	3001771	5	T25	17	47	19	M5	54
7409TORX-T27	3001788	5	T27	17	47	19	–	54
7409TORX-T30	3001795	5	T30	17	47	19	M6	54
7409TORX-T40	3001801	5	T40	17	47	19	M8	55
7409TORX-T45	3001818	5	T45	20.5	50.5	19	–	55
7409TORX-T50	3001825	5	T50	20.5	50.5	19	M10	55

## 7409TORX-R

### ТОРЦЕВАЯ ГОЛОВКА С ОТВЕРТКОЙ ПОД ВИНТЫ TORX®

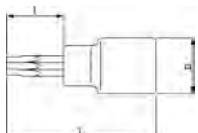

- 3/8" Торцевая головка с отверточной вставкой под винты TORX® и TORX® TR
- Недопустимо использование с пневматическим инструментом
- Высококачественная легированная сталь
- Полированная
- С накаткой по окружности
- ISO 1174
- DIN 3120

	 731415			I mm	L mm	D mm		 g
7409TORX-R-T27	3001856	5	TR 27	17	47	19	–	54
7409TORX-R-T30	3001863	5	TR 30	17	47	19	M6	54
7409TORX-R-T40	3001870	5	TR 40	17	47	19	M8	55
7409TORX-R-T45	3001887	5	TR 45	20.5	50.5	19	–	55
7409TORX-R-T50	3001894	5	TR 50	20.5	50.5	19	M10	55

## 7409TORX-TRR/

### ТОРЦЕВАЯ ГОЛОВКА С ОТВЕРТКОЙ ПОД ВИНТЫ TORX®



- 3/8" Набор из 5 торцевых головок с отверточными вставками артикула 7409TORX-R на держателе RAIL-187
- Высококачественная легированная сталь
- Полированные
- ISO 1174
- DIN 3120

	 731415		 mm	 g
7409TORX-TRR/S5	3003263	1	190x55x25	333

7409TORX-R TR-27, TR-30, TR-40, TR-45, TR-50





## 3/8" ТОРЦЕВЫЕ ГОЛОВКИ С ОТВЕРТОЧНЫМИ ВСТАВКАМИ

### 7409TORX-L

### ТОРЦЕВАЯ ГОЛОВКА С ОТВЕРТКОЙ ПОД ВИНТЫ TORX®

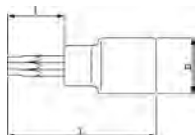

- 3/8" Торцевая головка с вставкой под винты TORX®, удлиненная
- Недопустимо использование с пневмоинструментом
- Высококачественная легированная сталь
- Полированная
- С накаткой по окружности
- ISO 1174
- DIN 3120

	 731415			I mm	L mm	D mm		 g
7409TORX-T25-L	3011237	5	T25	110	140	19	M5	108
7409TORX-T30-L	3011244	5	T30	110	140	19	M6	108
7409TORX-T40-L	3011251	5	T40	110	140	19	M8	109
7409TORX-T45-L	3011268	5	T45	110	140	19	–	109
7409TORX-T50-L	3011275	5	T50	110	140	19	M10	110

### 7409M

### ТОРЦЕВАЯ ГОЛОВКА С ШЕСТИГРАННИКОМ

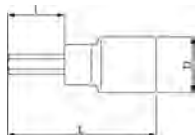

- 3/8" Торцевая головка с отверточной вставкой под винты с шестигранным гнездом
- Метрические размеры
- Недопустимо использование с пневматическим инструментом
- Высококачественная легированная сталь
- Полированная
- С накаткой по окружности
- ISO 1174
- DIN 3120

	 731415		 mm	I mm	L mm	D mm	 g
7409M-3	3002235	5	3	17	47	19	32
7409M-4	3001900	5	4	17	47	19	32
7409M-5	3001917	5	5	17	47	19	35
7409M-6	3001924	5	6	17	47	19	40
7409M-7	3001931	5	7	20.5	50.5	19	45
7409M-8	3001948	5	8	20.5	50.5	19	50
7409M-10	3001962	5	10	20.5	50.5	19	54

### 7409MR/

### ТОРЦЕВАЯ ГОЛОВКА С ШЕСТИГРАННИКОМ



- 3/8" Набор из 7 торцевых головок с шестигранными отверточными вставками метрических размеров артикула 7409M на держателе RAIL- 187
- Высококачественная легированная сталь
- Полированные
- ISO 1174
- DIN 3120

	 731415		 mm	 g
7409MR/S7	3003256	1	190x55x25	332

7409MR/S7 3, 4, 5, 6, 7, 8, 10 MM







## 7409BH

### ТОРЦЕВАЯ ГОЛОВКА С ШЕСТИГРАННИКОМ

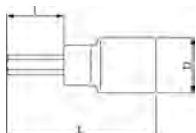

- 3/8" Торцевая головка с шаровой шестигранной отверточной вставкой
- Метрические размеры
- Недопустимо использование с пневматическим инструментом
- Высококачественная легированная сталь
- Полированная
- С накаткой по окружности
- ISO 1174
- DIN 3120

	 731415		 mm	<b>I</b> mm	<b>L</b> mm	<b>D</b> mm	 g
7409BH-4	3002075	5	4	65.5	95.5	19	54
7409BH-5	3002082	1	5	65.5	95.5	19	54
7409BH-6	3002099	5	6	65.5	95.5	19	55
7409BH-8	3002105	5	8	65.5	95.5	19	57
7409BH-10	3002112	5	10	65.5	95.5	19	59

# 3/8" ПРИНАДЛЕЖНОСТИ



## 7755-3/8

### РЕВЕРСИВНАЯ РУКОЯТКА

ergo®



- 3/8" Реверсивная рукоятка ERGO™
- Реверсивный храповик на 72 зуба с шагом 5°
- Высококачественная легированная сталь
- Полированная
- Направление вращения меняется одной рукой легким поворотом реверсивного кольца
- Быстрая смена головок путем нажатия кнопки
- Встроенный скоростной диск вращения храповика упрощает и ускоряет заворачивание и отворачивание всех типов винтовых соединений
- Зпатентованный механизм
- Доступен ремкомплект
- ISO 3315 / 1174-2
- DIN 3122 / 3120; UNE 16512
- SB = Розничная упаковка на пластмассовой карте с описанием

	 731415		 mm	 g
7755-3/8	3002372	1	215	245
SB7755-3/8	3010100	1	215	245



## 3/8" ПРИНАДЛЕЖНОСТИ

7750

### РЕВЕРСИВНАЯ РУКОЯТКА



- 3/8" Реверсивная рукоятка
- Реверсивный храповик на 80 зубьев с шагом 4,5°
- Высококачественная легированная сталь
- Полированная
- Запломбированный механизм
- Плавная работа
- Механизм с двумя упорами для лучшей передачи усилия
- Запатентованный механизм
- Доступен ремкомплект
- ISO 3315 / 1174-2
- DIN 3122 / 3120; UNE 16512



7750



731415

1096427



1



205



260

7750RN

### РЕВЕРСИВНАЯ РУКОЯТКА



- 3/8" Реверсивная рукоятка
- Реверсивный храповик на 72 зуба с шагом 5°
- Высококачественная легированная сталь
- Полированная
- Запатентованный механизм переключения направления вращения со стрелкой
- Удобная рукоятка
- Доступен ремкомплект
- ISO 3315 / 1174-2
- DIN 3122 / 3120; UNE 16512



7750RN



731415

1831240



1



202



205

SBS750

### РЕВЕРСИВНАЯ РУКОЯТКА



- 3/8" Реверсивная рукоятка
- Реверсивный храповик на 60 зубьев с шагом 6°
- Высококачественная легированная сталь
- Матовая отделка
- ISO 3315 / 1174-2
- DIN 3122 / 3120; UNE 16512
- Упаковка для розничной продажи



SBS750



731415

3012883



1



200



235



7710

## РЕВЕРСИВНАЯ РУКОЯТКА С ШАРНИРОМ



- 3/8" Реверсивная рукоятка с шарниром
- Реверсивный храповик на 60 зубцов с шагом 6°
- Высококачественная легированная сталь
- Полированная
- Быстрое разъединение
- ISO 3315 / 1174-2
- DIN 3122 / 3120; UNE 16512

	 731415		 L mm	 g
7710	1551445	1	280	340

7752

## КОЛОВОРОТ



- 3/8" Коловорот с вращающейся стальной ручкой
- Высококачественная легированная сталь
- Полированный
- ISO 3315 / 1174
- DIN 3122 / 3123 / 3120

	 731415		 L mm	 g
7752	1096533	1	435	410

7758

## РУКОЯТКА С ШАРНИРОМ



- 3/8" Рукоятка с шарниром
- Высококачественная легированная сталь
- Полированная
- ISO 3315 / 1174
- DIN 3122 / 3123 / 3120

	 731415		 L mm	 g
7758	1096595	1	250	250

S705

## РУКОЯТКА С ШАРНИРОМ



- 3/8" Рукоятка с шарниром
- Высококачественная легированная сталь
- Матовая отделка
- ISO 3315 / 1174
- DIN 3122 / 3123 / 3120
- Упаковка для розничной продажи

	 731415		 L mm	 g
SBS705	3012968	1	240	250



## 3/8" ПРИНАДЛЕЖНОСТИ

7754

### СКОЛЬЗЯЩАЯ Т-ОБРАЗНАЯ РУКОЯТКА



- 3/8" Скользящая Т-образная рукоятка
- Высококачественная легированная сталь
- Полированная
- Привод перемещается по всей длине рукоятки
- ISO 3315 / 1174
- DIN 3122 / 3123 / 3120; UNE 16512



7754



731415

1096557



1



L

mm

160



g

130

S755

### СКОЛЬЗЯЩАЯ Т-ОБРАЗНАЯ РУКОЯТКА



- 3/8" Скользящая Т-образная рукоятка
- Высококачественная легированная сталь
- Матовая отделка
- ISO 3315 / 1174
- DIN 3122 / 3123 / 3120
- Упаковка для розничной продажи



SBS755



731415

3012913



1



L

mm

160



g

130

7757

### ПРЯМАЯ РУКОЯТКА



- 3/8" Отверточная рукоятка
- С внутренним присоединительным квадратом 3/8" в затыльной части, для подсоединения удлинителя или скользящей Т-образной рукоятки
- Высококачественная легированная сталь
- Полированная
- ISO 3315 / 1174
- DIN 3122 / 3123 / 3120; UNE 16512



7757



731415

1096588



1



L

mm

150



g

170



## 7760-7761-7762

### УДЛИНИТЕЛЬ



- 3/8" Удлинитель
- Высококачественная легированная сталь
- Полированный
- ISO 3316 / 1174
- DIN 3122 / 3123 / 3120; UNE 16511
- SB = Розничная упаковка на пластиковой информационной карте

	 731415			
7760	1096618	1	75	80
7761	1096632	1	127	115
7762	1096649	1	252	210
SB7760	3003980	1	75	80
SB7762	3004000	1	252	210

## 7760-W - 7761-W

### УДЛИНИТЕЛЬ

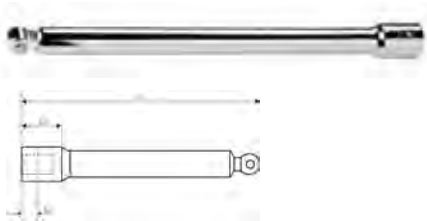

- 3/8" Трефовый удлинитель
- Высококачественная легированная сталь
- Полированный
- ISO 1174
- DIN 3120

	 731415		L1 mm	L2 mm	L3 mm	
7760-W	0107155	1	75	18	8	75
7761-W	0107162	1	150	18	8	145

## 7759

### УДЛИНИТЕЛЬ



- 3/8" Удлинитель гибкий
- Высококачественная легированная сталь
- Полированный
- ISO 1174
- DIN 3120
- Не предназначен для затягивания или начальной фазы откручивания!

	 731415			
7759	1096601	1	208	125



## 3/8" ПРИНАДЛЕЖНОСТИ

### S760 - S762

### УДЛИНИТЕЛЬ



- 3/8" Удлинитель
- Высококачественная легированная сталь
- Матовая отделка
- ISO 3316 / 1174
- DIN 3122 / 3123 / 3120
- Упаковка для розничной продажи

	 731415		 L mm	 g
SBS760	3012937	1	75	80
SBS761	3012944	1	125	115
SBS762	3012951	1	250	210

### 7766

### КАРДАНЫЙ ШАРНИР



- 3/8" Карданный шарнир
- Высококачественная легированная сталь
- Полированный
- ISO 3316 / 1174
- DIN 3122 / 3123 / 3120; UNE 16511

	 731415		 L mm	 g
7766	1096694	1	51.5	70

### S775

### КАРДАНЫЙ ШАРНИР



- 3/8" Карданный шарнир
- Высококачественная легированная сталь
- Матовая отделка
- ISO 3316 / 1174
- DIN 3122 / 3123 / 3120; UNE 16511
- Упаковка для розничной продажи

	 731415		 L mm	 g
SBS775	3012920	1	52	70



7768

## ШАРНИР ШАРОВЫЙ



- 3/8" Шарнир шаровый
- Высококачественная легированная сталь
- Полированный
- ISO 3316 / 1174
- DIN 3122 / 3123 / 3120; UNE 16511
- Скругленные формы обеспечивают очень плавную передачу момента и повышают эффективность работы
- Пружина для точной фиксации
- Максимальный угол отгиба - 45°

7768	731415 0128433	1	L mm 45	g 60

7764

## ПЕРЕХОДНИК



- 3/8" Переходник на 1/4"
- Высококачественная легированная сталь
- Полированный
- ISO 1174
- DIN 3120 / 3123; UNE 16503

7764	731415 1096670	1	3/8	1/4	L mm 24.7	g 25

8164-1/2

## ПЕРЕХОДНИК



- 3/8" Переходник на 1/2"
- Высококачественная легированная сталь
- Полированный
- ISO 1174
- DIN 3120 / 3123; UNE 16503

8164-1/2	731415 1105266	1	3/8"	1/2"	L mm 33	g 62

8167

## ПЕРЕХОДНИК



- Переходник с 3/8" внутренним квадратом и 1/2" наружным квадратом
- Высококачественная легированная сталь
- Оцинкованный
- С магнитом в ведущем диске
- ISO 1174
- DIN 3120; UNE 16503

8167	731415 3003584	1	3/8	1/2	L mm 13.0	g 30





## 3/8" ПРИНАДЛЕЖНОСТИ

### S723 / S724

### ПЕРЕХОДНИК



- 3/8" Переходник на 1/4" и 1/2"
- Высококачественная легированная сталь
- Матовое хромирование
- ISO 1174
- DIN 3120 / 3123; UNE 16503
- Розничная упаковка

	 731415					
SBS723	3012890	1	3/8"	1/4"	27	25
SBS724	3012906	1	3/8"	1/2"	35	62

### 7106

### ПЕРЕХОДНИК



- 3/8" Переходник для бит 5/16"
- Высококачественная легированная сталь
- Полированный
- ISO 1174
- DIN 3120; UNE 16503

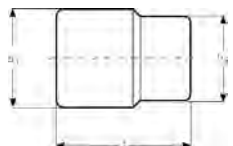

	 841334			L mm	D1 mm	D2 mm	
7106J0080	5025164	1	5/16"	28	17	13	32

### 8967/

### НАБОР ПЕРЕХОДНИКОВ



- Набор из 3 переходников
- Содержит модели: 7767, 8167 и 8967
- Высококачественная легированная сталь
- Оцинкованные
- С магнитом в приводе диска
- ISO 1174
- DIN 3120; UNE 16503

	 731415			
8967/S3	3003607	1	30x194x110	109



## 7755-SO/1

## НАБОР ЗАПАСНЫХ ЧАСТЕЙ

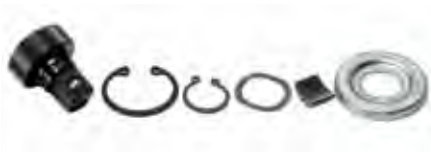

- Ремкомплект для реверсивной рукоятки 7755-3/8
- Содержит 6 деталей



7755-SO/1



731415

3010728



1



53

## 7750-SPARE

## НАБОР ЗАПАСНЫХ ЧАСТЕЙ



- Ремкомплект для 3/8" реверсивной рукоятки 7750



7750-SPARE



731415

0187874



1



60

## 7750RN-SPARE

## НАБОР ЗАПАСНЫХ ЧАСТЕЙ



- Ремкомплект для 3/8" реверсивной рукоятки 7750RN



7750RN-SPARE



731415

0209361



1



60

## 7710-SO/1

## НАБОР ЗАПАСНЫХ ЧАСТЕЙ



- Ремкомплект для реверсивной рукоятки 7710



7710-SO/1



731415

1809744



1



109



## 3/8" ПРИНАДЛЕЖНОСТИ

187/264/340

### ДЕРЖАТЕЛЬ ДЛЯ РАЗМЕЩЕНИЯ ТОРЦЕВЫХ ГОЛОВОК



- Рейки для размещения торцовых головок, из оцинкованного металла, с двумя винтовыми отверстиями, (при длине 340 мм - с 3 отверстиями)
- Торцевые головки или торцевые отверточные вставки размещаются на рейках: CLIPS-1/4 (1/4"), CLIPS-3/8 (3/8") и CLIPS-1/2 (1/2")
- Используются в соответствии с установочным размером

	 731415		 L mm	 g
RAIL-187	3003621	3	187	15
RAIL-264	3003638	3	264	20
RAIL-340	3003645	3	340	30

C3/8

### ФИКСИРУЮЩИЕ КЛИПСЫ



- Держатель для 3/8" торцевых головок
- Никелированный, рессорная сталь
- К удлинителям RAIL-187, -264 или -340

	 731415		 L mm	 g
CLIPS-3/8	3003195	25	19	2



## 3/8" НАБОРЫ ТОРЦЕВЫХ ГОЛОВОК

7420RE

### НАБОР ТОРЦЕВЫХ ГОЛОВОК



- 3/8" Набор торцевых головок
- Набор включает 3/8" реверсивную рукоятку ERGO™
- Шестигранный профиль, метрические размеры
- Высококачественная легированная сталь
- Полированные
- В металлическом футляре
- Набор размещен в гнездах из эластичного пластика
- ISO 1174
- DIN 3120

	 731415		 mm	 g
7420RE	3014962	1	312x115x50	1900

7755-3/8



7761  
125 mm



7400SM

8, 10, 11, 12, 13, 14, 15, 16, 17, 18, 19 mm





## 7440ME



### НАБОР ТОРЦЕВЫХ ГОЛОВОК

- 3/8" Набор торцевых головок
- Набор включает 3/8" реверсивную рукоятку ERGO™
- Шестигранный профиль, метрические размеры
- Высококачественная легированная сталь
- Полированные
- В металлическом футляре
- Набор размещен в гнездах из эластичного пластика
- ISO 1174
- DIN 3120

	 731415		 mm	 g
7440ME	3014986	1	312x115x50	2075
7400SM 6, 7, 8, 9, 10, 11, 12, 13, 14, 15, 17, 19 mm			7755-3/8	
7758			7761 125 mm	

## 7430GE



### НАБОР ТОРЦЕВЫХ ГОЛОВОК

- 3/8" Набор торцевых головок
- Набор включает 3/8" реверсивную рукоятку ERGO™
- Шестигранный профиль, метрические размеры
- Высококачественная легированная сталь
- Полированные
- В металлическом футляре
- Набор размещен в гнездах из эластичного пластика
- ISO 1174
- DIN 3120

	 731415		 mm	 g
7430GE	3014979	1	312x115x50	2300
7754			7761 125 mm	
7762 250 mm			7766	
7400SM 6, 7, 8, 9, 10, 11, 12, 13, 14, 15, 17, 19 mm			7755-3/8	



## 3/8" НАБОРЫ ТОРЦЕВЫХ ГОЛОВОК

### A7435DME

### НАБОР ТОРЦЕВЫХ ГОЛОВОК



- 3/8" Набор торцевых головок
- Набор включает 3/8" реверсивную рукоятку ERGO™
- Двенадцатигранный профиль, метрические размеры
- Высококачественная легированная сталь
- Полированные
- В металлическом футляре
- Набор размещен в гнездах из эластичного пластика
- ISO 1174
- DIN 3120

	 731415		 mm	 g
A7435DME	3015006	1	490X150X38	3300
A7400DM	9, 10, 11, 12, 13, 14, 15, 16, 17, 18, 19, 20, 21, 22 mm			
7755-3/8		7758		
7754		7752		
7760 75 mm		7761 125 mm		
7762 250 mm		7766		

### A7440DZE

### НАБОР ТОРЦЕВЫХ ГОЛОВОК



- 3/8" Набор торцевых головок
- Набор включает 3/8" реверсивную рукоятку ERGO™
- Двенадцатигранный профиль, дюймовые размеры
- Высококачественная легированная сталь
- Полированные
- В металлическом футляре
- Набор размещен в гнездах из эластичного пластика
- ISO 1174
- DIN 3120

	 731415		 mm	 g
A7440DZE	3014993	1	490X150X38	2050
A7400DZ	1/4, 5/16, 3/8, 7/16, 1/2, 9/16, 5/8, 11/16, 3/4, 13/16, 7/8			
7755-3/8		7758		
7761 125 mm				



## A7440DME

### НАБОР ТОРЦЕВЫХ ГОЛОВОК



- 3/8" Набор торцевых головок
- Набор включает 3/8" реверсивную рукоятку ERGO™
- Двенадцатигранный профиль, метрические размеры
- Высококачественная легированная сталь
- Полированные
- В металлическом футляре
- Набор размещен в гнездах из эластичного пластика
- ISO 1174
- DIN 3120

	 731415		 mm	 g
A7440DME	3015419	1	312x115x50	2050
A7400DM	9, 10, 11, 12, 13, 14, 15, 16, 17, 18, 19, 20, 21, 22 mm			
7755-3/8		7758		
7761 125 mm				

## A7535DZE

### НАБОР ТОРЦЕВЫХ ГОЛОВОК



- 3/8" Набор торцевых головок
- Набор включает 3/8" реверсивную рукоятку ERGO™
- Двенадцатигранный профиль, дюймовые размеры
- Высококачественная легированная сталь
- Полированные
- В металлическом футляре
- Набор размещен в гнездах из эластичного пластика
- ISO 1174
- DIN 3120

	 731415		 mm	 g
A7535DZE	3015013	1	45x500x165	3150
A7400DZ	1/4, 5/16, 3/8, 7/16, 1/2, 17/32, 9/16, 19/32, 5/8, 11/16, 3/4, 13/16, 7/8			
7755-3/8		7758		
7754		7752		
7760 75 mm		7762 250 mm		
7766				



## 3/8" НАБОРЫ ТОРЦЕВЫХ ГОЛОВОК

7429JDE

### НАБОР ТОРЦЕВЫХ ГОЛОВОК



- 3/8" Набор торцевых головок
- Набор включает 3/8" реверсивную рукоятку ERGO™
- Двенадцатигранный профиль, метрические размеры
- Высококачественная легированная сталь
- Полированные
- В металлическом футляре
- Набор размещен в гнездах из эластичного пластика
- ISO 1174
- DIN 3120

	 731415		 mm	 g
7429JDE	3003348	1	490X150X38	3743
A7400DM	6, 7, 8, 9, 10, 11, 12, 13, 14, 15, 16, 17, 18, 19, 20, 21, 22 mm			
7755-3/8		7757		
7754		7409F 6.5, 8 mm		
7409PH PH 1, 2, 3		7409M 3, 4, 5, 6, 8 mm		
7760 75 mm		7762 250 mm		
7407H		7766		







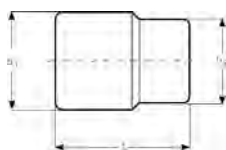

## 7800SM

## ТОРЦЕВАЯ ГОЛОВКА ШЕСТИГРАННАЯ



- 1/2" Торцевая головка
- Шестигранный профиль, метрические размеры
- Не подходит для использования с пневмоинструментом!
- Высококачественная легированная сталь
- Полированная
- С накаткой по окружности
- ISO 2725 / 1174
- DIN 3124 / 3120
- SB = Упаковка для розничной продажи на пластиковой карте с описанием

	 731415		 mm	L mm	D1 mm	D2 mm	 g
7800SM-8	1830793	10	8	38	12.9	22.0	42
7800SM-9	1830809	10	9	38	14.2	22.0	42
7800SM-10	1097851	10	10	38	15.4	22.0	51
7800SM-11	1097868	10	11	38	16.6	22.0	51
7800SM-12	1097875	10	12	38	17.9	22.0	51
7800SM-13	1097882	10	13	38	19.1	22.0	53
7800SM-14	1097899	10	14	38	20.4	22.0	54
7800SM-15	1097905	10	15	38	21.6	22.0	64
7800SM-16	1097912	10	16	38	22.9	22.0	64
7800SM-17	1097929	10	17	38	24.1	23.0	72
7800SM-18	1097936	10	18	38	25.4	23.5	76
7800SM-19	1097943	10	19	38	26.6	24.0	80
7800SM-21	1097967	5	21	39	29.1	25.0	102
7800SM-22	1097974	5	22	39	30.4	25.5	109
7800SM-23	1097981	5	23	40	31.6	26.0	109
7800SM-24	1097998	5	24	41	32.9	26.5	121
7800SM-25	1098001	5	25	42	34.1	27.0	124
7800SM-26	1830823	5	26	43	35.4	28.0	136
7800SM-27	1098025	5	27	44	36.6	29.0	173
7800SM-28	1830830	5	28	45	37.9	29.0	173
7800SM-30	1098056	5	30	47	40.4	29.5	189
7800SM-32	1098063	5	32	47	42.9	30.5	227
7800SM-34	3011305	5	34	47	43.0	42.0	228
7800SM-36	1098087	1	36	57	50.0	42.0	315
SB7800SM-8	0104680	1	8	38	12.9	22.0	42
SB7800SM-9	0104697	1	9	38	14.2	22.0	42
SB7800SM-10	0104703	1	10	38	15.4	22.0	51
SB7800SM-11	0104710	1	11	38	16.6	22.0	51
SB7800SM-12	0104727	1	12	38	17.9	22.0	51
SB7800SM-13	0104734	1	13	38	19.1	22.0	53
SB7800SM-14	0104741	1	14	38	20.4	22.0	54
SB7800SM-15	0104758	1	15	38	21.6	22.0	64
SB7800SM-16	0104765	1	16	38	22.9	22.0	64
SB7800SM-17	0104772	1	17	38	24.1	23.0	72
SB7800SM-18	0104789	1	18	38	25.4	23.5	76
SB7800SM-19	0104796	1	19	38	26.6	24.0	80
SB7800SM-21	0104819	1	21	39	29.1	25.0	102
SB7800SM-22	0104826	1	22	39	30.4	25.5	109
SB7800SM-23	0104833	1	23	40	31.6	26.0	109
SB7800SM-24	0104840	1	24	41	32.9	26.5	121
SB7800SM-25	0104857	1	25	41	34.1	27.0	124
SB7800SM-26	0104864	1	26	43	35.4	28.0	136
SB7800SM-27	0104871	1	27	44	36.6	29.0	173
SB7800SM-28	0104888	1	28	45	37.9	29.0	173
SB7800SM-30	0104895	1	30	47	40.4	29.5	189
SB7800SM-32	0104901	1	32	47	42.9	30.5	227



## 1/2" ТОРЦЕВЫЕ ГОЛОВКИ

### 7805SM

### ТОРЦЕВАЯ ГОЛОВКА ШЕСТИГРАННАЯ, УДЛИНЕННАЯ

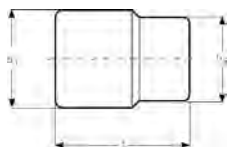

- 1/2" Торцевая головка, удлиненная
- Шестигранный профиль, метровые размеры
- Не подходит для использования с пневмоинструментом!
- Высококачественная легированная сталь
- Полированная
- С накаткой по окружности
- ISO 2725-1 / 1174-1
- DIN 3120

	 731415		 mm	L mm	D1 mm	D2 mm	 g
7805SM-10	3011312	5	10	82.6	14.9	22.5	95
7805SM-12	3011329	5	12	82.6	17.9	22.5	103
7805SM-13	3011336	5	13	82.6	17.9	22.5	109
7805SM-14	3011343	5	14	82.6	20.4	22.5	135
7805SM-15	3011350	5	15	82.6	21.6	22.5	138
7805SM-16	3011367	5	16	82.6	22.9	22.5	150
7805SM-17	3011374	5	17	82.6	24.1	22.5	180
7805SM-18	3011381	5	18	82.6	25.2	22.5	164
7805SM-19	3011398	5	19	82.6	26.3	22.5	163
7805SM-20	3011404	5	20	82.6	26.3	22.5	163
7805SM-21	3011411	1	21	82.6	28.3	24.3	228
7805SM-22	3011428	1	22	82.6	29.9	25.9	234
7805SM-23	3011435	1	23	82.6	28.3	24.3	228
7805SM-24	3011442	1	24	82.6	32.0	28.0	296
7805SM-25	3011459	1	25	82.6	32.0	28.0	296
7805SM-26	3011466	1	26	82.6	34.7	30.7	320
7805SM-27	3011473	1	27	82.6	36.2	32.2	353
7805SM-28	3011480	1	28	82.6	36.2	32.2	353
7805SM-29	3011497	1	29	82.6	36.2	32.2	353
7805SM-30	3011503	1	30	82.6	40.9	36.4	421
7805SM-32	3011527	1	32	82.6	40.9	36.4	421



## 7800DM

## ТОРЦЕВАЯ ГОЛОВКА ДВЕНАДЦАТИГРАННАЯ

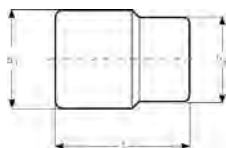

- 1/2" Торцевая головка
- Двенадцатигранный профиль, метрические размеры
- Не подходит для использования с пневмоинструментом!
- Высококачественная легированная сталь
- Полированная
- С накаткой по окружности
- ISO 2725 / 1174
- DIN 3124 / 3120
- SB = Упаковка для розничной продажи на пластиковой карте с описанием

	 731415		 mm	L mm	D1 mm	D2 mm	 g
7800DM-8	1830854	10	8	38	12.9	22.0	42
7800DM-9	1830861	10	9	38	14.2	22.0	42
7800DM-10	1096991	10	10	38	15.4	22.0	51
7800DM-11	1097011	10	11	38	16.6	22.0	51
7800DM-12	1097035	10	12	38	17.9	22.0	51
7800DM-13	1097059	10	13	38	19.1	22.0	56
7800DM-14	1097073	10	14	38	20.4	22.0	56
7800DM-15	1097097	10	15	38	21.6	22.0	64
7800DM-16	1097110	10	16	38	22.9	22.0	64
7800DM-17	1097134	10	17	38	24.1	23.0	72
7800DM-18	1097158	10	18	38	25.4	23.5	76
7800DM-19	1097172	10	19	38	26.6	24.0	80
7800DM-20	1097196	5	20	38	27.9	24.5	81
7800DM-21	1097219	10	21	39	29.1	25.0	102
7800DM-22	1097233	5	22	39	30.4	25.5	109
7800DM-23	1097257	5	23	40	31.6	26.0	109
7800DM-24	1097271	5	24	41	32.9	26.5	121
7800DM-25	1097295	5	25	42	34.1	27.0	124
7800DM-26	1097318	5	26	43	35.4	28.0	136
7800DM-27	1097332	5	27	44	36.6	29.0	173
7800DM-28	1097356	5	28	45	37.9	27.6	173
7800DM-29	1097363	5	29	46	39.1	28.6	175
7800DM-30	1097370	5	30	47	40.4	29.5	189
7800DM-32	1097387	5	32	47	42.9	30.5	227
7800DM-36	1097400	1	36	57	50.0	42.0	315
SB7800DM-8	0104437	1	8	38	12.9	22.0	42
SB7800DM-9	0104444	1	9	38	14.2	22.0	42
SB7800DM-10	0104451	1	10	38	15.4	22.0	51
SB7800DM-11	0104468	1	11	38	16.6	22.0	51
SB7800DM-12	0104475	1	12	38	17.9	22.0	51
SB7800DM-13	0104482	1	13	38	19.1	22.0	56
SB7800DM-14	0104499	1	14	38	20.4	22.0	56
SB7800DM-15	0104505	1	15	38	21.6	22.0	64
SB7800DM-16	0104512	1	16	38	22.9	22.0	64
SB7800DM-17	0104529	1	17	38	24.1	23.0	72
SB7800DM-18	0104536	1	18	38	25.4	23.5	76
SB7800DM-19	0104543	1	19	38	26.6	24.0	80
SB7800DM-20	0104550	1	20	38	27.9	24.5	81
SB7800DM-21	0104567	1	21	39	29.1	25.0	102
SB7800DM-22	0104574	1	22	39	30.4	25.5	109
SB7800DM-23	0104581	1	23	40	31.6	26.0	109
SB7800DM-24	0104598	1	24	41	32.9	26.5	121
SB7800DM-25	0104604	1	25	42	34.1	27.0	124
SB7800DM-26	0104611	1	26	43	35.4	28.0	136
SB7800DM-27	0104628	1	27	44	36.6	29.0	173
SB7800DM-28	0104635	1	28	45	37.9	27.6	173
SB7800DM-29	0104642	1	29	46	39.1	28.6	175
SB7800DM-30	0104659	1	30	47	40.4	29.5	189
SB7800DM-32	0104666	1	32	47	42.9	30.5	227
SB7800DM-36	0104673	1	36	57	50.0	42.0	315



## 1/2" ТОРЦЕВЫЕ ГОЛОВКИ

### 7800DZ

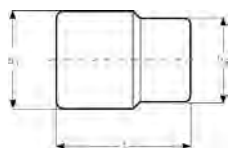

### ТОРЦЕВАЯ ГОЛОВКА ДВЕНАДЦАТИГРАННАЯ, ДЮЙМОВЫЕ РАЗМЕРЫ

- 1/2" Торцевая головка
- Двенадцатигранный профиль, дюймовые размеры
- Не подходит для использования с пневмоинструментом!
- Высококачественная легированная сталь
- Полированная
- С накаткой по окружности
- ISO 2725 / 1174
- DIN 3124 / 3120

	 731415			L mm	D1 mm	D2 mm	 g
7800DZ-3/8	1097431	5	3/8	38	14.5	22.0	41
7800DZ-7/16	1097448	5	7/16	38	16.6	22.0	46
7800DZ-1/2	1097455	5	1/2	38	18.8	22.0	51
7800DZ-9/16	1097462	5	9/16	38	20.8	22.0	53
7800DZ-19/32	1097479	5	19/32	38	21.6	22.0	56
7800DZ-5/8	1097486	5	5/8	38	22.9	22.0	65
7800DZ-11/16	1097493	5	11/16	38	24.7	23.0	75
7800DZ-3/4	1097509	5	3/4	38	26.6	24.0	76
7800DZ-25/32	1097516	5	25/32	38	27.9	24.5	85
7800DZ-13/16	1097523	5	13/16	39	28.7	25.0	92
7800DZ-7/8	1097530	5	7/8	39	30.7	25.5	99
7800DZ-15/16	1097554	5	15/16	41	32.7	26.0	120
7800DZ-1	1097561	5	1	42	34.7	27.5	139
7800DZ-1.1/16	1097578	1	1 1/16	44	36.6	29.0	142
7800DZ-1.1/8	1097585	1	1 1/8	46	38.6	29.0	157
7800DZ-1.3/16	1097592	1	1 3/16	47	40.4	29.0	178
7800DZ-1.1/4	1097608	1	1 1/4	47	42.3	30.5	185

### 7805DM

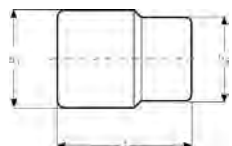

### ТОРЦЕВАЯ ГОЛОВКА ДВЕНАДЦАТИГРАННАЯ, УДЛИНЕННАЯ

- 1/2" Торцевая головка, удлиненная
- Двенадцатигранный профиль, метровые размеры
- Не подходит для использования с пневмоинструментом!
- Высококачественная легированная сталь
- Полированная
- С накаткой по окружности
- ISO 2725-1 / 1174-1
- DIN 3120

	 731415			L mm	D1 mm	D2 mm	 g
7805DM-10	1822101	5	10	82.6	14.9	22.5	95
7805DM-12	1098452	5	12	82.6	17.9	22.5	103
7805DM-13	1098469	5	13	82.6	17.9	22.5	109
7805DM-14	1098476	5	14	82.6	20.4	22.5	135
7805DM-15	1098483	5	15	82.6	21.6	22.5	138
7805DM-16	1098490	5	16	82.6	22.9	22.5	150
7805DM-17	1098506	5	17	82.6	24.1	22.5	180
7805DM-18	1098513	5	18	82.6	25.2	22.5	164
7805DM-19	1098520	5	19	82.6	26.3	22.5	163
7805DM-21	1098544	1	21	82.6	28.3	24.3	228
7805DM-22	1098551	1	22	82.6	29.9	25.9	234
7805DM-24	1098568	1	24	82.6	32.0	28.0	296
7805DM-26	1098582	1	26	82.6	34.7	30.7	320
7805DM-27	1098599	1	27	82.6	36.2	32.2	353
7805DM-30	1098605	1	30	82.6	40.9	36.4	421



## S80

### ТОРЦЕВАЯ ГОЛОВКА ШЕСТИГРАННАЯ

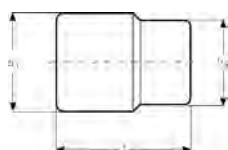

- 1/2" Торцевая головка
- Шестигранный профиль, метрические размеры
- Недопустимо использование с пневматическим инструментом
- Высококачественная легированная сталь
- Матовая отделка
- ISO 2725 / 1174
- DIN 3124 / 3120
- Упаковка для розничной продажи

	 731415		 mm	L mm	D1 mm	D2 mm	 g
SBS80-8	3013194	1	8	38	12.9	22.0	42
SBS80-9	3013200	1	9	38	14.2	22.0	42
SBS80-10	3009746	1	10	38	15.4	22.0	51
SBS80-11	3009753	1	11	38	16.6	22.0	51
SBS80-12	3009760	1	12	38	17.9	22.0	51
SBS80-13	3009777	1	13	38	19.1	22.0	53
SBS80-14	3009784	1	14	38	20.4	22.0	54
SBS80-15	3009791	1	15	38	21.6	22.0	64
SBS80-16	3009807	1	16	38	22.9	22.0	64
SBS80-17	3009814	1	17	38	24.1	23.0	72
SBS80-18	3009821	1	18	38	25.4	23.5	76
SBS80-19	3009838	1	19	38	26.6	24.0	80
SBS80-21	3009852	1	21	39	29.1	25.0	102
SBS80-22	3010117	1	22	38	30.4	25.5	109
SBS80-23	3009869	1	23	40	31.6	26.0	109
SBS80-24	3009876	1	24	41	32.9	26.5	121
SBS80-27	3009883	1	27	44	36.6	29.0	173
SBS80-30	3009890	1	30	47	40.4	29.5	189
SBS80-32	3009906	1	32	47	42.9	30.5	227

## 7800TORX-E

### ТОРЦЕВАЯ ГОЛОВКА ПОД ВИНТЫ TORX®

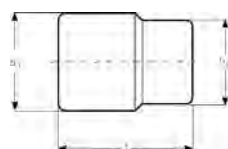

- 1/2" торцевая головка TORX®
- Под винты TORX®
- Недопустимо использование с пневматическим инструментом
- Высококачественная легированная сталь
- Полированная
- Накатка по окружности
- ISO 2725 / 1174
- DIN 3124 / 3120

	 731415			L mm	D1 mm	D2 mm		 g
7800TORX-E12	3011800	5	E12	38	22	22	M8+ M10	35
7800TORX-E14	3011756	5	E14	38	22	22	M10+M12	35
7800TORX-E16	3011763	5	E16	38	22	22	—	35
7800TORX-E18	3011770	5	E18	38	22	22	M12+M14	35
7800TORX-E20	3011787	5	E20	38	22	22	M14+M16	35
7800TORX-E24	3011794	5	E24	38	22	22	M18+M20	35



## 1/2" ТОРЦЕВЫЕ ГОЛОВКИ С ОТВЕРТОЧНЫМИ ВСТАВКАМИ

### 7809F

#### ТОРЦЕВАЯ ГОЛОВКА С ОТВЕРТКОЙ ПОД ВИНТЫ СО ШЛИЦЕМ

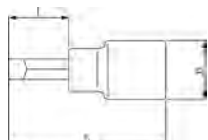

- 1/2" Торцевая головка с отверточной вставкой под винты со шлицем
- Недопустимо использование с пневматическим инструментом
- Высококачественная легированная сталь
- Полированная
- С накаткой по окружности
- ISO 1174
- DIN 3120

	 731415		L mm	l mm	$\frac{+}{-}$ mm	$\frac{+}{-}$ mm	D mm	 g
7809F-8	1830885	5	60	23	1.2	8.0	22	45
7809F-10	1830892	5	60	23	1.6	10.0	22	55

### 7809PH

#### ТОРЦЕВАЯ ГОЛОВКА С ОТВЕРТКОЙ ПОД ВИНТЫ PHILLIPS® PH

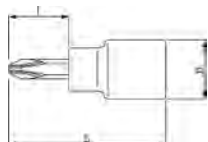

- 1/2" Торцевая головка с отверточной вставкой под винты Phillips
- Недопустимо использование с пневматическим инструментом
- Высококачественная легированная сталь
- Полированная
- С накаткой по окружности
- ISO 1174
- DIN 3120

	 731415			l mm	L mm	D mm	 g
7809PH-2	1830908	5	2	23	60	22	45
7809PH-3	1830915	5	3	23	60	22	50
7809PH-4	3003423	5	4	22	60	22	50

### 7809PZ

#### ТОРЦЕВАЯ ГОЛОВКА С ОТВЕРТКОЙ ПОД ВИНТЫ POZIDRIV® PZ

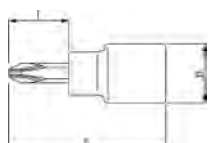

- 1/2" Торцевая головка с отверточной вставкой под винты Pozidriv
- Недопустимо использование с пневматическим инструментом
- Высококачественная легированная сталь
- Полированная
- С накаткой по окружности
- ISO 1174
- DIN 3120

	 731415			l mm	L mm	D mm	 g
7809PZ-2	3003430	5	2	23	60	22	50
7809PZ-3	3003447	5	3	23	60	22	50



## 7809TORX

## ТОРЦЕВАЯ ГОЛОВКА С ОТВЕРТКОЙ ПОД ВИНТЫ TORX®

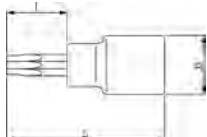

- 1/2" Торцевая головка с отверточной вставкой под винты TORX®
- Недопустимо использование с пневматическим инструментом
- Высококачественная легированная сталь
- Полированная
- С накаткой по окружности
- ISO 1174
- DIN 3120
- SB = Розничная упаковка на пластиковой карте с описанием

	 731415			<b>l</b> mm	<b>L</b> mm	<b>D</b> mm		 g
7809TORX-T20	1811730	5	T20	23	60	22	M 4	50
7809TORX-T25	1811747	5	T25	23	60	22	M 5	50
7809TORX-T27	1811754	5	T27	23	60	22	–	55
7809TORX-T30	1811761	5	T30	23	60	22	M 6	55
7809TORX-T40	1811778	5	T40	23	60	22	M 8	60
7809TORX-T45	1811785	5	T45	23	60	22	–	60
7809TORX-T50	1811792	5	T50	23	60	22	M 10	65
7809TORX-T55	1811808	5	T55	23	60	22	M 12	80
7809TORX-T60	1811815	5	T60	23	60	22	M 14	85
SB7809TORX-T20	3004017	1	T20	23	60	22	M 4	50
SB7809TORX-T25	3004024	1	T25	23	60	22	M 5	50
SB7809TORX-T27	3004031	1	T27	23	60	22	–	55
SB7809TORX-T30	3004048	1	T30	23	60	22	M 6	55
SB7809TORX-T40	3004055	1	T40	23	60	22	M 8	60
SB7809TORX-T45	3004062	1	T45	23	60	22	–	60
SB7809TORX-T50	3004079	1	T50	23	60	22	M 10	65
SB7809TORX-T55	3004086	1	T55	23	60	22	M 12	80
SB7809TORX-T60	3004093	1	T60	23	60	22	M 14	85





# 1/2" ТОРЦЕВЫЕ ГОЛОВКИ С ОТВЕРТОЧНЫМИ ВСТАВКАМИ

7809M

## ТОРЦЕВАЯ ГОЛОВКА С ШЕСТИГРАННИКОМ

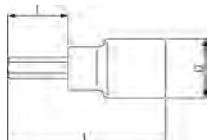

- 1/2" Торцевая головка с отверточной вставкой под винты с шестигранным гнездом
- Метрические размеры
- Недопустимо использование с пневматическим инструментом
- Высококачественная легированная сталь
- Полированная
- С накаткой по окружности
- ISO 1174
- DIN 3120
- SB = Упаковка для розничной продажи на пластиковой карте с описанием

	 731415		 mm	<b>I</b> mm	<b>L</b> mm	<b>D</b> mm	 g
7809M-5	1815561	5	5	23	60	22	70
7809M-5-180	1830922	5	5	143	180	22	115
7809M-6	1815578	5	6	23	60	22	75
7809M-6-140	1830946	5	6	103	140	22	115
7809M-7	1815585	5	7	23	60	22	80
7809M-7-100	1830960	5	7	63	100	22	115
7809M-8	1815592	5	8	23	60	22	85
7809M-8-120	1830984	5	8	83	120	22	125
7809M-9	1830991	5	9	23	60	22	55
7809M-10	1815608	5	10	23	60	22	90
7809M-10-140	1831011	5	10	103	140	22	125
7809M-12	1815615	5	12	23	60	22	100
7809M-14	1815622	5	14	23	60	23	115
7809M-17	1831028	5	17	20	60	27	85
7809M-19	1831035	5	19	20	60	30	90
SB7809M-5	3004109	1	5	23	60	22	70
SB7809M-5-180	3004116	1	5	143	180	22	115
SB7809M-6	3004123	1	6	23	60	22	75
SB7809M-6-140	3013231	1	6	103	140	22	115
SB7809M-7	3004130	1	7	23	60	22	80
SB7809M-7-100	3004147	1	7	63	100	22	115
SB7809M-8	3004154	1	8	23	60	22	85
SB7809M-8-120	3004161	1	8	83	120	22	125
SB7809M-9	3004178	1	9	23	60	22	55
SB7809M-10	3004185	1	10	23	60	22	90
SB7809M-10-140	3004192	1	10	103	140	22	125
SB7809M-12	3004208	1	12	23	60	22	100
SB7809M-14	3004215	1	14	23	60	23	115
SB7809M-17	3004222	1	17	20	60	27	85
SB7809M-19	3004239	1	19	20	60	30	90



## 7809Z

### ТОРЦЕВАЯ ГОЛОВКА С ШЕСТИГРАННИКОМ

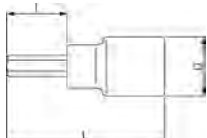

- 1/2" Торцевая головка с отверточной вставкой под винты с шестигранным гнездом
- Дюймовые размеры
- Недопустимо использование с пневматическим инструментом
- Высококачественная легированная сталь
- Полированная
- С накаткой по окружности
- ISO 1174
- DIN 3120

	 731415			I mm	L mm	D mm	 g
7809Z-3/16	3003461	5	3/16	22	60	22	70
7809Z-1/4	3003478	5	1/4	22	60	22	70
7809Z-5/16	3003485	5	5/16	22	60	22	70
7809Z-3/8	3003492	5	3/8	22	60	22	90
7809Z-7/16	3003508	5	7/16	22	60	22	95
7809Z-1/2	3003515	5	1/2	22	60	22	90
7809Z-9/16	3003539	5	9/16	23	60	23	115
7809Z-19/32	3003546	5	19/32	23	60	23	115
7809Z-5/8	3003553	5	5/8	27	61	27	170

## 7809XZN

### ТОРЦЕВАЯ ГОЛОВКА ПОД ВИНТЫ XZN

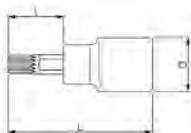

- 1/2" Торцевая головка с отверточной вставкой под винты XZN
- Метрические размеры
- Недопустимо использование с пневматическим инструментом
- Высококачественная легированная сталь
- Полированная
- С накаткой по окружности
- ISO 1174
- DIN 3120

	 731415			I mm	L mm	D mm		 g
7809XZN-8	1831066	1	8	23	60	22	M 8	50
7809XZN-8-100	1831073	1	8	63	100	22	M 8	75
7809XZN-10	1831080	1	10	23	60	22	M 10	65
7809XZN-10-100	1831097	1	10	63	100	22	M 10	95
7809XZN-12	1831103	1	12	23	60	22	M 12	70
7809XZN-12-100	1831110	1	12	63	100	22	M 12	110
7809XZN-14	3004574	1	14	23	60	22	M 14	75
7809XZN-14-100	3004567	1	14	63	100	22	M 14	120



## 1/2" ПРИНАДЛЕЖНОСТИ

### 8155-1/2

### РЕВЕРСИВНАЯ РУКОЯТКА ДЛЯ РАБОТЫ ОДНОЙ РУКОЙ

ergo®



- 1/2" Реверсивная рукоятка ERGO™
- Реверсивный храповик на 60 зубьев с шагом 6°
- Высококачественная легированная сталь
- Полированная
- Направление вращения меняется одной рукой легким поворотом реверсивного кольца
- Быстрая смена головок путем нажатия кнопки
- Встроенный скоростной диск вращения храповика упрощает и ускоряет заворачивание и отворачивание всех типов винтовых соединений
- Запатентованный механизм
- Доступен ремкоплект
- ISO 3315 / 1174-2
- DIN 3122 / 3120; UNE 16512
- SB = Розничная упаковка на пластмассовой карте с описанием

	 731415		 L mm	 g
8155-1/2	1827595	1	260	575
SB8155-1/2	0105021	1	260	575

### 8150-1/2

### РЕВЕРСИВНАЯ РУКОЯТКА



- 1/2" Реверсивная рукоятка
- Реверсивный храповик на 80 зубьев с шагом 4,5°
- Высококачественная легированная сталь
- Полированная
- Запломбированный механизм
- Плавная работа
- Механизм с двумя упорами для лучшей передачи усилия
- Запатентованный механизм
- Доступен ремкоплект
- ISO 3315 / 1174-2
- DIN 3122 / 3120; UNE 16512
- SB = Упаковка для розничной продажи

	 731415		 L mm	 g
8150-1/2	1105006	1	270	585
SB8150-1/2	0105014	1	270	585



## SBS81

### РЕВЕРСИВНАЯ РУКОЯТКА



- 1/2" Реверсивная рукоятка
- Реверсивный храповик на 60 зубьев с шагом 6°
- Высококачественная легированная сталь
- Матовая отделка
- Быстрое разъединение
- ISO 3315 / 1174-2
- DIN 3122 / 3120; UNE 16512
- Упаковка для розничной продажи

	 731415		 L mm	 g
SBS81	3009937	1	270	575

## 8150RN-1/2

### РЕВЕРСИВНАЯ РУКОЯТКА



- 1/2" Реверсивная рукоятка
- Реверсивный храповик на 72 зуба с шагом 5°
- Высококачественная легированная сталь
- Полированная
- Индикатор направления вращения со стрелкой
- Запатентованный механизм
- Удобная рукоятка
- Доступен ремкомплект
- ISO 3315 / 1174-2
- DIN 3122 / 3120; UNE 16512
- SB = Упаковка для розничной продажи

	 731415		 L mm	 g
8150RN-1/2	1831202	1	267	445
SB8150RN-1/2	0105007	1	267	445

## SBS82

### РЕВЕРСИВНАЯ РУКОЯТКА



- 1/2" Реверсивная рукоятка
- Реверсивный храповик на 60 зубьев с шагом 6°
- Высококачественная легированная сталь
- Матовая отделка
- ISO 3315 / 1174-2
- DIN 3122 / 3120; UNE 16512
- Упаковка для розничной продажи

	 731415		 L mm	 g
SBS82	3009944	1	270	470



## 1/2" ПРИНАДЛЕЖНОСТИ

8193-1/2

### РЕВЕРСИВНАЯ РУКОЯТКА



- 1/2" Реверсивная рукоятка
- Шаг 7,5°, без присоединительного квадрата
- Высококачественная легированная сталь
- Полированная
- ISO 3315 / 1174-2
- DIN 3122 / 3120
- Квадратный привод № 8194-1/2 может быть заказан отдельно

	 731415		 L mm	 g
8193-1/2	1831219	1	255	310

8194-1/2

### ПЕРЕХОДНИК



- Переходник квадратного сечения для реверсивной рукоятки 8193-1/2
- Высококачественная легированная сталь
- Полированный
- ISO 3315 / 1174
- DIN 3122 / 3123 / 3120

	 731415		 L mm	 g
8194-1/2	1831226	1	32	40

8110-1/2

### РЕВЕРСИВНАЯ РУКОЯТКА С ШАРНИРОМ



- 1/2" Реверсивная рукоятка с шарниром
- Реверсивный храповик на 60 зубцов с шагом 6°
- Высококачественная легированная сталь
- Полированная
- Быстрое разъединение
- ISO 3315 / 1174-2
- DIN 3122 / 3120; UNE 16512
- SB = Розничная упаковка на пластиковой карте с описанием

	 731415		 L mm	 g
8110-1/2	1808853	1	410	760
SB8110-1/2	3004246	1	410	760



## 8110H-1/2

### РЕВЕРСИВНАЯ РУКОЯТКА С ШАРНИРОМ



- 1/2" Реверсивная рукоятка с шарниром
- Реверсивный храповик на 32 зуба с шагом 11,25°
- Высококачественная легированная сталь
- Полированная
- Быстрое разъединение
- ISO 3315 / 1174-2
- DIN 3122 / 3120; UNE 16512

	 731415		 L mm	 g
8110H-1/2	3015860	1	450	925

## 8151-1/2

### РЕВЕРСИВНЫЙ ПЕРЕХОДНИК



- 1/2" Реверсивный переходник
- Храповой механизм на 60 зубьев с шагом 6°
- Высококачественная легированная сталь
- Матовая отделка
- ISO 3315 / 1174
- DIN 3122 / 3123 / 3120
- Максимальный размер головки - 36 мм

	 731415		 L mm	 g
8151-1/2	1105112	1	55	200

## 8152-1/2

### КОЛОВОРОТ



- 1/2" Коловорот с вращающейся стальной ручкой
- Высококачественная легированная сталь
- Полированный
- ISO 3315 / 1174
- DIN 3122 / 3123 / 3120

	 731415		 L mm	 g
8152-1/2	1105129	1	417	690



## 1/2" ПРИНАДЛЕЖНОСТИ

8158-1/2

### РУЧКА С ШАРНИРОМ



- 1/2" Рукоятка с шарниром
- Высококачественная легированная сталь
- Полированная
- ISO 3315 / 1174
- DIN 3122 / 3123 / 3120
- SB = Розничная упаковка на пластиковой карте с описанием

	 731415		 L mm	 g
8158-1/2	1105167	1	390	610
SB8158-1/2	3004253	1	390	610

S87

### РУЧКА С ШАРНИРОМ



- 1/2" Рукоятка с шарниром
- Высококачественная легированная сталь
- Матовая отделка
- ISO 3315 / 1174
- DIN 3122 / 3123 / 3120
- Упаковка для розничной продажи

	 731415		 L mm	 g
SBS87S	3009951	1	257	450
SBS87	3009968	1	390	610

8167

### РУКОЯТКА С ИЗГИБОМ



- 1/2" Рукоятка с изгибом
- Высококачественная легированная сталь
- Полированная
- ISO 3315 / 1174
- DIN 3122 / 3123 / 3120; UNE 16512



	 731415		H mm	 L mm	 g
8167-1/2	0181094	1	40	200	430





## 8154-1/2

### СКОЛЬЗЯЩАЯ Т-ОБРАЗНАЯ РУКОЯТКА



- 1/2" Скользящая Т-образная рукоятка
- Высококачественная легированная сталь
- Полированная
- Привод перемещается по всей длине рукоятки
- ISO 3315 / 1174
- DIN 3122 / 3123 / 3120; UNE 16512

	 731415		 L mm	 g
8154-1/2	1105143	1	283	425

## S86

### СКОЛЬЗЯЩАЯ Т-ОБРАЗНАЯ РУКОЯТКА



- 1/2" Скользящая Т-образная рукоятка
- Высококачественная легированная сталь
- Матовая отделка
- ISO 3315 / 1174
- DIN 3122 / 3123 / 3120
- Упаковка для розничной продажи

	 731415		 L mm	 g
SBS86	3009999	1	283	425

## 8159/8160/8162

### УДЛИНИТЕЛЬ



- 1/2" Удлинитель
- Высококачественная легированная сталь
- Полированный
- ISO 3316 / 1174
- DIN 3122 / 3123 / 3120; UNE 16511
- SB = Розничная упаковка на пластиковой карте с описанием

	 731415		 L mm	 g
8159-1/2	1105198	1	75	120
8160-1/2	1105204	1	125	185
8162-1/2	1105211	1	250	365
SB8159-1/2	0104956	1	75	120
SB8160-1/2	0104963	1	125	185



## 1/2" ПРИНАДЛЕЖНОСТИ

S83

### УДЛИНИТЕЛЬ



- 1/2" Удлинитель
- Высококачественная легированная сталь
- Матовая отделка
- ISO 3316 / 1174
- DIN 3122 / 3123 / 3120; UNE 16511
- Упаковка для розничной продажи

	 731415			
SBS83-3	3013156	1	75	126
SBS83-5	3009975	1	125	120
SBS83-10	3009982	1	250	365

8159-W - 8162-W

### УДЛИНИТЕЛЬ

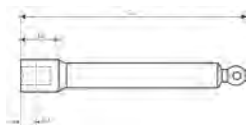

- 1/2" Трефовый удлинитель
- Высококачественная легированная сталь
- Полированный
- ISO 3316 / 1174
- DIN 3120; UNE 16511

	 731415		L1 mm	L2 mm	L3 mm	
8159-W	0107186	1	75	24	10.7	135
8160-W	0107193	1	125	24	10.7	210
8162-W	0107209	1	250	24	10.7	420

8160-B

### УДЛИНИТЕЛЬ

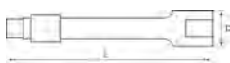

- 1/2" Удлинитель с блокировкой фиксатора
- Высококачественная легированная сталь
- Полированный
- ISO 3316 / 1174
- DIN 3122 / 3123 / 3120; UNE 16511
- Блокировка/разблокировка фиксатора торцевой головки осуществляется поворотом кольца

	 731415		D mm	L mm	
8160-B	0182565	1	24	150	135



## 8166-1/2



### КАРДАННЫЙ ШАРНИР

- 1/2" Карданный шарнир
- Высококачественная легированная сталь
- Полированный
- ISO 3316 / 1174
- DIN 3122 / 3123 / 3120; UNE 16511
- SB = Розничная упаковка на пластиковой карте с описанием

	 731415		 L mm	 g
8166-1/2	1105280	1	72	160
SB8166-1/2	3004260	1	72	160

## S85



### КАРДАННЫЙ ШАРНИР

- 1/2" Карданный шарнир
- Высококачественная легированная сталь
- Матовая отделка
- ISO 3316 / 1174
- DIN 3122 / 3123 / 3120; UNE 16511
- Упаковка для розничной продажи

	 731415		 L mm	 g
SBS85	3010025	1	72	160

## 8168



### ШАРНИР ШАРОВЫЙ

- 1/2" Шарнир шаровый
- Высококачественная легированная сталь
- Полированный
- ISO 3316 / 1174
- DIN 3122 / 3123 / 3120; UNE 16511
- Скругленные формы обеспечивают очень плавную передачу момента и повышают эффективность работы
- Пружина для точной фиксации
- Максимальный угол отгиба - 45°

	 731415		 L mm	 g
8168	0128440	1	62	150

## 8165-1/2



### ПЕРЕХОДНИК

- 1/2" Переходник на 3/8"
- Высококачественная легированная сталь
- Полированный
- ISO 1174
- DIN 3120 / 3123; UNE 16503

	 731415				 L mm	 g
8165-1/2	1105273	1	1/2	3/8	37	70



## 1/2" ПРИНАДЛЕЖНОСТИ

S88

### ПЕРЕХОДНИК



- 1/2" Переходник на 3/8"
- Высококачественная легированная сталь
- Матовое хромирование
- ISO 1174
- DIN 3123; UNE 16503
- Розничная упаковка

	 731415				 mm	 g
SBS88	3010001	1	1/2"	3/8"	37	70

8964

### ПЕРЕХОДНИК



- 1/2" Переходник на 3/4"
- Высококачественная легированная сталь
- Полированный
- ISO 1174
- DIN 3120 / 3123; UNE 16503

	 731415				 mm	 g
8964	1106874	1	1/2"	3/4"	45	140

S89

### ПЕРЕХОДНИК



- 1/2" Переходник на 3/4"
- Высококачественная легированная сталь
- Матовое хромирование
- ISO 1174
- DIN 3123; UNE 16503
- Розничная упаковка

	 731415				 mm	 g
SBS89	3010018	1	1/2"	3/4"	45	140

8967

### ПЕРЕХОДНИК



- Переходник с 1/2" внутренним квадратом и 3/4" наружным квадратом
- Высококачественная легированная сталь
- Оцинкованный
- С магнитом в ведущем диске
- ISO 1174
- DIN 3120; UNE 16503

	 731415				 mm	 g
8967	3003591	1	1/2"	3/4"	22.0	59



## 7106

### ПЕРЕХОДНИК

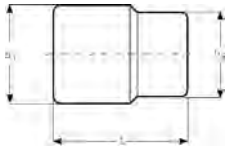

- 1/2" Переходник для бит 5/16"
- Высококачественная легированная сталь
- Полированный
- ISO 1174
- DIN 3120; UNE 16503

	 841334			L mm	D1 mm	D2 mm	 g
7106S0080	5025171	1	5/16"	30	13	22	50

## 8967/

### НАБОР ПЕРЕХОДНИКОВ



- Набор из 3 переходников
- Содержит модели: 7767, 8167 и 8967
- Высококачественная легированная сталь
- Оцинкованные
- С магнитом в приводе диска
- ISO 1174
- DIN 3120; UNE 16503

	 731415			 g
8967/S3	3003607	1	30x194x110	109

## 8155-SO/1

### НАБОР ЗАПАСНЫХ ЧАСТЕЙ



- Ремкомплект для реверсивной рукоятки 8155-1/2
- Содержит 6 деталей

	 731415		 g
8155-SO/1	3000811	1	120

## 8150-1/2-SPARE

### НАБОР ЗАПАСНЫХ ЧАСТЕЙ



- Ремкомплект для 1/2" реверсивной рукоятки 8150-1/2

	 731415		 g
8150-1/2-SPARE	0187881	1	150



## 1/2" ПРИНАДЛЕЖНОСТИ

### 8150RN-1/2-SPARE

### НАБОР ЗАПАСНЫХ ЧАСТЕЙ

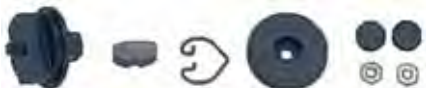

- Ремкомплект для 1/2" реверсивной рукоятки 8150RN-1/2

	 731415		 g
8150RN-1/2-SPARE	0209378	1	150

### 8110-SO/1

### НАБОР ЗАПАСНЫХ ЧАСТЕЙ



- Ремкомплект для реверсивной рукоятки 8110-1/2
- Содержит 8 деталей

	 731415		 g
8110-SO/1	1809751	1	128

### 8158-SO/1

### НАБОР ЗАПАСНЫХ ЧАСТЕЙ



- Ремкомплект для реверсивной рукоятки 8158-1/2
- Содержит 3 детали

	 731415		 g
8158-SO/1	0111039	1	70

### 187/264/340

### ДЕРЖАТЕЛЬ ДЛЯ РАЗМЕЩЕНИЯ ТОРЦЕВЫХ ГОЛОВОК



- Рейки для размещения торцевых головок, из оцинкованного металла, с двумя винтовыми отверстиями, (при длине 340 мм - с 3 отверстиями)
- Торцевые головки или торцевые отверточные вставки размещаются на рейках: CLIPS-1/4 (1/4"), CLIPS-3/8 (3/8") и CLIPS-1/2 (1/2")
- Используются в соответствии с установочным размером

	 731415		 L mm	 g
RAIL-187	3003621	3	187	15
RAIL-264	3003638	3	264	20
RAIL-340	3003645	3	340	30



## C1/2

### ФИКСИРУЮЩИЕ КЛИПСЫ



- Держатель для 1/2" торцевых головок
- Никелированный, рессорная сталь
- К удлинителям RAIL-187, -264 или -340

	 731415		 L mm	 g
CLIPS-1/2	3003201	25	19	3

## 1/2" НАБОРЫ ТОРЦЕВЫХ ГОЛОВОК



### 7819SRE

### НАБОР ТОРЦЕВЫХ ГОЛОВОК



- 1/2" Набор торцевых головок
- Набор включает 1/2" реверсивную рукоятку ERGO™
- Шестигранный профиль, метрические размеры
- Высококачественная легированная сталь
- Полированные
- В металлическом футляре
- Набор размещен в гнездах из эластичного пластика
- ISO 1174
- DIN 3120

	 731415		 mm	 g
7819SRE	1837921	1	312x115x50	1970

7800SM

10, 11, 12, 13, 17, 19, 22, 24 mm



8155-1/2



8160-1/2  
125 mm



### 7819DME

### НАБОР ТОРЦЕВЫХ ГОЛОВОК



- 1/2" Набор торцевых головок
- Набор включает 1/2" реверсивную рукоятку ERGO™
- Двенадцатигранный профиль, метрические размеры
- Высококачественная легированная сталь
- Полированные
- В металлическом футляре
- Набор размещен в гнездах из эластичного пластика
- ISO 1174
- DIN 3120

	 731415		 mm	 g
7819DME	1838270	1	312x115x50	2570

7800DM

10, 13, 16, 17, 18, 19, 22, 24 mm



8155-1/2



8160-1/2  
125 mm







## 1/2" НАБОРЫ ТОРЦЕВЫХ ГОЛОВОК

### 7819HNRE

### НАБОР ТОРЦЕВЫХ ГОЛОВОК



- 1/2" Набор торцевых головок
- Набор включает 1/2" реверсивную рукоятку ERGO™
- Шестигранный профиль, метрические размеры
- Высококачественная легированная сталь
- Полированные
- В металлическом футляре
- Набор размещен в гнездах из эластичного пластика
- ISO 1174
- DIN 3120

	 731415		 mm	 g
7819HNRE	1837938	1	448x187x55	5725
7800SM	10, 11, 12, 13, 14, 15, 16, 17, 19, 22, 24, 27, 30, 32 mm			
8155-1/2		8154-1/2		
8160-1/2 125 mm		8162-1/2 250 mm		
8166-1/2				

### 7886SME

### НАБОР ТОРЦЕВЫХ ГОЛОВОК



- 1/2" Набор торцевых головок
- Набор включает 1/2" реверсивную рукоятку ERGO™
- Шестигранный профиль, метрические размеры
- Высококачественная легированная сталь
- Полированные
- В металлическом футляре
- Набор размещен в гнездах из эластичного пластика
- ISO 1174
- DIN 3120

	 731415		 mm	 g
7886SME	1837945	1	448x230x55	6250
7800SM	12, 13, 14, 15, 16, 17, 18, 19, 21, 22, 23, 24, 27, 30, 32 mm			
8155-1/2		8154-1/2		
8159-1/2 75 mm		8160-1/2 125 mm		
8162-1/2 250 mm		8166-1/2		



## 7886DME



### НАБОР ТОРЦЕВЫХ ГОЛОВОК

- 1/2" Набор торцевых головок
- Набор включает 1/2" реверсивную рукоятку ERGO™
- Двенадцатигранный профиль, метрические размеры
- Высококачественная легированная сталь
- Полированные
- В металлическом футляре
- Набор размещен в гнездах из эластичного пластика
- ISO 1174
- DIN 3120

	 731415		 mm	 g
7886DME	1837952	1	448x230x55	6145
7800DM	12, 13, 14, 15, 16, 17, 18, 19, 21, 22, 23, 24, 27, 30, 32 mm			
8155-1/2		8154-1/2		
8159-1/2 75 mm		8160-1/2 125 mm		
8162-1/2 250 mm		8166-1/2		

## 7819HRN



### НАБОР ТОРЦЕВЫХ ГОЛОВОК

- 1/2" Набор торцевых головок
- Шестигранный профиль, метрические размеры
- Высококачественная легированная сталь
- Полированные
- В металлическом футляре
- Набор размещен в гнездах из эластичного пластика
- ISO 1174
- DIN 3120

	 731415		 mm	 g
7819HRN	1831493	1	448x230x55	6405
7800SM	10, 11, 12, 13, 14, 15, 16, 17, 18, 19, 21, 22, 23, 24, 25, 26, 27, 28, 30, 32 mm			
8150RN-1/2		8154-1/2		
8162-1/2 250 mm				



# 1/2" НАБОРЫ ТОРЦЕВЫХ ГОЛОВОК

## 7819DRN

### НАБОР ТОРЦЕВЫХ ГОЛОВОК

- 1/2" Набор торцевых головок
- Двенадцатигранный профиль, метрические размеры
- Высококачественная легированная сталь
- Полированные
- В металлическом футляре
- Набор размещен в гнездах из эластичного пластика
- ISO 1174
- DIN 3120



	 731415		 mm	 g
7819DRN	1831547	1	448x230x55	7100
7800DM	10, 11, 12, 13, 14, 15, 16, 17, 18, 19, 21, 22, 23, 24, 26, 27, 28, 30, 32 mm			
8150RN-1/2		8154-1/2		
8152-1/2		8160-1/2 125 mm		
8162-1/2 250 mm		8166-1/2		

## 7888SM

### НАБОР ТОРЦЕВЫХ ГОЛОВОК

- 1/2" Набор торцевых головок
- Шестигранный профиль, метрические размеры
- Высококачественная легированная сталь
- Полированные
- В металлическом футляре
- Набор размещен в гнездах из эластичного пластика
- ISO 1174
- DIN 3120



	 731415		 mm	 g
7888SM	1820916	1	448x230x55	7075
7800SM	10, 11, 12, 13, 14, 15, 16, 17, 18, 19, 21, 22, 23, 24, 25, 27, 30, 32 mm			
8150-1/2		8158-1/2		
8154-1/2		8159-1/2 75 mm		
8160-1/2 125 mm		8162-1/2 250 mm		
8166-1/2				



## 7888DM

### НАБОР ТОРЦЕВЫХ ГОЛОВОК



- 1/2" Набор торцевых головок
- Двенадцатигранный профиль, метрические размеры
- Высококачественная легированная сталь
- Полированные
- В металлическом футляре
- Набор размещен в гнездах из эластичного пластика
- ISO 1174
- DIN 3120

	 731415		 mm	 g
7888DM	1820923	1	448x230x55	6955
7800DM	10, 11, 12, 13, 14, 15, 16, 17, 18, 19, 21, 22, 23, 24, 25, 27, 30, 32 mm			
8150-1/2		8158-1/2		
8154-1/2		8159-1/2 75 mm		
8160-1/2 125 mm		8162-1/2 250 mm		
8166-1/2				

## 7819JE

### НАБОР ТОРЦЕВЫХ ГОЛОВОК



- 1/2" Набор торцевых головок
- Набор включает 1/2" реверсивную рукоятку ERGO™
- Шестигранный профиль, метрические размеры
- Включает различные приводы
- Высококачественная легированная сталь
- Полированные
- В металлическом футляре
- Набор размещен в гнездах из эластичного пластика
- ISO 1174
- DIN 3120

	 731415		 mm	 g
7819JE	1837976	1	448x187x55	5585
7800SM	10, 11, 12, 13, 14, 15, 17, 19, 22, 24, 27, 30 mm			
8155-1/2		8154-1/2 300 mm		
7809F 1.2x8, 1.6x10 mm		7809PH PH 2, 3		
7809M 5, 6, 7, 8, 10, 12, 14 mm		8160-1/2 125 mm		
8166-1/2				



# 1/2" НАБОРЫ ТОРЦЕВЫХ ГОЛОВОК

## 7819DZE

### НАБОР ТОРЦЕВЫХ ГОЛОВОК



- 1/2" Набор торцевых головок
- Набор включает 1/2" реверсивную рукоятку ERGO™
- Двенадцатигранный профиль, дюймовые размеры
- Высококачественная легированная сталь
- Полированные
- В металлическом футляре
- Набор размещен в гнездах из эластичного пластика
- ISO 1174
- DIN 3120

	 731415		 mm	 g
7819DZE	1838287	1	312x115x50	2570
7800DZ 1/2, 9/16, 5/8, 11/16, 3/4, 7/8, 15/16			8155-1/2	
8160-1/2 125 mm				

## 7819DZ

### НАБОР ТОРЦЕВЫХ ГОЛОВОК



- 1/2" Набор торцевых головок
- Двенадцатигранный профиль, дюймовые размеры
- Высококачественная легированная сталь
- Полированные
- В металлическом футляре
- Набор размещен в гнездах из эластичного пластика
- ISO 1174
- DIN 3120

	 731415		 mm	 g
7819DZ	1831516	1	448x187x55	6130
7800DZ 3/8, 7/16, 1/2, 9/16, 19/32, 5/8, 11/16, 3/4, 25/32, 13/16, 7/8, 15/16, 1, 1 1/16, 1 1/8, 1 3/16				
8150RN-1/2			8154-1/2	
8162-1/2 250 mm			8166-1/2	



## 7886DZE

### НАБОР ТОРЦЕВЫХ ГОЛОВОК



- 1/2" Набор торцевых головок
- Набор включает 1/2" реверсивную рукоятку ERGO™
- Двенадцатигранный профиль, дюймовые размеры
- Высококачественная легированная сталь
- Полированные
- В металлическом футляре
- Набор размещен в гнездах из эластичного пластика
- ISO 1174
- DIN 3120

	 731415		 mm	 g
7886DZE	1837969	1	448x230x55	6235
7800DZ	7/16, 1/2, 9/16, 19/32, 5/8, 11/16, 3/4, 25/32, 13/16, 7/8, 15/16, 1, 1 1/16, 1 3/16, 1 1/4			
8155-1/2		8154-1/2		
8159-1/2 75 mm		8160-1/2 125 mm		
8162-1/2 250 mm		8166-1/2		

## 4003M

### НАБОР ТОРЦЕВЫХ ГОЛОВОК



- 1/2" Набор торцевых головок
- Набор включает реверсивную рукоятку с 80 зубьями
- Двенадцатигранный профиль, метрические размеры
- Комбинированный гаечный ключ
- Высококачественная легированная сталь
- Полированные
- В металлическом футляре
- ISO 1174
- DIN 3120

	 731415		 mm	 g
4003M	1077372	1	544x303x59	12300
1952M	10, 11, 12, 13, 14, 15, 16, 17, 18, 19, 22, 24, 27, 32 mm			
7800DM	10, 11, 12, 13, 14, 15, 16, 17, 18, 19, 20, 21, 22, 23, 24, 25, 26, 27, 28, 30, 32 mm			
8150-1/2		8158-1/2		
8154-1/2		8160-1/2 125 mm		
8162-1/2 250 mm		8166-1/2		





# 1/2" НАБОРЫ ТОРЦЕВЫХ ГОЛОВОК

S80/

## НАБОР ТОРЦЕВЫХ ГОЛОВОК



S80/8



S80/17

- 1/2" Набор торцевых головок
- Шестигранный профиль, метрические размеры
- Высококачественная легированная сталь
- Матовое покрытие
- На пластиковом держателе
- ISO 1174
- DIN 3120

	 731415		 mm	 mm	 g
S80/6	3013163	1	10 13 16 17 19 24	235x75x33	365
S80/8	3013170	1	10 12 13 16 17 18 19 24	315x75x34	402
S80/17	3013187	1	10 11 12 13 14 15 16 17 18 19 21 22 24 27 30 32 & S82	180x165x60	1380

7809M/10

## НАБОР ШЕСТИГРАННИКОВ



- 1/2" Набор торцевых головок с отверточными вставками
- Шестигранный рабочий профиль, метрические размеры
- Высококачественная легированная сталь
- Полированные
- В металлическом футляре
- Упакованы в пластиковые гнезда
- ISO 1174
- DIN 3120

	 731415		 mm	 g
7809M/10	1831448	1	312x115x50	1490
7809M	5, 6, 7, 8, 9, 10, 12, 14, 17, 19 mm			

7809Z/10

## НАБОР ШЕСТИГРАННИКОВ



- 1/2" Набор торцевых головок с отверточными вставками
- Шестигранный рабочий профиль, дюймовые размеры
- Высококачественная легированная сталь
- Полированные
- В металлическом футляре. Упакованы в пластиковые гнезда
- ISO 1174
- DIN 3120

	 731415		 mm	 g
7809Z/10	3003560	1	312x115x50	1990
7809Z	3/16, 1/4, 5/16, 3/8, 7/16, 1/2, 17/32, 9/16, 19/32, 5/8			



# 1/2" НАБОРЫ ТОРЦЕВЫХ ГОЛОВОК



## 7809TORX/10

### НАБОР ОТВЕРТОК ПОД ВИНТЫ TORX® И PHILLIPS® PH



- 1/2" Набор торцевых головок с отверточными вставками
- Шестигранный рабочий профиль, под винты TORX® и Phillips
- Высококачественная легированная сталь
- Полированные
- В металлическом футляре
- Упакованы в пластиковые гнезда
- ISO 1174
- DIN 3120

	 731415		 mm	 g
7809TORX/10	1831455	1	312x115x50	1490

7809TORX T 20, 25, 27, 30, 40, 45, 50, 55



7809PH PH 2, 3



# 3/4" ТОРЦЕВЫЕ ГОЛОВКИ



## 8900SM

### ТОРЦЕВАЯ ГОЛОВКА ШЕСТИГРАННАЯ

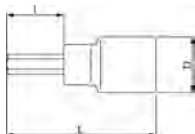

- 3/4" Торцевая головка
- Шестигранный профиль, метрические размеры
- Не подходит для использования с пневмоинструментом!
- Высококачественная легированная сталь
- Полированная
- С накаткой по окружности
- ISO 2725 / 1174
- DIN 3124 / 3120

	 731415		 mm	L mm	D1 mm	D2 mm	 g
8900SM-22	1810795	1	22	47	33.0	40	140
8900SM-24	1810801	1	24	50	35.5	40	175
8900SM-27	1810818	1	27	53	38.5	40	210
8900SM-30	1810825	1	30	58	42.5	40	270
8900SM-32	1810832	1	32	58	45.0	40	280
8900SM-34	1838461	1	34	60	48.0	40	320
8900SM-36	1810849	1	36	63	50.0	40	355
8900SM-38	1810856	1	38	66	52.0	40	370
8900SM-41	1810863	1	41	66	56.0	40	425
8900SM-46	1810870	1	46	68	62.5	40	535
8900SM-50	1810887	1	50	68	67.5	40	580
8900SM-55	1810894	1	55	69	74.0	45	830
8900SM-60	1810900	1	60	72	80.5	45	960



## 3/4" ТОРЦЕВЫЕ ГОЛОВКИ

### 8900DM

### ТОРЦЕВАЯ ГОЛОВКА ДВЕНАДЦАТИГРАННАЯ



- 3/4" Торцевая головка
- Двенадцатигранный профиль, метрические размеры
- Не подходит для использования с пневмоинструментом!
- Высококачественная легированная сталь
- Полированная
- С накаткой по окружности
- ISO 2725 / 1174
- DIN 3124 / 3120

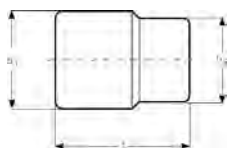

	 731415		 mm	L mm	D1 mm	D2 mm	 g
8900DM-19	1105730	1	19	47	29.5	40	130
8900DM-22	1105754	1	22	47	33.0	40	140
8900DM-24	1105778	1	24	50	35.5	40	175
8900DM-25	1105785	1	25	53	36.5	40	190
8900DM-27	1105822	1	27	53	38.5	40	210
8900DM-28	1105846	1	28	53	40.0	40	230
8900DM-30	1105884	1	30	58	42.5	40	270
8900DM-32	1105891	1	32	58	45.0	40	280
8900DM-34	1838478	1	34	60	48.0	40	320
8900DM-36	1105914	1	36	63	50.0	40	355
8900DM-41	1105938	1	41	66	56.0	40	425
8900DM-46	1105952	1	46	68	62.5	40	535
8900DM-50	1105969	1	50	68	67.5	40	580
8900DM-55	1105983	1	55	69	74.0	45	830
8900DM-60	1106003	1	60	72	80.5	45	960

### 8900DZ

### ТОРЦЕВАЯ ГОЛОВКА ДВЕНАДЦАТИГРАННАЯ, ДЮЙМОВЫЕ РАЗМЕРЫ



- 3/4" Торцевая головка
- Двенадцатигранный профиль, дюймовые размеры
- Не подходит для использования с пневмоинструментом!
- Высококачественная легированная сталь
- Полированная
- С накаткой по окружности
- ISO 2725 / 1174
- DIN 3124 / 3120

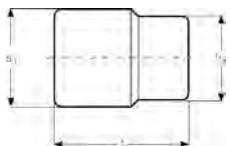

	 731415		 "	L mm	D1 mm	D2 mm	 g
8900DZ-15/16	1106034	1	15/16	50	35.5	40	170
8900DZ-1	1106058	1	1	53	36.5	40	180
8900DZ-1.1/16	1106065	1	1 1/16	53	38.5	40	200
8900DZ-1.1/8	1106072	1	1 1/8	53	40.0	40	215
8900DZ-1.3/16	1106089	1	1 3/16	58	42.5	40	240
8900DZ-1.1/4	1106096	1	1 1/4	58	45.0	40	275
8900DZ-1.5/16	1106102	1	1 5/16	61	48.5	40	300
8900DZ-1.3/8	1106119	1	1 3/8	63	48.5	40	300
8900DZ-1.7/16	1106126	1	1 7/16	63	50.0	40	325
8900DZ-1.1/2	1106133	1	1 1/2	66	52.0	40	375
8900DZ-1.5/8	1106157	1	1 5/8	66	56.0	40	420
8900DZ-1.3/4	1106171	1	1 3/4	68	62.5	40	480
8900DZ-1.13/16	1106188	1	1 13/16	68	62.5	40	500
8900DZ-1.7/8	1106195	1	1 7/8	68	64.5	40	530
8900DZ-2	1106201	1	2	68	67.5	40	585



## 8950N

## РЕВЕРСИВНАЯ РУКОЯТКА



- 3/4" Реверсивная рукоятка
- 72 зуба/ шаг 5°
- Высококачественная легированная сталь
- Полированная
- ISO 3315 / 1174-2
- DIN 3122 / 3120; UNE 16512
- Состоит из реверсивной головки 8950 N/A и универсальной рукоятки 8953

8950N	731415 1810931	1	610 mm	2550 g

## 8952N

## РЕВЕРСИВНАЯ РУКОЯТКА



- 3/4" Реверсивная рукоятка
- 24 зуба/ шаг 15°
- Высококачественная легированная сталь
- Полированная
- Направление вращения меняется через присоединительный квадрат
- Состоит из реверсивной головки 8952N/A и универсальной рукоятки 8952N/B
- ISO 3315 / 1174-2
- DIN 3122 / 3120; UNE 16512

8952N	731415 0180196	1	525 mm	2160 g

## 8953

## УНИВЕРСАЛЬНАЯ РУКОЯТКА



- 3/4" Универсальная рукоятка
- Высококачественная легированная сталь
- Полированная
- Подходит для реверсивной головки 8950 N/A, головки с шарниром 8958A и скользящей головки 8954A
- ISO 3315 / 3316
- DIN 3122 / 3123

8953	731415 1106799	1	505 mm	1470 g



## 3/4" ПРИНАДЛЕЖНОСТИ

### 8952N/B

### УНИВЕРСАЛЬНАЯ РУКОЯТКА



- Универсальная рукоятка 3/4"
- Соответствует стандартам: DIN 3122, ISO 3315
- Отделка: Хромоникелевое покрытие
- Материал: Высококачественная легированная сталь
- Для реверсивной головки 8952N/A

8952N/B	731415 0180219	1	450 mm	1085 g

### 8950N/A

### РЕВЕРСИВНАЯ ГОЛОВКА



- 3/4" Реверсивная головка
- 72 зуба/ шаг 5°
- Высококачественная легированная сталь
- Полированная
- ISO 3315 / 1174
- DIN 3122 / 3120; UNE 16512
- В комплекте с универсальной рукояткой 8953 получается реверсивная рукоятка 8950N

8950N/A	731415 1810948	1	170 mm	1080 g

### 8952N/A

### РЕВЕРСИВНАЯ ГОЛОВКА



- 3/4" Реверсивная головка
- 24 зуба/ шаг 15°
- Высококачественная легированная сталь
- Полированная
- Направление вращения меняется через присоединительный квадрат
- В комплекте с универсальной рукояткой 8952N/B получается реверсивная рукоятка 8952N
- ISO 3315 / 1174
- DIN 3122 / 3120; UNE 16512

8952N/A	731415 0180202	1	145 mm	1130 g



8951

## РЕВЕРСИВНЫЙ ПЕРЕХОДНИК



- 3/4" Реверсивный переходник
- 60 зубьев/ шаг 6°
- Высококачественная легированная сталь
- Полированный
- ISO 3315 / 1174
- DIN 3122 / 3123 / 3120
- Максимальный размер головки: 60 мм



8951

731415  
1106782

1



95



1080

8954

## СКОЛЬЗЯЩАЯ Т-ОБРАЗНАЯ РУКОЯТКА



- 3/4" Скользящая Т-образная рукоятка
- Высококачественная легированная сталь
- Полированная
- ISO 3315 / 1174
- DIN 3122 / 3123 / 3120; UNE 16512
- Пластиковая рукоятка на одном конце
- Состоит из универсальной рукоятки 8953 и скользящей головки 8954А



8954

731415  
1106805

1



505



1760

8954A

## ГОЛОВКА ПОД СКОЛЬЗЯЩУЮ РУКОЯТКУ



- 3/4" Скользящая головка для Т-образной рукоятки
- Высококачественная легированная сталь
- Полированный
- ISO 1174
- DIN 3120 / 3123; UNE 16503
- Вместе с универсальной рукояткой 8953 образуют Т-образную рукоятку 8954



8954A

731415  
1106812

1



62



290



## 3/4" ПРИНАДЛЕЖНОСТИ

8958

### РУКОЯТКА С ШАРНИРОМ



- 3/4" Рукоятка с шарниром
- Высококачественная легированная сталь
- Полированная
- ISO 3315 / 1174
- DIN 3122 / 3123 / 3120
- Состоит из универсальной рукоятки 8953 и головки с шарниром 8958А



8958



731415

1106829



1



570



2275

8958A

### ГОЛОВКА С ШАРНИРОМ



- 3/4" Карданный шарнир
- Высококачественная легированная сталь
- Полированный
- ISO 1174
- DIN 3120
- Вместе с универсальной рукояткой 8953 образует рукоятку с шарниром 8958



8958A



731415

1106836



1



125



805

8963

### ПЕРЕХОДНИК



- 3/4" Угловая рукоятка
- Высококачественная легированная сталь
- Полированная
- ISO 3315 / 1174
- DIN 3122 / 3120; UNE 16512



8963



731415

0181087



1



415



1710



## 8961/8962

## УДЛИНИТЕЛЬ



- 3/4" Удлинитель
- Высококачественная легированная сталь
- Полированный
- ISO 3316 / 1174
- DIN 3122 / 3123 / 3120; UNE 16511

	 731415		 L mm	 g
8961	1106850	1	200	665
8962	1106867	1	400	1190

## 8966

## КАРДАНЫЙ ШАРНИР



- 3/4" Карданный шарнир
- Высококачественная легированная сталь
- Полированный
- ISO 3316 / 1174
- DIN 3122 / 3123 / 3120; UNE 16511

	 731415		 L mm	 g
8966	1106898	1	103.5	540

## 8965

## ПЕРЕХОДНИК



- 3/4" Переходник на 1/2"
- Высококачественная легированная сталь
- Полированный
- ISO 1174
- DIN 3120 / 3123; UNE 16503

	 731415				 L mm	 g
8965	1106881	1	3/4	1/2	58	260

## 9564

## ПЕРЕХОДНИК



- 3/4" Переходник на 1"
- Высококачественная легированная сталь
- Полированный
- ISO 1174
- DIN 3120 / 3123; UNE 16503

	 731415				 L mm	 g
9564	1107543	1	3/4"	1"	62	345





## 3/4" ПРИНАДЛЕЖНОСТИ

### 8950NA-SO/2

### НАБОР ЗАПАСНЫХ ЧАСТЕЙ



- Ремкомплект для реверсивных рукояток 8950N, 8950N/A
- Содержит 8 деталей

8950NA-SO/2	731415 1816605	1	546

### 744T

### НАБОР ЗАПАСНЫХ ЧАСТЕЙ



744T01190



744T00000

- Набор запасных частей для моделей 8952N и 8952N/A
- 744T01190 Реверсивный механизм с присоединительным квадратом
- 744T00000 Полный ремкомплект

744T01190	841334 5206761	1	170
744T00000	5210638	1	340



## 3/4" НАБОРЫ ТОРЦЕВЫХ ГОЛОВЕК

### 8845NM

### НАБОР ТОРЦЕВЫХ ГОЛОВЕК



- 3/4" Набор торцевых головок
- Шестигранный профиль, метрические размеры
- Высококачественная легированная сталь
- Полированные
- В металлическом футляре
- ISO 1174
- DIN 3120

8845NM	731415 1810955	1	591x206x94	13200

8900SM	22, 24, 27, 30, 32, 36, 38, 41, 46, 50 mm		
8953		8950N/A	
8954A		8961 200 mm	
8962	400 mm		



## 8845DM



### НАБОР ТОРЦЕВЫХ ГОЛОВОК

- 3/4" Набор торцевых головок
- Двенадцатигранный профиль, метрические размеры
- Высококачественная легированная сталь
- Полированные
- В металлическом футляре
- ISO 1174
- DIN 3120

	 731415		 mm	 g
8845DM	1105525	1	591x206x94	13200
8900DM	19, 22, 24, 27, 30, 32, 36, 41, 46, 50 mm			
8953		8950N/A		
8954A		8961 200 mm		
8962 400 mm				

## 8840M



### НАБОР ТОРЦЕВЫХ ГОЛОВОК

- 3/4" Набор торцевых головок
- Двенадцатигранный профиль, метрические размеры
- Высококачественная легированная сталь
- Полированные
- В металлическом футляре
- ISO 1174
- DIN 3120

	 731415		 mm	 g
8840M	1105495	1	595x210x100	21200
8900DM	19, 22, 24, 25, 27, 28, 30, 32, 36, 41, 46, 50, 55, 60 mm			
8953		8950N/A		
8954A		8961 200 mm		
8962 400 mm		8951		
8966		8964		
8965		8958A		



# 1" ТОРЦЕВЫЕ ГОЛОВКИ

## 9500SM

### ТОРЦЕВАЯ ГОЛОВКА ШЕСТИГРАННАЯ



- 1" Торцевая головка
- Шестигранный профиль, метрические размеры
- Не подходит для использования с пневмоинструментом!
- Высококачественная легированная сталь
- Матовое покрытие
- ISO 2725 / 1174
- DIN 3124 / 3120
- С фиксирующей шпилькой

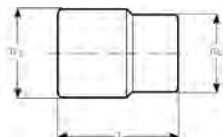

	 731415		 mm	L mm	D1 mm	D2 mm	 g
9500SM-41	3013699	1	41	67	57	48	625
9500SM-46	3013705	1	46	71	63	48	740
9500SM-50	3013712	1	50	74	69	48	880
9500SM-54	3013729	1	54	78	74	48	1040
9500SM-55	3013736	1	55	79	75	54	1175
9500SM-58	3013743	1	58	82	79	54	1285
9500SM-60	3013750	1	60	83	82	54	1360
9500SM-63	3013767	1	63	85	86	54	1590
9500SM-65	3013774	1	65	86	88	54	1625
9500SM-67	3013781	1	67	89	90	54	1725
9500SM-70	3013798	1	70	91	94	60	1970
9500SM-71	3013804	1	71	92	95	60	2025
9500SM-75	3013811	1	75	95	101	60	2300
9500SM-77	3013828	1	77	98	103	60	2500
9500SM-80	3013835	1	80	101	108	60	2885
9500SM-82	3013842	1	82	104	110	60	2900

## 9500SZ

### ТОРЦЕВАЯ ГОЛОВКА ШЕСТИГРАННАЯ, ДЮЙМОВЫЕ РАЗМЕРЫ



- 1" Торцевая головка
- Шестигранный профиль, дюймовые размеры
- Не подходит для использования с пневмоинструментом!
- Высококачественная легированная сталь
- Матовое покрытие
- ISO 2725 / 1174
- DIN 3124 / 3120
- С фиксирующей шпилькой

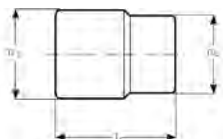

	 731415		 "	L mm	D1 mm	D2 mm	 g
9500SZ-1.5/8	3013859	1	1.5/8	67	57	48	620
9500SZ-1.13/16	3013866	1	1.13/16	71	63	48	745
9500SZ-1.7/8	3013873	1	1.7/8	73	65	48	785
9500SZ-2	3013880	1	2	74	69	48	875
9500SZ-2.1/8	3013897	1	2.1/8	78	74	48	1050
9500SZ-2.3/16	3013903	1	2.3/16	79	75	54	1110
9500SZ-2.1/4	3013910	1	2.1/4	82	79	54	1310
9500SZ-2.3/8	3013927	1	2.3/8	83	82	54	1380
9500SZ-2.1/2	3013934	1	2.1/2	85	86	54	1530
9500SZ-2.9/16	3013941	1	2.9/16	86	88	54	1610
9500SZ-2.5/8	3013958	1	2.5/8	89	90	54	1765
9500SZ-2.3/4	3013965	1	2.3/4	91	94	60	1865
9500SZ-2.15/16	3013972	1	2.15/16	95	101	60	1965
9500SZ-3	3013989	1	3	98	103	60	2320
9500SZ-3.1/8	3013996	1	3.1/8	101	108	60	2585



## 9551

## РЕВЕРСИВНАЯ РУКОЯТКА



- 1" Реверсивная рукоятка
- 72 зуба/ шаг 5°
- Высококачественная легированная сталь
- Матовое покрытие
- ISO 3315 / 1174-2
- DIN 3122 / 3120; UNE 16512
- Состоит из реверсивной головки 9550AB и универсальной рукоятки 9552AB

	 731415		 L mm	 g
9551	3014030	1	640	3810

## 9550AB

## РЕВЕРСИВНАЯ ГОЛОВКА



- 1" Реверсивная головка
- 72 зуба/ шаг 5°
- Высококачественная легированная сталь
- Матовое покрытие
- ISO 3315 / 1174-2
- DIN 3122 / 3120; UNE 16512
- В комплекте с универсальной рукояткой 9552AB получается реверсивная рукоятка 9551

	 731415		 L mm	 g
9550AB	3014009	1	190	1870

## 9552AB

## УНИВЕРСАЛЬНАЯ РУКОЯТКА



- 1" Универсальная рукоятка
- Высококачественная легированная сталь
- Матовое покрытие
- ISO 3315 / 1174
- DIN 3122 / 3120; UNE 16512
- Для реверсивной головки 9550AB и скользящей головки 9555AB

	 731415		 L mm	 g
9552AB	3014023	1	508	1945



## 1" ПРИНАДЛЕЖНОСТИ

9555

### СКОЛЬЗЯЩАЯ Т-ОБРАЗНАЯ РУКОЯТКА



- 1" Скользящая Т-образная рукоятка
- Высококачественная легированная сталь
- Матовое покрытие
- ISO 3315 / 1174
- DIN 3122 / 3120

	 731415		 L mm	 g
9555	3014047	1	508	2625

9555AB

### ГОЛОВКА ПОД СКОЛЬЗЯЩУЮ РУКОЯТКУ



- 1" Скользящая головка для Т-образной рукоятки
- Высококачественная легированная сталь
- Матовое покрытие
- ISO 1174
- DIN 3120
- Вместе с универсальной рукояткой 9550AB образуют Т-образную рукоятку 9555

	 731415		 L mm	 g
9555AB	3014061	1	78x78x78	685

9560AB/9563AB

### УДЛИНИТЕЛЬ



- 1" Удлинитель
- Высококачественная легированная сталь
- Матовое покрытие
- ISO 3316 / 1174
- DIN 3123 / 3120; UNE 16511

	 731415		 L mm	 g
9560AB	3014078	1	200	1175
9563AB	3014085	1	400	2085

9565AB

### ПЕРЕХОДНИК



- 1" Переходник на 3/4"
- Высококачественная легированная сталь
- Матовое покрытие
- ISO 1174
- DIN 3120 / 3123; UNE 16503

	 731415				 L mm	 g
9565AB	3014092	1	1"	3/4"	72	550



## 9550AB-SO/1

### НАБОР ЗАПАСНЫХ ЧАСТЕЙ



- Ремкомплект для реверсивных рукояток 9551 и 9550AB
- Содержит 5 деталей

9550AB-SO/1	731415 3014016	1	610

# 1" НАБОРЫ ТОРЦЕВЫХ ГОЛОВЕК



## 9540MB

### НАБОР ТОРЦЕВЫХ ГОЛОВЕК



- 1" Набор торцевых головок
- Высококачественная легированная сталь
- Матовое покрытие
- В металлическом футляре
- ISO 1174
- DIN 3120

9540MB	731415 3014108	1	120x560x210 mm	26000
9500SM	46, 50, 55, 60, 65, 70, 75, 80 mm			
9550AB		9555		
9560AB 200 mm		9563AB 400 mm		



# 1" НАБОРЫ ТОРЦЕВЫХ ГОЛОВОК

## 9540MBL

### НАБОР ТОРЦЕВЫХ ГОЛОВОК



- 1" Набор торцевых головок
- Высококачественная легированная сталь
- Матовое покрытие
- В металлическом футляре
- ISO 1174
- DIN 3120

	 731415		 mm	 g
9540MBL	3014115	1	120x605x225	37600
9500SM	46, 50, 54, 55, 58, 60, 63, 65, 67, 70, 71, 75, 77, 80 mm			
9550AB		9555		
9560AB 200 mm		9563AB 400 mm		
9565AB				

## 9540ZB

### НАБОР ТОРЦЕВЫХ ГОЛОВОК, ДЮЙМОВЫЕ РАЗМЕРЫ



- 1" Набор торцевых головок
- Высококачественная легированная сталь
- Матовое покрытие
- В металлическом футляре
- ISO 1174
- DIN 3120

	 731415		 mm	 g
9540ZB	3014122	1	120x560x210	26200
9550SZ	1.13/16, 2, 2.3/16, 2.3/8, 2.5/8, 2.3/4, 3, 3.1/8			
9550AB		9555		
9560AB 200 mm		9563AB 400 mm		



# 1" НАБОРЫ ТОРЦЕВЫХ ГОЛОВОК



## 9540ZBL

### НАБОР ТОРЦЕВЫХ ГОЛОВОК, ДЮЙМОВЫЕ РАЗМЕРЫ



- 1" Набор торцевых головок
- Высококачественная легированная сталь
- Матовое покрытие
- В металлическом футляре
- ISO 1174
- DIN 3120

	 731415		 mm	 g
9540ZBL	3014139	1	120x605x225	36.5
9500SZ	1.13/16, 1.7/8, 2, 2.1/8, 2.3/16, 2.1/4, 2.3/8, 2.1/2, 2.9/16, 2.5/8, 2.3/4, 2.15/16, 3, 3.1/8			
9550AB		9555		
9560AB 200 mm		9563AB 400 mm		
9565AB				

# НАБОРЫ ТОРЦЕВЫХ ГОЛОВОК, ВАНСО S-LINE



## SL24

### 1/4" НАБОР ТОРЦЕВЫХ ГОЛОВОК



- 1/4" Набор торцевых головок
- Высококачественная легированная сталь
- Матовое хромоовое покрытие
- ISO 1174
- DIN 3120
- Футляр: Полиэтилен высокой плотности 35x165x85 мм
- Содержит 24 предмета
  - 1 штука 1/4" Реверсивная рукоятка со сверх узкой головкой на 72 зубца с шагом 5°
  - 6 штук 1/4" Торцевые головки шестигранные 4, 5, 6, 7, 8, 10
  - 2 штуки 1/4" Биты прямой шлиц: 4, 5 мм
  - 3 штуки 1/4" Биты Phillips: PH 1, 2, 3
  - 2 штуки 1/4" Биты шестигранные: 4, 5 мм
  - 1 штука Головка для бит с блокировкой 1/4" x 1/4"
  - 4 штуки 1/4" Биты TORX®: 10, 15, 20, 25
  - 3 штуки 1/4" Биты Pozidriv: PZ 1, 2, 3
  - 1 штука 1/4" Универсальная рукоятка
  - 1 штука 1/4" Удлинитель с блокировкой фиксатора, 100 мм

	 731415		 mm	 g
SL24	0128389	1	35x165x85	430



## SL25

### 1/4" НАБОР ТОРЦЕВЫХ ГОЛОВОК



- 1/4" Набор торцевых головок
- Высококачественная легированная сталь
- Матовое хромоовое покрытие
- ISO 1174
- DIN 3120
- Футляр: Полиэтилен высокой плотности 35x165x85 мм
- Содержит 25 предметов
  - 12 штук 1/4" Шестигранные торцевые головки 4, 4.5, 5, 5.5, 6, 7, 8, 9, 10, 11, 12, 13 мм
  - 1 штука 1/4" Реверсивная рукоятка на 60 зубцов с шагом 6°, 125 мм
  - 2 штуки 1/4" Биты PH 2
  - 2 штуки 1/4" Биты шестигранные: 5, 6
  - 6 штук 1/4" Биты TORX®: 10, 15, 20, 25, 30, 40
  - 1 штука 1/4" Держатель для бит с внутренним квадратом
  - 1 штука 1/4" Трефовый удлинитель, 100 мм
- SB = Упаковка для розничной продажи

SL25	3013422	1	35x165x85	235
SBSL25	3015853	5	280x205x55	580

## S160

### 1/4" НАБОР ТОРЦЕВЫХ ГОЛОВОК



- 1/4" Набор торцевых головок
- Высококачественная легированная сталь
- Матовое хромоовое покрытие
- ISO 1174
- DIN 3120
- Футляр: Полиэтилен высокой плотности
- Содержит 16 предметов
  - 12 штук 1/4" шестигранные торцевые головки 4 4.5 5 5.5 6 7 8 9 10 11 12 13 мм
  - 1 штука 1/4" Реверсивная рукоятка на 60 зубцов с шагом 6°
  - 1 штука 1/4" Скользящая Т-образная рукоятка 100 мм / 4"
  - 1 штука 1/4" Удлинитель 75 мм / 3"
  - 1 штука 1/4" Гибкий удлинитель 150 мм / 6"
  - 2 съемных футляра для крепежа

S160	0104031	1	280x160x70	1060



## S160AF

### 1/4" НАБОР ТОРЦЕВЫХ ГОЛОВОК



- 1/4" Набор торцевых головок
- Высококачественная легированная сталь
- Матовое хромированное покрытие
- ISO 1174
- DIN 3120
- Футляр: Полиэтилен высокой плотности
- Содержит 16 предметов
  - 12 штук 1/4" Шестигранные торцевые головки 1/8", 5/32", 3/16", 7/32", 1/4", 9/32", 5/16", 11/32", 3/8", 7/16", 1/2", 9/16"
  - 1 штука 1/4" Реверсивная рукоятка на 60 зубцов с шагом 6°
  - 1 штука 1/4" Скользящая Т-образная рукоятка, 100 мм / 4"
  - 1 штука 1/4" Удлинитель, 75 мм / 3"
  - 1 штука 1/4" Гибкий удлинитель, 150 мм / 6"
  - 2 съемных футляра для крепежа

	 731415		 mm	 g
S160AF	0137510	1	280x158x70	1025

## S290

### 1/4" НАБОР ТОРЦЕВЫХ ГОЛОВОК



- 1/4" Набор торцевых головок
- Высококачественная легированная сталь
- Матовое покрытие
- ISO 1174
- DIN 3120
- Кейс: Полиэтилен высокой плотности (HDPE)
- Содержит 29 предметов:
  - 12 шт. 1/4" торцевые шестигранные головки следующих размеров: 4, 4.5, 5, 5.5, 6, 7, 8, 9, 10, 11, 12, 13 мм
  - 1 шт. 1/4" реверсивная рукоятка, 60 зубьев/ шаг 6°
  - 3 шт. 1/4" торцевые головки с отверточными вставками под винты Philips: PH 1, 2, 3
  - 3 шт. 1/4" торцевые головки с отверточными вставками под винты со шлицем: 4, 5.5, 7 мм
  - 5 шт. 1/4" торцевые головки с отверточными с шестигранными вставками: 3, 4, 5, 6, 8 мм
  - 1 шт. 1/4" удлинитель 50 мм / 2"
  - 1 шт. 1/4" удлинитель 150 мм / 6"
  - 1 шт. 1/4" скользящая Т-образная рукоятка 100 мм / 4"
  - 1 шт. 1/4" карданный шарнир
  - 1 шт. 1/4" отверточная рукоятка
  - 2 шт. съемный трехсекционный бокс для крепежа

	 731415		 mm	 g
S290	3000859	6	280x160x70	1300



S460

## 1/4" НАБОР ТОРЦЕВЫХ ГОЛОВОК



- 1/4" Набор торцевых головок
- Высококачественная легированная сталь
- Матовое хромированное покрытие
- ISO 1174
- DIN 3120
- Футляр: Полиэтилен высокой плотности
- Содержит 46 предметов
  - 12 штук 1/4" Шестигранные торцевые головки 4, 4.5, 5, 5.5, 6, 7, 8, 9, 10, 11, 12, 13 мм
  - 1 штука 1/4" Реверсивная рукоятка на 60 зубцов с шагом 6°
  - 4 штуки 1/4" Торцевые головки с отверточной вставкой Phillips: 1, 2, 3, 4
  - 3 штуки 1/4" Торцевые головки с плоской отверточной вставкой: 4, 5.5, 7 мм
  - 6 штук 1/4" Торцевые головки с шестигранной отверточной вставкой: 3, 4, 5, 6, 8, 10 мм
  - 7 штук 1/4" Торцевые головки с отверточной вставкой TORX®: 8, 10, 15, 20, 25, 27, 30
  - 3 штуки 1/4" Торцевые головки TORX®: E6, E7, E8
  - 1 штука 1/4" Поворотный диск
  - 2 штуки 1/4" Удлинители 2" и 4"
  - 1 штука 1/4" Скользящая Т - образная рукоятка
  - 1 штука 1/4" Карданный шарнир
  - 1 штука 1/4" Двухкомпонентная отверточная рукоятка
  - 1 штука 1/4" Гибкий удлинитель 6"
  - 3 штуки Шестигранники 1.5, 2, 2.5 мм
  - 3 съемных футляра для крепежа



S460



0111060



6



375x215x100



2220

S330

## 1/4" И 3/8" НАБОР ТОРЦЕВЫХ ГОЛОВОК



- 1/4" и 3/8" Набор торцевых головок
- Высококачественная легированная сталь
- Матовое хромированное покрытие
- ISO 1174
- DIN 3120
- Футляр: Полиэтилен высокой плотности
- Содержит 34 предмета
  - 12 штук 3/8"шестигранные торцевые головки с динамическим профилем 10, 11, 12, 13, 14, 15, 16, 17, 18, 19, 20, 22 мм
  - 1 штука 3/8" Реверсивная рукоятка на 60 зубьев с шагом 6°
  - 2 штуки 3/8" Удлинители 75 мм / 3" и 150 мм / 6"
  - 1 штука 3/8" Карданный шарнир
  - 1 штука 3/8" x 1/4" Державка для вставок
  - 2 штуки 3/8" Торцевые головки для свечей зажигания 6-ти гранные 16 мм (5/8"), 21 мм (13/16")
  - 1 штука 1/4" Поворотная двухкомпонентная рукоятка
  - 1 штука 1/4"x 1/4" Державка для бит
  - 3 штуки 1/4" Биты прямой шлиц: 4, 5.5, 7 мм
  - 4 штуки 1/4" Биты Phillips: PH 1, 2, 3, 4
  - 6 штук 1/4" Биты шестигранные: 3, 4, 5, 6, 7, 8



S330



0104024



6



280x160x70



2040



## S330AF

### 1/4" И 3/8" НАБОР ТОРЦЕВЫХ ГОЛОВОК



- 1/4" и 3/8" Набор торцевых головок
- Высококачественная легированная сталь
- Матовое хромоовое покрытие
- ISO 1174
- DIN 3120
- Футляр: Полиэтилен высокой плотности
- Содержит 34 предмета
  - 12 штук 3/8" Шестигранные торцевые головки 1/4", 5/16", 11/32", 3/8", 7/16", 1/2", 9/16", 5/8", 11/16", 3/4", 13/16", 7/8"
  - 1 штука 3/8" Реверсивная рукоятка на 60 зубьев с шагом 6°
  - 2 штуки 3/8" Удлинители 75 мм / 3" и 150 мм / 6"
  - 1 штука 3/8" Карданный шарнир
  - 1 штука 3/8" x 1/4" Державка для вставок
  - 2 штуки 3/8" Торцевые головки для свечей зажигания 6-ти гранные 16 мм (5/8"), 21 мм (13/16")
  - 1 штука 1/4" Поворотная двухкомпонентная рукоятка
  - 1 штука 1/4" x 1/4" Державка для бит
  - 3 штуки 1/4" Биты прямой шлиц: 4, 5, 5, 7 мм
  - 4 штуки 1/4" Биты Phillips: PH 1, 2, 3, 4
  - 6 штук 1/4" Биты шестигранные 3, 4, 5, 6, 7, 8



S330AF



731415

0137503



6



280x158x70



1970

## S240

### 1/2" НАБОР ТОРЦЕВЫХ ГОЛОВОК



- 1/2" Набор торцевых головок
- Высококачественная легированная сталь
- Матовое хромоовое покрытие
- ISO 1174
- DIN 3120
- Футляр: Полиэтилен высокой плотности
- Содержит 24 предмета
  - 18 штук 1/2" Шестигранные торцевые головки: 10, 11, 12, 13, 14, 15, 16, 17, 18, 19, 20, 22, 23, 24, 27, 30, 32 мм
  - 1 штука 1/2" Реверсивная рукоятка на 60 зубьев с шагом 6°
  - 2 штуки 1/2" Удлинители 125 мм / 5" и 250 мм / 10"
  - 1 штука 1/2" Карданный шарнир
  - 1 штука 1/2" Скользящая головка
  - 1 штука 1/2" Двухкомпонентная рукоятка с шарниром
  - 1 съемный футляр для крепежа



S240



731415

0104017



4



375x215x100



4710





## S240AF

### 1/2" НАБОР ТОРЦЕВЫХ ГОЛОВОК



- 1/2" Набор торцевых головок
- Высококачественная легированная сталь
- Матовое хромированное покрытие
- ISO 1174
- DIN 3120
- Футляр: Полиэтилен высокой плотности
- Содержит 23 предмета
  - 15 штук 1/2" Шестигранные торцевые головки: AF 3/8, 7/16, 1/2, 9/16, 5/8, 11/16, 3/4, 13/16, 7/8, 15/16, 1, 1.1/16, 1.1/8, 1.3/16, 1.1/4"
  - 1 штука 1/2" Реверсивная рукоятка на 60 зубьев с шагом 6°
  - 2 штуки 1/2" Удлинители 125 мм / 5" и 250 мм / 10"
  - 1 штука 1/2" Карданный шарнир
  - 1 штука 1/2" Скользящая головка
  - 1 штука 1/2" Двухкомпонентная рукоятка с шарниром
  - 2 штуки 1/2" Торцевые головки для свечей зажигания 6-ти гранные 5/8" (16), 13/16" (21)
  - 1 съемный трехсекционный футляр для крепежа

S240AF	731415 0111077	4	375x215x100 mm	4880 g

## S400

### 1/2" НАБОР ТОРЦЕВЫХ ГОЛОВОК



- 1/2" Набор торцевых головок и комбинированных гаечных ключей
- Высококачественная легированная сталь
- Матовое хромированное покрытие
- ISO 1174
- DIN 3120
- Футляр: Полиэтилен высокой плотности
- Содержит 40 предметов
  - 21 штука 1/2" Шестигранные торцевые головки  
10, 11, 12, 13, 14, 15, 16, 17, 18, 19, 20, 21, 22, 23, 24, 25, 26, 27, 28, 30, 32 мм
  - 1 штука 1/2" Реверсивная рукоятка на 60 зубьев с шагом 6°
  - 2 штуки 1/2" Удлинители 5" и 10"
  - 1 штука 1/2" Карданный шарнир
  - 1 штука 1/2" Скользящая головка для Т-образной рукоятки
  - 1 штука 1/2" Двухкомпонентная рукоятка с шарниром
  - 13 штук Комбинированные гаечные ключи:  
7, 8, 9, 10, 11, 12, 13, 14, 15, 16, 17, 18, 19 мм в практичном съемном держателе
  - 1 съемный трехсекционный футляр для крепежа

S400	731415 0111053	2	375x320x110 mm	6880 g



## S350AF

### 1/2" НАБОР ТОРЦЕВЫХ ГОЛОВОК



- 1/2" Набор торцевых головок и комбинированных гаечных ключей
- Высококачественная легированная сталь
- Матовое хромоное покрытие
- ISO 1174
- DIN 3120
- Футляр: Полиэтилен высокой плотности
- Содержит 35 предметов
  - 21 штука 1/2" Шестигранные торцевые головки AF 13/16, 7/8, 15/16, 31/32, 1, 1.1/16, 1.1/8, 1.3/16, 1.1/4, 3/8, 7/16, 15/32, 1/2, 9/16, 19/32, 5/8, 21/32, 11/16, 23/32, 3/4, 25/32"
  - 1 штука 1/2" Реверсивная рукоятка на 60 зубьев с шагом 6°
  - 2 штуки 1/2" Удлинитель 5" и 10"
  - 1 штука 1/2" Карданный шарнир
  - 1 штука 1/2" Скользящая головка для Т-образной рукоятки
  - 1 штука 1/2" Двухкомпонентная рукоятка с шарниром
  - 8 штук Комбинированные гаечные ключи: AF 1/4", 5/16", 3/8", 7/16", 1/2", 9/16", 11/16", 3/4" в практичном съемном держателе
  - 1 съемный трехсекционный футляр для крепежа



S350AF



731415

0137527



2



371x313x70



6515

## S140T

### НАБОР ПРОХОДНЫХ ГОЛОВОК



- Набор проходных головок
- Высококачественная легированная сталь
- Матовое покрытие
- ISO 1174
- DIN 3120
- Кейс: Полиэтилен высокой плотности (HDPE)
- Содержит 14 предметов:
  - 12 шт. Проходные головки следующих размеров: 10, 11, 12, 13, 14, 15, 16, 17, 19, 21, 22, 24 мм
  - 1 шт. Проходная реверсивная рукоятка, с шарниром, 72 зуба/ шаг 5°
  - 1 шт. Проходной удлинитель, 75 мм



S140T



731415

0125203



10



280x160x70



1350





## S140T-R

### НАБОР ПРОХОДНЫХ ГОЛОВЕК



- Проходная реверсивная рукоятка с вставками
- Высококачественная легированная сталь
- Матовое хромоовое покрытие
- Содержит 3 предмета
  - 1 штука Проходная реверсивная рукоятка с вращающейся головкой, 72 зуба, шаг 5°
  - 1 штука 19 мм (3/4") Шестигранный привод x 3/8" переходник с быстрой разблокировкой
  - 1 штука 19 мм (3/4") Шестигранный привод x 1/2" переходник с быстрой разблокировкой

S140T-R	731415 0136353	40	30x280x121	382

## S530T

### НАБОР ПРОХОДНЫХ ГОЛОВЕК



- Набор проходных головок
- Высококачественная легированная сталь
- Матовое хромоовое покрытие
- ISO 1174
- DIN 3120
- Футляр: Полиэтилен высокой плотности
- Содержит 53 предмета
  - 13 штук Проходные головки 10, 11, 12, 13, 14, 15, 16, 17, 18, 19, 21, 22, 24 мм
  - 1 штука Проходная реверсивная рукоятка с шарнирной головкой на 72 зуба и шагом 5°
  - 1 штука Проходной удлинитель, 75 мм
  - 10 штук Внешние присоединительные шестигранники: 8, 9, 10, 11, 12, 13, 14, 15, 16, 17 мм
  - 9 штук Кольцевые переходники для крепежа E-TORX®: E8, E10, E11, E12, E14, E16, E18, E20, E22
  - 8 штук 5/16" x 25 мм (оцинкованные)  
Шестигранные: 7, 8, 10, 12 мм  
TORX® TR: TR-40, TR-45, TR-50, TR-55
  - 6 штук 1/4" x 25 мм (оцинкованные)  
Шестигранные: 5, 6 мм  
TORX® TR: TR-40, TR-45, TR-50, TR-55
  - 1 штука 19 мм (3/4") x 1/4" Шестигранный переходник для бит
  - 1 штука 19 мм (3/4") x 5/16" Шестигранный переходник для бит
  - 1 штука 19 мм (3/4") x 3/8" Быстросъемный присоединительный квадрат
  - 1 штука 19 мм (3/4") x 1/4" Быстросъемный присоединительный квадрат
  - 1 штука 19 мм (3/4") x 1/2" Быстросъемный присоединительный квадрат

S530T	731415 0169122	4	375x215x100	4.500



## S910

## 1/4" И 1/2" НАБОР ТОРЦЕВЫХ ГОЛОВОК



- 1/4" и 1/2" Набор торцевых головок и комбинированных гаечных ключей
- Высококачественная легированная сталь
- Матовое хромированное покрытие
- ISO 1174
- DIN 3120
- Футляр: Полиэтилен высокой плотности
- Содержит 91 предмет
  - 12 штук 1/4" Шестигранные торцевые головки 4, 4.5, 5, 5.5, 6, 7, 8, 9, 10, 11, 12, 13 мм
  - 10 штук 1/4" Шестигранные торцевые головки удлиненные с профилем Dynamic Drive: 4, 5, 6, 7, 8, 9, 10, 11, 12, 13 мм
  - 13 штук 1/2" Шестигранные торцевые головки 10, 11, 12, 13, 14, 15, 17, 19, 22, 24, 27, 30, 32 мм
  - 2 штуки 1/4" Удлинитель 50 мм / 2" и 100 мм / 4"
  - 1 штука 1/4" Скользящая головка для Т-образной рукоятки
  - 1 штука 1/4" Карданный шарнир
  - 1 штука 1/4" Держатель для бит
  - 1 штука 1/4" Переходник для бит
  - 1 штука 1/4" Двухкомпонентная отверточная рукоятка
  - 1 штука 1/4" Переходник магнитный
  - 5 штук 1/4" Отверточные вставки Phillips: PH 0, 1, 2, 3, 4
  - 3 штуки 1/4" Отверточные вставки прямой шлиц: 4, 5.5, 7 мм
  - 3 штуки 1/4" Отверточные вставки Pozidriv: PZ 1, 2, 3
  - 6 штук 1/4" Отверточные вставки шестигранные: 3, 4, 5, 6, 8, 10 мм
  - 8 штук 1/4" Отверточные вставки TORX®: T 8, 10, 15, 20, 25, 27, 30, 40
  - 3 штуки 5/16" Отверточные вставки TORX®: T 45 50 55
  - 2 штуки 1/2" Удлинитель 5" и 10"
  - 1 штука 1/2" Карданный шарнир
  - 1 штука 1/2" Шестигранная торцевая головка для свечей зажигания 21 мм (13/16")
  - 1 штука 1/2" x 5/16" Держатель для бит
  - 1 штука 1/2" Скользящая головка для Т-образной рукоятки
  - 3 штуки Шестигранники: 1.5, 2, 2.5 мм
  - 1 штука 1/4" Реверсивная двухкомпонентная рукоятка на 60 зубьев с шагом 6°
  - 1 штука 1/2" Реверсивная двухкомпонентная рукоятка на 60 зубьев с шагом 6°
  - 4 штуки Гаечные ключи с шарнирной головкой: 8-9, 10-11, 12-13, 14-15 мм
  - 6 штук Комбинированные гаечные ключи: 8, 10, 12, 13, 14, 17 мм
  - 1 съемный трехсекционный пластиковый футляр для крепежа



S910



731415

0104000



2



375x320x110



6880



## S910AF

## 1/4" И 1/2" НАБОР ТОРЦЕВЫХ ГОЛОВОК



- 1/4" и 1/2" Набор торцевых головок и комбинированных гаечных ключей
- Высококачественная легированная сталь
- Матовое хромоное покрытие
- ISO 1174
- DIN 3120
- Футляр: Полиэтилен высокой плотности
- Содержит 92 предмета
  - 14 штук 1/4" Шестигранные торцевые головки 1/8", 5/32", 3/16", 7/32", 1/4", 9/32", 5/16", 11/32", 3/8", 7/16", 1/2", 9/16", 5/8", 11/16
  - 10 штук 1/4" Шестигранные торцевые головки удлиненные: 5/32", 3/16", 7/32", 1/4", 9/32", 5/16", 11/32", 3/8", 7/16", 1/2"
  - 11 штук 1/2" Шестигранные торцевые головки 1/2", 9/16", 5/8", 11/16", 3/4", 13/16", 7/8", 15/16", 1", 1-1/16", 1.3/16"
  - 2 штуки 1/4" Удлинители 50 мм / 2" и 100 мм / 4"
  - 1 штука 1/4" Скользящая Т-образная рукоятка
  - 1 штука 1/4" Карданный шарнир
  - 1 штука 1/4" Держатель для бит
  - 1 штука 1/4" Переходник для бит
  - 1 штука 1/4" Двухкомпонентная отверточная рукоятка
  - 1 штука 1/4" Переходник магнитный
  - 5 штук 1/4" Отверточные вставки Phillips: PH 0, 1, 2, 3, 4
  - 3 штуки 1/4" Отверточные вставки прямой шлиц: 4, 5.5, 7 мм
  - 3 штуки 1/4" Отверточные вставки Pozidriv: PZ 1, 2, 3
  - 6 штук 1/4" Отверточные вставки шестигранные: 3, 4, 5, 6, 8, 10 мм
  - 8 штук 1/4" Отверточные вставки TORX®: T 8, 10, 15, 20, 25, 27, 30, 40
  - 3 штуки 5/16" Отверточные вставки TORX®: T 45 50 55
  - 2 штуки 1/2" Удлинители 5" и 10"
  - 1 штука 1/2" Карданный шарнир
  - 1 штука 1/2" Шестигранная торцевая головка для свечей зажигания 21 мм (13/16")
  - 1 штука 1/2" x 5/16" Держатель для бит
  - 1 штука 1/2" Скользящая головка для Т-образной рукоятки
  - 3 штуки Шестигранники: 1.5, 2, 2.5 мм
  - 1 штука 1/4" Реверсивная двухкомпонентная рукоятка на 60 зубьев с шагом 6°
  - 1 штука 1/2" Реверсивная двухкомпонентная рукоятка на 60 зубьев с шагом 6°
  - 4 штуки Гаечные ключи с шарнирной головкой: 9/16"-19/32", 15/32"-1/2", 3/8"-7/16", 5/16"-11/32"
  - 6 штук Комбинированные гаечные ключи: 5/16", 3/8", 7/16", 1/2", 9/16", 11/16" в съемном пластиковом держателе
  - 1 съемный трехсекционный пластиковый футляр для крепежа



S910AF



731415

0137541



2



371x321x108



6885



S87+7

## 1/4" И 1/2" НАБОР ТОРЦЕВЫХ ГОЛОВОК



- 1/4" и 1/2" Набор торцевых головок и комбинированных гаечных ключей
- Высококачественная легированная сталь
- Матовое хромированное покрытие
- ISO 1174
- DIN 3120
- Футляр: Полиэтилен высокой плотности
- Содержит 94 предмет
  - 12 штук 1/4" Шестигранные торцевые головки  
4, 4.5, 5, 5.5, 6, 7, 8, 9, 10, 11, 12, 13 мм
  - 9 штук 1/4" Шестигранные торцевые головки удлиненные:  
4, 5, 6, 7, 8, 9, 10, 11, 13 мм
  - 15 штук 1/2" Шестигранные торцевые головки  
10, 12, 13, 14, 15, 16, 17, 18, 20, 21, 23, 24, 27, 32, 34 мм
  - 9 штук 1/2" Шестигранные торцевые головки AF:  
3/8 7/16 (11) 1/2 9/16 11/16 3/4 (19) 13/16 7/8 (22) 1-3/16"
  - 4 штуки 1/2" Шестигранные ударные торцевые головки: 17, 19, 21, 24 мм
  - 4 штуки 1/4" Торцевые головки с отверточными вставками Phillips: PH 1, 2, 3, 4
  - 3 штуки 1/4" Торцевые головки с отверточными вставками прямой шлиц:  
4, 5.5, 7 мм
  - 6 штук 1/4" Торцевые головки с отверточными вставками шестигранные:  
3, 4, 5, 6, 8, 10 мм
  - 2 штуки 1/4" Удлинители 50 мм / 2" и 100 мм / 4"
  - 1 штука 1/4" Скользящая Т-образная рукоятка 100 мм / 4"
  - 1 штука 1/4" Карданный шарнир
  - 1 штука 1/4" Двухкомпонентная отверточная рукоятка
  - 2 штуки 1/2" Удлинители 125 мм / 5" и 250 мм / 10"
  - 1 штука 1/2" Карданный шарнир
  - 1 штука 1/2" Шестигранная торцевая головка для свечей зажигания 21 мм (13/16")
  - 1 штука 1/2" Скользящая головка для Т-образной рукоятки
  - 3 штуки Шестигранники: 1.5, 2, 2.5 мм
  - 1 штука 1/4" Реверсивная двухкомпонентная рукоятка на 60 зубьев и шагом 6°
  - 1 штука 1/2" Реверсивная двухкомпонентная рукоятка на 60 зубьев и шагом 6°
  - 4 штуки Гаечный ключ с шарнирной головкой: 8-9, 10-11, 12-13, 14-15 мм
  - 13 штук Комбинированные гаечные ключи:  
7, 8, 9, 10, 11, 12, 13, 14, 15, 16, 17, 18, 19 мм
  - 1 съемный трехсекционный пластиковый футляр для крепежа



S87+7



731415

0103980



2



375x430x110



9560



S106

## 1/4" И 1/2" НАБОР ТОРЦЕВЫХ ГОЛОВОК



- 1/4" и 1/2" Набор торцевых головок и комбинированных гаечных ключей
- Высококачественная легированная сталь
- Матовое хромоовое покрытие
- ISO 1174
- DIN 3120
- Футляр: Полиэтилен высокой плотности
- Содержит 106 предметов
  - 12 штук 1/4" Шестигранные торцевые головки 4, 4.5, 5, 5.5, 6, 7, 8, 9, 10, 11, 12, 13 мм
  - 10 штук 1/4" Шестигранные торцевые головки удлиненные: 4, 5, 6, 7, 8, 9, 10, 11, 12, 13 мм
  - 15 штук 1/2" Шестигранные торцевые головки 10, 12, 13, 14, 15, 16, 17, 18, 20, 21, 23, 24, 27, 32, 34 мм
  - 9 штук 1/2" Шестигранные торцевые головки AF: 3/8 7/16 (11) 1/2 9/16 11/16 3/4 (19) 13/16 7/8 (22) 1-3/16"
  - 4 штуки 1/2" Шестигранные ударные торцевые головки: 17, 19, 21, 24 мм
  - 4 штуки 1/4" Торцевые головки с отверточными вставками Phillips: PH 1, 2, 3, 4
  - 3 штуки 1/4" Торцевые головки с отверточными вставками прямой шлиц: 4, 5.5, 7 мм
  - 6 штук 1/4" Торцевые головки с отверточными вставками шестигранные: 3, 4, 5, 6, 8, 10 мм
  - 3 штуки 1/4" Торцевые головки с отверточными вставками Pozidriv: PZ 1, 2, 3
  - 8 штук 1/4" Торцевые головки с отверточными вставками TORX®: T 8, 10, 15, 20, 25, 27, 30, 40
  - 2 штуки 1/4" Удлинители 50 мм / 2" и 100 мм / 4"
  - 1 штука 1/4" Скользящая Т-образная рукоятка 100 мм / 4"
  - 1 штука 1/4" Карданный шарнир
  - 1 штука 1/4" Двухкомпонентная отверточная рукоятка
  - 2 штуки 1/2" Удлинители 125 мм / 5" и 250 мм / 10"
  - 1 штука 1/2" Карданный шарнир
  - 1 штука 1/2" Шестигранный торцевой головка для свечей зажигания 21 мм (13/16")
  - 1 штука 1/2" Скользящая головка для Т-образной рукоятки
  - 3 штуки Шестигранники: 1.5, 2, 2.5 мм
  - 1 штука 1/4" Реверсивная двухкомпонентная рукоятка на 60 зубьев и шагом 6°
  - 1 штука 1/2" Реверсивная двухкомпонентная рукоятка на 60 зубьев и шагом 6°
  - 4 штуки Гаечные ключи с шарнирной головкой: 8-9, 10-11, 12-13, 14-15 мм
  - 13 штук Комбинированные гаечные ключи: 7, 8, 9, 10, 11, 12, 13, 14, 15, 16, 17, 18, 19 мм
  - 1 съемный трехсекционный пластиковый футляр для крепежа



S106



731415

0103997



2



375x430x110



9540





S108

## 1/4" И 1/2" НАБОР ТОРЦЕВЫХ ГОЛОВОК



- 1/4" и 1/2" Набор торцевых головок и комбинированных гаечных ключей
- Высококачественная легированная сталь
- Матовое хромоовое покрытие
- ISO 1174
- DIN 3120
- Футляр: Полиэтилен высокой плотности
- Содержит 108 предметов
  - 12 штук 1/4" Шестигранные торцевые головки 4, 4.5, 5, 5.5, 6, 7, 8, 9, 10, 11, 12, 13 мм
  - 10 штук 1/4" Шестигранные торцевые головки удлиненные: 4, 5, 6, 7, 8, 9, 10, 11, 12, 13 мм
  - 20 штук 1/2" Шестигранные торцевые головки 8, 9, 10, 11, 12, 13, 14, 15, 16, 17, 18, 19, 20, 21, 22, 23, 24, 27, 30, 32 мм
  - 6 штук 1/2" Торцевые головки TORX®: E12, E14, E16, E18, E20, E24
  - 4 штуки 1/2" Шестигранные ударные торцевые головки: 17, 19, 21, 24 мм
  - 4 штуки 1/4" Торцевые головки с отверточными вставками Phillips: PH 1, 2, 3, 4
  - 3 штуки 1/4" Торцевые головки с отверточными вставками прямой шлиц: 4, 5.5, 7 мм
  - 6 штук 1/4" Торцевые головки с отверточными вставками шестигранные: 3, 4, 5, 6, 8, 10 мм
  - 3 штуки 1/4" Торцевые головки с отверточными вставками Pozidriv: PZ 1, 2, 3
  - 8 штук 1/4" Торцевые головки с отверточными вставками TORX®: T 8, 10, 15, 20, 25, 27, 30, 40
  - 2 штуки 1/4" Удлинители 50 мм / 2" и 100 мм / 4"
  - 1 штука 1/4" Скользящая Т-образная рукоятка 100 мм / 4"
  - 1 штука 1/4" Карданный шарнир
  - 1 штука 1/4" Двухкомпонентная отверточная рукоятка
  - 2 штуки 1/2" Удлинители 125 мм / 5" и 250 мм / 10"
  - 1 штука 1/2" Карданный шарнир
  - 1 штука 1/2" Шестигранная торцевая головка для свечей зажигания 21 мм (13/16")
  - 1 штука 1/2" Скользящая головка для Т-образной рукоятки
  - 3 штуки Шестигранники: 1.5, 2, 2.5 мм
  - 1 штука 1/4" Реверсивная двухкомпонентная рукоятка на 60 зубьев и шагом 6°
  - 1 штука 1/2" Реверсивная двухкомпонентная рукоятка на 60 зубьев и шагом 6°
  - 4 штуки Гаечные ключи с шарнирной головкой: 8-9, 10-11, 12-13, 14-15 мм
  - 13 штук Комбинированные гаечные ключи: 7, 8, 9, 10, 11, 12, 13, 14, 15, 16, 17, 18, 19 мм
  - 1 съемный трехсекционный пластиковый футляр для крепежа



S108



731415  
0122257



2



375x430x110



9560



S560

## 1/4" И 1/2" НАБОР ТОРЦЕВЫХ ГОЛОВОК



- 1/4" и 1/2" Набор торцевых головок
- Высококачественная легированная сталь
- Матовое хромоное покрытие
- ISO 1174
- DIN 3120
- Футляр: Полиэтилен высокой плотности
- Содержит 56 предметов
  - 12 штук 1/4" Двенадцатигранные торцевые головки 4, 4.5, 5, 5.5, 6, 7, 8, 9, 10, 11, 12, 13 мм
  - 10 штук 1/4" Двенадцатигранные торцевые головки удлиненные: 4, 5, 6, 7, 8, 9, 10, 11, 12, 13 мм
  - 13 штук 1/2" Двенадцатигранные торцевые головки 10, 11, 12, 13, 14, 15, 17, 19, 22, 24, 27, 30, 32 мм
  - 3 штуки 1/2" Торцевые головки с отверточными вставками TORX®: Т 45, 50, 55
  - 1 штука 1/4" Магнитный переходник
  - 1 штука 1/2" Магнитный переходник
  - 2 штуки 1/4" Удлинители 50 мм / 2" и 100 мм / 4"
  - 1 штука 1/4" Скользящая Т-образная рукоятка 100 мм / 4"
  - 1 штука 1/4" Карданный шарнир
  - 1 штука 1/4" Двухкомпонентная отверточная рукоятка
  - 1 штука 1/4" Держатель для бит
  - 1 штука 1/4" Переходник для бит
  - 2 штуки 1/2" Удлинители 125 мм / 5" и 250 мм / 10"
  - 1 штука 1/2" Карданный шарнир
  - 1 штука 1/2" Шестигранная торцевая головка для свечей зажигания 21 мм (13/16")
  - 1 штука 1/2" Скользящая головка для Т-образной рукоятки
  - 1 штука 1/2" x 5/16 Держатель для бит
  - 3 штуки Шестигранники: 1.5, 2, 2.5 мм
  - 1 штука 1/4" Реверсивная двухкомпонентная рукоятка на 72 зубца и шагом 5° с тонкой головкой
  - 1 штука 1/2" Реверсивная двухкомпонентная рукоятка на 72 зубца и шагом 5° с тонкой головкой



S560



731415

0122264



4



375x215x100



4665





## S410

### 1/4" И 1/2" НАБОР ТОРЦЕВЫХ ГОЛОВОК



- 1/4" и 1/2" Набор торцевых головок и комбинированных гаечных ключей
- Высококачественная легированная сталь
- Матовое хромоовое покрытие
- ISO 1174
- DIN 3120
- Футляр: Полиэтилен высокой плотности
- Содержит 41 предмет
  - 10 штук 1/4" Шестигранные торцевые головки 15, 5.5, 6, 7, 8, 9, 10, 11, 12, 13 мм
  - 2 штуки 1/4" Удлинитель 50 мм / 2" и 100 мм / 4"
  - 1 штука 1/4" Скользящая Т-образная рукоятка 100 мм / 4"
  - 1 штука 1/4" Карданный шарнир
  - 1 штука 1/4" Реверсивная рукоятка на 60 зубьев с шагом 6°
  - 10 штук 1/2" Шестигранные торцевые головки 10, 12, 13, 14, 15, 16, 17, 19, 21, 24 мм
  - 2 штуки 1/2" Удлинитель 125 мм / 5" и 250 мм / 10"
  - 1 штука 1/2" Карданный шарнир
  - 1 штука 1/2" Реверсивная рукоятка на 60 зубьев с шагом 6°
  - 12 штук Комбинированные гаечные ключи: 8, 9, 10, 11, 12, 13, 14, 15, 16, 17, 18, 19 мм в съемном пластиковом держателе



S410



731415

3019370



2



375x320x110



2040

## SLX 17

### 3/4" НАБОР ТОРЦЕВЫХ ГОЛОВОК



- 3/4" Набор торцевых головок
- Высококачественная легированная сталь
- Матовое хромоовое покрытие
- ISO 1174
- DIN 3120
- Футляр: Полиэтилен высокой плотности
- Содержит 17 предметов
  - 12 штук 3/4" Шестигранные торцевые головки 22, 24, 27, 30, 32, 33, 34, 36, 38, 41, 46, 50 мм
  - 1 штука 3/4" Реверсивная рукоятка на 24 зуба с шагом 15°
  - 1 штука 3/4" Раздвижная рукоятка 500 > 815 мм
  - 1 штука 3/4" Удлинитель 200 мм
  - 1 штука 3/4" Удлинитель 400 мм
  - 1 штука 3/4" Скользящая головка для Т-образной рукоятки



SLX 17



731415

3015785



1



105 x 430 x 370



12838



## SLX17AF

### 3/4" НАБОР ТОРЦЕВЫХ ГОЛОВОК



- 3/4" Набор торцевых головок
- Высококачественная легированная сталь
- Матовое хромоовое покрытие
- ISO 1174
- DIN 3120
- Футляр: Полиэтилен высокой плотности
- Содержит 17 предметов
  - 12 штук 3/4" Шестигранные торцевые головки 11/16", 13/16", 15/16", 7/8", 1.1/4", 1.5/16", 1.3/8", 1.7/16", 1.1/12", 1.5/8", 1.13/16", 2"
  - 1 штука 3/4" Реверсивная рукоятка на 24 зуба с шагом 15°
  - 1 штука 3/4" Раздвижная рукоятка 500 > 815 мм
  - 1 штука 3/4" Удлинитель 200 мм / 8"
  - 1 штука 3/4" Удлинитель 400 мм / 16"
  - 1 штука 3/4" Скользящая головка для Т-образной рукоятки



SLX 17AF



731415

0137558



1



430x380x70



13000

## S160-CASE

### ПУСТОЙ КЕЙС ДЛЯ ТОРЦЕВЫХ ГОЛОВОК



- Футляр для набора головок S160
- Материал: Полиэтилен высокой плотности
- 2 съемный трехсекционных пластиковых футляра для крепежа



S160-CASE



731151

0136209



1



530

## S240-CASE

### ПУСТОЙ КЕЙС ДЛЯ ТОРЦЕВЫХ ГОЛОВОК



- Футляр для набора головок S240
- Материал: Полиэтилен высокой плотности



S240-CASE



731151

0136216



1



1120



## S290-CASE

### ПУСТОЙ КЕЙС ДЛЯ ТОРЦЕВЫХ ГОЛОВЕК



- Футляр для набора головок S290
- Материал: Полиэтилен высокой плотности

	 731151		 g
S290-CASE	0126385	10	490

## S330-CASE

### ПУСТОЙ КЕЙС ДЛЯ ТОРЦЕВЫХ ГОЛОВЕК



- Футляр для набора головок S330
- Материал: Полиэтилен высокой плотности

	 731151		 g
S330-CASE	0136223	1	500

## S87+7-CASE

### ПУСТОЙ КЕЙС ДЛЯ ТОРЦЕВЫХ ГОЛОВЕК



- Футляр для набора головок S87+7
- Материал: Полиэтилен высокой плотности

	 731151		 g
S87+7-CASE	0126392	5	2170

## S910-CASE

### ПУСТОЙ КЕЙС ДЛЯ ТОРЦЕВЫХ ГОЛОВЕК



- Футляр для набора головок S910
- Материал: Полиэтилен высокой плотности

	 731151		 g
S910-CASE	0137961	1	1620

# ДИНАМОМЕТРИЧЕСКИЙ ИНСТРУМЕНТ

---

Ваhco представляет ассортимент высококачественного динамометрического инструмента используемого во всем мире в промышленном производстве, на сборочных линиях, в аэрокосмической индустрии и при обслуживании транспортных средств. Тщательно протестированный и сертифицированный динамометрический инструмент Ваhco спроектирован и изготовлен для использования в самых сложных рабочих условиях.

## **Сертифицированный по высшему уровню.**

Весь динамометрический инструмент Ваhco сертифицирован в соответствии с требованиями ISO 6789, гарантирующим их пользователям качественный и точный результат при работе в различных условиях.

Требования стандарта ISO 6789 для ручного динамометрического инструмента устанавливают:

- Точность инструмента должна быть в пределах от 20% до 100% от максимального крутящего момента ключа
- Допустимая перегрузка инструмента должна составлять 125% от максимального крутящего момента ключа
- Максимальный крутящий момент для различных размеров присоединительных квадратов
- Тестирование производится на 20%, 60% и 100% максимального крутящего момента ключа



# Содержание

---

ДИНАМОМЕТРИЧЕСКИЙ ИНСТРУМЕНТ

312-331



# ЭЛЕКТРОННЫЕ ДИНАМОМЕТРИЧЕСКИЕ КЛЮЧИ

**УНИВЕРСАЛЬНЫЙ.** Электронные динамометрические ключи Bahco могут использоваться в различных сферах, таких как автомобильная и аэрокосмическая индустрия, а также при промышленной сборке любого продукта.

**ГЕРМЕТИЧНЫЙ.** Динамометрические ключи Bahco серии IZO полностью защищены от попадания в них пыли, грязи и брызг. Это гарантирует точную, надежную и безопасную работу в любых, даже самых суровых, условиях.

**ОБРАТНАЯ СВЯЗЬ.** Динамометрический ключ производит три разных сигнала, при достижении требуемого момента затяжки: визуальный, звуковой и вибросигнал.

**ПРОЧНЫЙ.** Длительный срок службы, отсутствие движущихся и изнашивающихся деталей, прочная конструкция, прочный и надежный инструмент.





# ДИНАМОМЕТРИЧЕСКИЕ ОТВЕРТКИ ergo®

Динамометрические отвертки ERGO™ разрабатываются в соответствии с научно обоснованной программой 11 пунктов.

## Забота о самом главном для Вас!

В процессе работы динамометрическими отвертками ERGO™, рука подвергается минимальной нагрузке. Одновременно с этим вы

не рискуете превысить требуемое для затяжки усилие и повредить крепеж.

Специально разработанные отвертки ERGO™ для регулировки режущих пластин на автоматических станках. Неправильно затянутые винты приводят к перекосу рабочих поверхностей, вследствие чего режущие пластины приходят в негодность в короткие сроки.

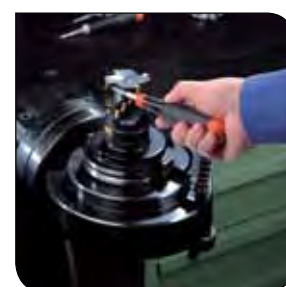

## ЦИФРОВОЙ ДИНАМОМЕТРИЧЕСКИЙ ТЕСТЕР

Цифровой динамометрический тестер Bahco является необходимым оборудованием, если Вы хотите быть уверенными в точности динамометрического инструмента между калибровками.

Цифровой динамометрический тестер это современное техническое приспособление с возможностью установки на стене, показывающий точное значение в режиме реального времени. Управление осуществляется через сенсорный ЖК-дисплей, а данные могут быть занесены в компьютер через USB соединение.

### ИСПОЛЬЗОВАНИЕ:

- При перегрузке динамометрического инструмента
- После ремонта динамометрического инструмента
- Если ненадлежащее использование инструмента могло его повредить
- В случае необходимости проверки точности динамометрического инструмента







## 7451/7851

### ДИНАМОМЕТРИЧЕСКИЕ КЛЮЧИ СО ШКАЛОЙ



- Динамометрический ключ со шкалой
- Точность:  $\pm 3\%$
- Неподвижная реверсивная головка
- 32 зубца / шаг  $11,25^\circ$
- ISO 6789

	 731415			 L mm	 Nm	 Nm	 g
7451-20	1845452	1	3/8"	355	2-20	1	900
7451-60	0124879	1	3/8"	415	10-60	5	1100
7451-100	1845469	1	3/8"	415	10-100	5	1100
7851-100	0124886	1	1/2"	415	10-100	5	1100
7851-200	1845476	1	1/2"	515	20-200	10	1300
7851-340	1845483	1	1/2"	515	70-340	20	1300

## 7455

### ДИНАМОМЕТРИЧЕСКИЕ КЛЮЧИ СО ШКАЛОЙ, МЕТАЛЛИЧЕСКАЯ РУКОЯТКА



- Динамометрический ключ
- Точность:  $\pm 4\%$  (затягивание)  $\pm 6\%$  (отпуск)
- Фиксированная реверсивная головка
- 32 зубца / шаг  $11,25^\circ$
- Двойная шкала, метрическая и дюймовая
- ISO 6789

	 731415			 Nm	 lb.ft	 lb.in	 L mm	 g
7455-5	0119639	1	1/4	1-5	.74-3.7	8.9-44.3	258	386
7455-15	0119646	1	3/8	3-15	2.2-11.1	26.5-132.8	258	409
7455-20	0125074	1	3/8	4-20	3-14.8	35.4-177	258	386
7455-25	0125081	1	3/8	5-25	3.7-18.4	44.3-221.3	286	431
7455-60	0125098	1	3/8	10-60	7.4-44.3	88.5-531	406	1135
7455-100	0125111	1	3/8	20-100	14.8-73.8	177-885	406	1135
7455-200	0125128	1	1/2	40-200	29.5-147.5	354-1770	483	1430
7455-300	0125104	1	1/2	60-300	44.3-221.3	531-2655	457	1453
7455-340	0125135	1	1/2	60-340	44.3-221.3	531-3009	620	1430
7455-500	0125142	1	3/4	100-500	73.8-368.8	885-4425	870	4676
7455-800	0125159	1	3/4	150-800	110.6-590	1328-7081	1067	5380
7455-1500	0125166	1	1"	300-1500	221.3-1106.4	2655-13275	1778	11395
7455-2500	0125173	1	1"	500-2500	368.8-1844	4425-22125	2756	22133



**7456**

## ДИНАМОМЕТРИЧЕСКИЕ КЛЮЧИ СО ШКАЛОЙ, МЕТАЛЛИЧЕСКАЯ РУКОЯТКА



- Динамометрический ключ
- Точность:  $\pm 4\%$  (затягивание)  $\pm 6\%$  (отпуск)
- Фиксированная реверсивная головка
- 32 зубца / шаг  $11.25^\circ$
- Двойная шкала, метрическая и дюймовая
- ISO 6789

7456-80LB	0119783	1	3/8	13.6-108.5	10-80	120-960	422	1135

**8951-F-800**

## ДИНАМОМЕТРИЧЕСКИЙ КЛЮЧ



- Динамометрический ключ переламывающегося типа
- Точность:  $\pm 4\%$
- При достижении установленного момента ключ сгибается
- Реверсивная головка
- 48 зубьев / шаг  $7.5^\circ$
- ISO 6789

8951-F-800	0125456	1	3/4"	200-800	148-590	1770-7080	1090	6000

**6852/7452/7852**

## ДИНАМОМЕТРИЧЕСКИЕ КЛЮЧИ С ПЕРЕНАСТРОЙКОЙ ВЕЛИЧИНЫ МОМЕНТА



- Механический динамометрический ключ
- Погрешность  $\pm 3\%$
- Сменная реверсивная насадка
- Возможность предустановки момента
- Соответствует стандартам: ISO 6789

6852-20	1845490	1	2-20	1	9x12	335	800
7452-100	1845506	1	10-100	5	9x12	380	900
7852-200	1845513	1	20-200	10	14x18	493	1300
7852-340	1845520	1	70-340	20	14x18	493	1300



## ДИНАМОМЕТРИЧЕСКИЙ ИНСТРУМЕНТ

8952F

### ДИНАМОМЕТРИЧЕСКИЙ КЛЮЧ СО ШКАЛОЙ ПОД СМЕННЫЕ НАСАДКИ



- Механический динамометрический ключ
- Точность:  $\pm 3\%$
- Сменная головка
- ISO 6789

8952F	731415 1808433	1	Nm 100-600	Nm 50	mm 14x18	mm 900	g 5.820

7452P/7852P

### ДИНАМОМЕТРИЧЕСКИЙ КЛЮЧ С ПЕРЕНАСТРОЙКОЙ ВЕЛИЧИНЫ МОМЕНТА



- Механический динамометрический ключ
- Точность:  $\pm 3\%$
- Сменная головка
- Фиксированная предварительная настройка, без шкалы
- Фиксированную настройку может выполнить как производитель\*, так и пользователь на подходящем оборудовании
- ISO 6789

\* При заказе, пожалуйста, указывайте величину крутящего момента Нм

7452P-50	731415 3013583	1	3/8"	mm 9x12	mm 240	mm -	mm -	g 365
7452P-85	3013590	1	3/8"	9x12	320	-	-	450
7852P-200	3013606	1	1/2"	14x18	400	-	-	955

6852/7452/7852/8952 -1

### НАСАДКА С РЕВЕРСИВНЫМ ХРАПОВИКОМ



- Сменная реверсивная головка
- Высококачественная легированная сталь
- Кованая, хромоникелевое покрытие

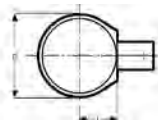
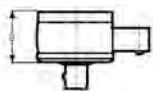

6852-1	731415 1827519	1	1/4"	mm 9x12	mm 20	mm 36	mm 21,0	g 65
7452-1	1703646	1	3/8"	9x12	20	36	21.0	75
7852-1	1703998	1	1/2"	14x18	25	38	22.5	200
8952-1	1815493	1	3/4"	14x18	33	64	33.0	770



## 7452-9

### НАСАДКА НАКИДНАЯ С РАЗРЕЗОМ



- Насадка накидная с разрезом, установочный размер 9x12 мм
- Высококачественная легированная сталь
- Кованая, хромоникелевое покрытие

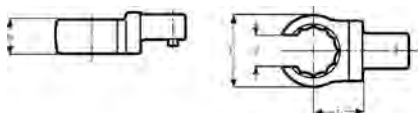

	 731415		 mm	 mm	L mm	B mm	H mm	W mm	 g
7452-9-10	1707125	1	10	9x12	15	21.5	11.0	7.1	40
7452-9-11	1707392	1	11	9x12	15	22.5	11.0	8.6	40
7452-9-12	1707477	1	12	9x12	15	23.5	11.0	9.0	40
7452-9-13	1707552	1	13	9x12	15	24.5	11.0	10.0	40
7452-9-14	1707637	1	14	9x12	15	27.0	12.0	11.0	50
7452-9-16	1848590	1	16	9x12	15	30.0	12.0	13.0	55
7452-9-17	1708870	1	17	9x12	15	30.0	12.0	14.0	65
7452-9-18	1708955	1	18	9x12	15	32.5	14.5	14.9	65
7452-9-19	1709099	1	19	9x12	15	33.5	14.5	15.8	65

## 7452-8

### НАСАДКА НАКИДНАЯ



- Насадка накидная, установочный размер 9x12 мм
- Высококачественная легированная сталь
- Кованая, хромоникелевое покрытие

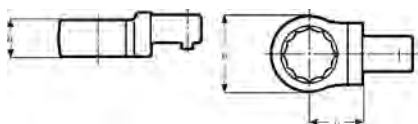

	 731415		 mm	 mm	L mm	B mm	H mm	 g
7452-8-7	1706234	1	7	9x12	15	12.2	8	30
7452-8-8	1706319	1	8	9x12	15	13.5	8	30
7452-8-10	1706586	1	10	9x12	15	16.3	9	30
7452-8-11	1706661	1	11	9x12	15	17.5	9	30
7452-8-12	1706746	1	12	9x12	15	18.5	9	35
7452-8-13	1706821	1	13	9x12	15	20.5	11	35
7452-8-14	1707040	1	14	9x12	15	22.0	11	40
7452-8-15	1708443	1	15	9x12	15	23.3	11	40
7452-8-17	1708528	1	17	9x12	15	26.0	11	40
7452-8-19	1708795	1	19	9x12	15	29.0	11	40



## 7852-8

### НАСАДКА НАКИДНАЯ



- Насадка накидная, установочный размер 14x18 мм
- Высококачественная легированная сталь
- Кованая, хромоникелевое покрытие

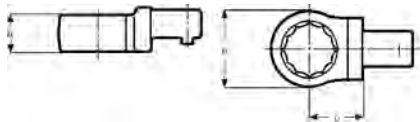

	 731415		 mm	 mm	L mm	B mm	H mm	 g
7852-8-13	1710347	1	13	14x18	25	20.5	11	120
7852-8-14	1710422	1	14	14x18	25	22.0	11	120
7852-8-15	1710699	1	15	14x18	25	23.3	11	115
7852-8-17	1710774	1	17	14x18	25	26.0	11	125
7852-8-19	1710859	1	19	14x18	25	29.0	11	125
7852-8-22	1713362	1	22	14x18	25	33.3	15	140
7852-8-24	1710934	1	24	14x18	25	36.0	15	140
7852-8-27	1711078	1	27	14x18	25	40.0	17	150
7852-8-30	1808716	1	30	14x18	25	45.0	19	160
7852-8-32	1808723	1	32	14x18	25	47.5	19	165

## 8952-3

### ПЕРЕХОДНИК 3/4"



- 3/4" насадка, квадратный привод
- Максимально допустимый крутящий момент - 650 Нм
- Высококачественная легированная сталь
- Хромоникелевое покрытие

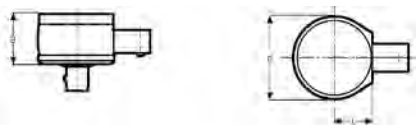

	 731415		 mm	 mm	L mm	B mm	H mm	 g
8952-3	1848644	1	3/4"	14x18	66	28	24	249

## 7452-10

### СВАРОЧНАЯ НАСАДКА



- Вставка для сварки, 9x12 мм
- Высококачественная легированная сталь
- Оксидированная



	 731415		 mm	L mm	B mm	H mm	 g
7452-10	1848736	1	9x12	8	14	14.5	30



## 7852-10

### СВАРОЧНАЯ НАСАДКА



- Вставка для сварки, 14x18 мм
- Высококачественная легированная сталь
- Оксидированная

				L	B	H	
7852-10	1848743	1	14x18	mm	mm	mm	g
				12	25	21.5	98

## 7452-7

### НАСАДКА РОЖКОВАЯ



- Насадка рожковая, установочный размер 9x12 мм
- Высококачественная легированная сталь
- Кованая, хромоникелевое покрытие

					L	B	H	
7452-7-7	1713010	1	7	9x12	mm	mm	mm	g
7452-7-7	1713010	1	7	9x12	15	22	5.0	35
7452-7-8	1713287	1	8	9x12	15	22	5.0	35
7452-7-9	1705770	1	9	9x12	15	25	5.5	35
7452-7-10	1705855	1	10	9x12	15	25	5.5	40
7452-7-11	1705930	1	11	9x12	15	25	5.5	30
7452-7-13	1706074	1	13	9x12	16	30	7.0	35
7452-7-14	1706159	1	14	9x12	17	35	8.0	40
7452-7-15	1707989	1	15	9x12	17	35	8.0	40
7452-7-16	1708016	1	16	9x12	17	38	8.5	45
7452-7-17	1708283	1	17	9x12	20	38	8.5	60
7452-7-18	1839321	1	18	9x12	20	42	9.0	70
7452-7-19	1708368	1	19	9x12	20	42	9.0	70



# ДИНАМОМЕТРИЧЕСКИЙ ИНСТРУМЕНТ

## 7852-7

## НАСАДКА РОЖКОВАЯ

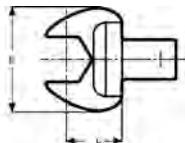
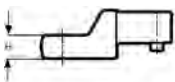

- Насадка рожковая, установочный размер 14x18 мм
- Высококачественная легированная сталь
- Кованая, хромоникелевое покрытие

	 731415		 mm	 mm	L mm	B mm	H mm	 g
7852-7-13	1709334	1	13	14x18	25.0	30	7	120
7852-7-14	1709419	1	14	14x18	25.0	35	8	120
7852-7-15	1709686	1	15	14x18	25.0	35	8	120
7852-7-17	1709761	1	17	14x18	25.0	38	9	130
7852-7-18	1839338	1	18	14x18	25.0	42	10	145
7852-7-19	1709846	1	19	14x18	25.0	42	10	145
7852-7-22	1839345	1	22	14x18	25.0	53	10	175
7852-7-24	1710187	1	24	14x18	27.5	53	10	170
7852-7-27	1710262	1	27	14x18	30.0	60	11	185
7852-7-30	1839352	1	30	14x18	30.0	66	14	186
7852-7-32	1808693	1	32	14x18	32.5	66	14	220

## 6852-5/S17

## ДИНАМОМЕТРИЧЕСКИЕ КЛЮЧИ С НАБОРОМ НАСАДОК



- Набор динамометрического инструмента, 17 штук

	 731415		 g
6852-5/S17	0135875	1	3295
52H PH 0, PH 1			
51PZSDVH PZ 0, PZ 1			
64TORX T-5, T-6, T-7, T-8			
55M 1.5, 2.0, 2.5			
50K 0.6x4.5; 0.8x5.5			
KM653-QR			
6852-5			
6700SM 4 mm			





7454

## ДИНАМОМЕТРИЧЕСКИЙ КЛЮЧ СТРЕЛОЧНОГО ТИПА



- Динамометрический ключ стрелочного типа
- Точность:  $\pm 4\%$
- Визуальный и звуковой сигнал при достижении необходимого момента
- С обратным ходом
- Двойная шкала, метрическая и дюймовая
- Стрелка памяти
- Металлическая защита шкалы
- Модели 1/4", 3/8" and 1/2" имеют резиновый рукав

	731415			Nm	lb.ft	lb.in	Nm	mm	g	
7454-3	0119493	1	1/4	0-3.5	0-2.6	0-30	0.1	292	499	
7454-9	0119509	1	1/4	0-9	0-6.6	0-75	0.2	292	499	
7454-18	0119516	1	3/8	0-18	0-13.3	0-150	0.5	292	499	
7454-35	0119523	1	3/8	0-35	0-25.8	0-300	1	292	499	
7454-70	0119530	1	3/8	0-70	0-50	0-620	2	381	726	
7454-140	0119547	1	1/2	0-140	0-100	0-1239	5	552	1680	
7454-240	0119554	1	1/2	0-240	0-175	0-2124	5	552	1680	
7454-350	0119561	1	1/2	0-350	0-250	0-3098	10	552	1680	
7454-480	0119578	1	3/4	0-480	0-350	0-4248	10	711	2611	
7454-800	0119585	4	3/4	0-800	0-600	0-7081	20	1194	4585	
7454-1400	0119592	1	1"	0-1400	0-1000	0-12391	25	1880	13620	
7454-800E	0119608	1	3/4	0-800	0-600	0-7081	20	1194	4585	
7454-1400E	0119615	1	1"	0-1400	0-1000	0-12391	25	1880	13620	

IZO-D

## ИЗМЕРИТЕЛЬНЫЙ ДИНАМОМЕТРИЧЕСКИЙ КЛЮЧ



- Электронный динамометрический ключ
- Погрешность  $\pm 2\%$
- Визуальный, звуковой и вибро сигнал по достижении требуемого момента
- Сменная реверсивная головка (в комплекте)
- 60 зубьев / шаг  $6^\circ$
- Автоматическое выставление на ноль при включении питания
- Сохранение данных и настроек при смене батареек
- Допустимая рабочая температура:  $5^\circ\text{C} - 42^\circ\text{C}$
- Допустимая температура хранения:  $-10^\circ\text{C} - 50^\circ\text{C}$
- 3 батареи AA в комплекте
- Значения момента задаются в Нм., фунтах на фут и фунтах на дюйм
- ISO 6789
- 89/336/ЕЕС

	731415		mm		Nm	lb.ft	lb.in		mm	g
IZO-D-30	1846824	1	9x12	1/4"	3-30	2.21-22.13	26.6-265.5	6852-1	405	930
IZO-D-135	1845827	1	9x12	3/8"	13.5-135	10-99.57	62-1195	7452-1	450	1000
IZO-D-200	1846831	1	14x18	1/2"	20-200	14.75-147.50	177-1770	7852-1	535	1345
IZO-D-340	1846848	1	14x18	1/2"	34-340	25.07-250.80	301-3009	7852-1	650	1525



# ДИНАМОМЕТРИЧЕСКИЙ ИНСТРУМЕНТ

## IZO-DR

## ИЗМЕРИТЕЛЬНЫЙ ДИНАМОМЕТРИЧЕСКИЙ КЛЮЧ



- Электронный динамометрический ключ
- Погрешность  $\pm 2\%$
- Визуальный, звуковой и вибро сигнал по достижении требуемого момента
- Реверсивная головка
- 32 зубца / шаг  $11,25^\circ$
- Автоматическое выставление на ноль при включении питания
- Сохранение данных и настроек при смене батареек
- Допустимая рабочая температура:  $5^\circ\text{C} - 42^\circ\text{C}$
- Допустимая температура хранения:  $-10^\circ\text{C} - 50^\circ\text{C}$
- 3 батарейки AA поставляется в комплекте
- Значения момента задаются в Нм., фунтах на фут и фунтах на дюйм
- ISO 6789
- 89/336/ЕЕС

IZO-DR-810	731415	1	3/4"	81-810	59.74-5974.2	716.9-7169	1230	4530

## IZO-DAG

## ИЗМЕРИТЕЛЬНЫЙ ДИНАМОМЕТРИЧЕСКИЙ КЛЮЧ



- Электронный динамометрический ключ
- Погрешность  $\pm 2\%$
- Визуальный, звуковой и вибро сигнал по достижении требуемого момента
- Сменная реверсивная головка (в комплекте)
- 60 зубьев / шаг  $6^\circ$
- Позволяет выполнить затягивание с предустановленным углом затяжки
- Автоматическое выставление на ноль при включении питания
- Сохранение данных и настроек при смене батареек
- Допустимая рабочая температура:  $5^\circ\text{C} - 42^\circ\text{C}$
- Допустимая температура хранения:  $-10^\circ\text{C} - 50^\circ\text{C}$
- 3 батарейки AA поставляется в комплекте
- Значения момента задаются в Нм., фунтах на фут и фунтах на дюйм
- ISO 6789
- 89/336/ЕЕС

IZO-DAG-135	731415	1	3/8"	13.5-135	5-100	60-1200	450	1000
IZO-DAG-340	3016287	1	1/2"	34-340	25-250	150-3000	650	1525



## IZO-DM

### ИЗМЕРИТЕЛЬНЫЙ ДИНАМОМЕТРИЧЕСКИЙ КЛЮЧ



- Электронный динамометрический ключ
- Погрешность  $\pm 2\%$
- Визуальный, звуковой и вибро сигнал по достижении требуемого момента
- Сменная реверсивная головка (в комплекте)
- 60 зубьев / шаг  $6^\circ$
- Память на 1000 значений
- Автоматическое выставление на ноль при включении питания
- Сохранение данных и настроек при смене батареек
- Допустимая рабочая температура:  $5^\circ\text{C} - 42^\circ\text{C}$
- Допустимая температура хранения:  $-10^\circ\text{C} - 50^\circ\text{C}$
- ПО (Excel), линейный выход для RS 232. Поставляется в комплекте с установочным диском, кабелем и тремя батарейками AA
- Значения момента задаются в Нм., фунтах на фут и фунтах на дюйм
- ISO 6789
- 89/336/ЕЕС

	731415		mm		Nm	lb.ft	lb.in		L mm	g
IZO-DM-30	1846909	1	9x12	1/4"	3-30	2.21-22.13	26.6-265.5	6852-1	405	930
IZO-DM-135	1848200	1	9x12	3/8"	13.5-135	10-99.57	62-1195	7452-1	450	1000
IZO-DM-200	1846916	1	14x18	1/2"	20-200	14.75-147.50	177-1770	7852-1	535	1345
IZO-DM-340	1846923	1	14x18	1/2"	34-340	25.07-250.80	301-3009	7852-1	650	1525

## IZO-DRM

### ИЗМЕРИТЕЛЬНЫЙ ДИНАМОМЕТРИЧЕСКИЙ КЛЮЧ



- Электронный динамометрический ключ
- Погрешность  $\pm 2\%$
- Визуальный, звуковой и вибро сигнал по достижении требуемого момента
- Реверсивная головка
- 32 зубца / шаг  $11,25^\circ$
- Память на 1000 значений
- Автоматическое выставление на ноль при включении питания
- Сохранение данных и настроек при смене батареек
- Допустимая рабочая температура:  $5^\circ\text{C} - 42^\circ\text{C}$
- Допустимая температура хранения:  $-10^\circ\text{C} - 50^\circ\text{C}$
- ПО (Excel), линейный выход для RS 232. Поставляется в комплекте с установочным диском, кабелем и тремя батарейками AA
- Значения момента задаются в Нм., фунтах на фут и фунтах на дюйм
- ISO 6789
- 89/336/ЕЕС

	731415			Nm	lb.ft	lb.in	L mm	g
IZO-DRM-810	1846893	1	3/4"	81-810	59.74-5974.2	716.9-7169	1230	4530



## BE-6990

ergo®



## ЭЛЕКТРОННЫЕ ДИНАМОМЕТРИЧЕСКИЕ ОТВЕРТКИ ERGO, ФИКСАЦИЯ ВЫБРАННОГО ЗНАЧЕНИЯ

- Динамометрическая отвертка ERGO™
- Динамометрическая отвертка с установленными настройками
- Точность:  $\pm 10\%$
- Кулачковая муфта с предельным перегрузочным крутящим моментом для обеспечения точности и повторяемости процесса
- Высококачественная легированная сталь
- Хромированный стержень закален по всей длине. Черное жало
- Спроектирована для точной затяжки крепежа, например в станках с ЧПУ
- 6 мм шестигранный хвостовик
- Доступны сменные стержни
- Поставляется в комплекте со стержнями TORX® и TORX PLUS®

	 731415		 max Nm		 mm	 mm	 mm	 g
BE-6990-IP6	1846725	1	0.6	T6	55	32x113	168	100
BE-6990-IP7	1846732	1	0.9	T7	55	32x113	168	100
BE-6990-IP8	1846749	1	1.2	T8	55	32x113	168	100
BE-6990-IP9	1846756	1	1.4	T9	65	32x113	178	100
BE-6990-IP10	1846763	1	2.0	T10	65	32x113	178	100
BE-6990-IP15	1846770	1	3.0	T15	65	32x113	178	100

## BE-6990TX-KL



## ЭЛЕКТРОННЫЕ ДИНАМОМЕТРИЧЕСКИЕ ОТВЕРТКИ ERGO, ФИКСАЦИЯ ВЫБРАННОГО ЗНАЧЕНИЯ

- Запасной стержень для динамометрических отверток ERGO™, BE-6990-IP6 - BE-6990-IP15
- Высококачественная легированная сталь
- Хромирован и закален по всей длине, жало черное
- Для винтов типа TORX®

	 731415			 mm	 mm	 g
BE-6990TX-T6-KL	1847722	10	T6	1.70	170	40
BE-6990TX-T7-KL	1847739	10	T7	1.99	170	40
BE-6990TX-T8-KL	1847746	10	T8	2.31	170	40
BE-6990TX-T9-KL	1847753	10	T9	2.50	170	40
BE-6990TX-T10KL	1847760	10	T10	2.74	170	40
BE-6990TX-T15KL	1847777	10	T15	3.27	170	40



## BE-6990-IP-KL



### ЭЛЕКТРОННЫЕ ДИНАМОМЕТРИЧЕСКИЕ ОТВЕРТКИ ERGO, ФИКСАЦИЯ ВЫБРАННОГО ЗНАЧЕНИЯ

- Запасной стержень для динамометрических отверток ERGO™, BE-6990-IP6 - BE-6990-IP15
- Высококачественная легированная сталь
- Хромирован и закален по всей длине
- Жало черное
- Для винтов типа TORX PLUS®

	 731415			 D mm	 L mm	 g
BE-6990-IP6-KL	1847494	10	IP6	1.70	170	40
BE-6990-IP7-KL	1847500	10	IP7	1.99	170	40
BE-6990-IP8-KL	1847517	10	IP8	2.31	170	40
BE-6990-IP9-KL	1847524	10	IP9	2.50	170	40
BE-6990-IP10-KL	1847531	10	IP10	2.74	170	40
BE-6990-IP15-KL	1847548	10	IP15	3.27	170	40

## BE-6990-IPSET



### ЭЛЕКТРОННЫЕ ДИНАМОМЕТРИЧЕСКИЕ ОТВЕРТКИ ERGO, ФИКСАЦИЯ ВЫБРАННОГО ЗНАЧЕНИЯ

- Динамометрические отвертки ERGO™
- Динамометрические отвертки с установленными настройками
- Точность:  $\pm 10\%$
- Кулачковая муфта с предельным перегрузочным крутящим моментом для обеспечения точности и повторяемости процесса
- Высококачественная легированная сталь
- Хромированный стержень закален по всей длине. Черное жало
- Спроектированы для точной затяжки крепежа, например в станках с ЧПУ
- 6 мм шестигранный хвостовик

	 731115		 g
BE-6990-IPSET	3019356	1	755



## ДИНАМОМЕТРИЧЕСКИЙ ИНСТРУМЕНТ

### BE-6990-IP20/25



### ДИНАМОМЕТРИЧЕСКИЕ ОТВЕРТКИ С ФИКСИРОВАННЫМ ЗНАЧЕНИЕМ, СО СКОЛЬЗЯЩЕЙ Т-ОБРАЗНОЙ РУКОЯТКОЙ

- Динамометрическая отвертка с установленными настройками
- Точность:  $\pm 6\%$
- Кулачковая муфта с предельным перегрузочным крутящим моментом для обеспечения точности и повторяемости процесса
- Высококачественная легированная сталь
- Хромированный стержень закален по всей длине. Черное жало
- Спроектирована для точной затяжки крепежа, например в станках с ЧПУ
- 1/4" шестигранный хвостовик для бит
- 1/4" внутренний присоединительный квадрат с торца, для работы с Т-образной рукояткой
- Доступны сменные стержни
- Поставляется в комплекте со стержнями TORX® и TORX PLUS®

	 731415		 max Nm		 mm	 mm	 mm	 g
BE-6990-IP20	1848606	1	4	T20	65	149	214	370
BE-6990-IP25	1848613	1	5	T25	65	149	214	370

### BE-6990-IP-KL



### ДИНАМОМЕТРИЧЕСКИЕ ОТВЕРТКИ С ФИКСИРОВАННЫМ ЗНАЧЕНИЕМ, СО СКОЛЬЗЯЩЕЙ Т-ОБРАЗНОЙ РУКОЯТКОЙ

- Запасной стержень для динамометрических отверток BE-6990-IP20 & BE-6990-IP25 и рукоятки BE-6990-AH
- Высококачественная легированная сталь
- Хромирован и закален по всей длине
- Жало черное
- Для винтов типа TORX PLUS®

	 731415			 D mm	 mm	 g
BE-6990-IP20-KL	1848668	10	IP20	4.5	90	20



## BE-6990TX-KL



### ДИНАМОМЕТРИЧЕСКИЕ ОТВЕРТКИ С ФИКСИРОВАННЫМ ЗНАЧЕНИЕМ, СО СКОЛЬЗЯЩЕЙ Т-ОБРАЗНОЙ РУКОЯТКОЙ

- Запасной стержень для динамометрических отверток BE-6990-IP20 & BE-6990-IP25 и рукоятки BE-6990-AH
- Высококачественная легированная сталь
- Хромирован и закален по всей длине, жало черное
- Для винтов типа TORX®

	 731415			 mm	 mm	 g
BE-6990TX-T20KL	1848682	10	T20	4.5	90	20
BE-6990TX-T25KL	1848699	10	T25	6	90	20

## 6973N-6978N



### ДИНАМОМЕТРИЧЕСКИЕ ОТВЕРТКИ СО ШКАЛОЙ, РЕГУЛИРУЕМЫЕ

- Динамометрическая отвертка с микрорегулировкой
- Точность:  $\pm 6\%$
- Кулачковая муфта с предельным перегрузочным крутящим моментом для обеспечения точности и повторяемости процесса
- Магнитный держатель с шестигранным гнездом 1/4" для всех видов вставок
- ISO 6789, ISO 1174

	 731415				 mm	 g
6973N	1845605	1	1/4"	10-80 cNm	140	200
6976N	1845612	1	1/4"	40-200 cNm	160	260
6978N	1845629	1	1/4"	50-450 cNm	170	300

## 6881



### ДИНАМОМЕТРИЧЕСКИЕ ОТВЕРТКИ С ИНДИКАЦИЕЙ ПО ШКАЛАМ

- Настраиваемая динамометрическая отвертка со шкалой
- Точность:  $\pm 6\%$
- Хромоникелевое покрытие
- Защита от превышения допустимого момента
- Работа в двух направлениях
- С защитой от электростатических разрядов (IEC 61340-5-1 и EN 100015-1)
- 1/4" внутренний шестигранный привод
- ISO 6789

	 731415							 mm	 g
6881B	1816438	1	1/4"	0-50 cNm	2 cNm	0-70 ozf.-in	5 ozf.-in	178	190
6881D	1816636	1	1/4"	0-100 cNm	5 cNm	0-140 ozf.-in	10 ozf.-in	178	190





## 6976E

### КАЛИБРОВОЧНЫЙ СТЕНД



- Калибровочный стенд для юстировки динамометрических отверток
- Динамометрический калибровочный стенд гарантирует точность  $\pm 2\%$  в пределах всего диапазона измерений
- Имеет рабочую и буферную стрелки
- Алюминиевый корпус

	 731415			 Nm	 Nm	 lbf-in	 lbf-in	 g
6976E/1	1808785	1	1/4" 3/8"	0.2-4	0.05	2-36	0.5	1900
6976E/2	1808792	1	1/4" 3/8"	1-12	0.2	10-120	2	1900

## 6976AN

### ДИНАМОМЕТРИЧЕСКИЕ ОТВЕРТКИ СО ШКАЛОЙ И РЕГУЛИРОВОЧНЫМ КОЛЬЦОМ



- 1/4" Динамометрическая отвертка с присоединительным квадратом
- Плавный ход инструмента предотвращает перетягивание
- Работает в обе стороны с ограничением момента
- Автоматический сброс с помощью точного фиксирующего кольца
- Исчерпывающий набор принадлежностей для универсальных применений
- Точность:  $\pm 6\%$
- DIN/ISO 6789/EN26789/1994.

	 731415					 L mm	 g
6976AN	1808457	1	1/4"	20-120 cNm	1 cNm	160	158

## 6976CN

### ДИНАМОМЕТРИЧЕСКИЕ ОТВЕРТКИ СО ШКАЛОЙ И РЕГУЛИРОВОЧНЫМ КОЛЬЦОМ



- 1/4" Динамометрическая отвертка с присоединительным квадратом
- Плавный ход инструмента предотвращает перетягивание
- Работает в обе стороны с ограничением момента
- Автоматический сброс с помощью точного фиксирующего кольца
- Исчерпывающий набор принадлежностей для универсальных применений
- С квадратным гнездом с торца рукоятки под Т-образную рукоятку для больших моментов
- Точность:  $\pm 6\%$
- DIN/ISO 6789/EN26789/1994

	 731415			 Nm	 Nm	 L mm	 g
6976CN	1808471	1	1/4"	1-6	0.1	222	340



## 6976



6976A

### ДИНАМОМЕТРИЧЕСКИЕ ОТВЕРТКИ С ПЕРЕНАСТРОЙКОЙ ВЕЛИЧИНЫ МОМЕНТА

- 1/4" Динамометрическая отвертка с присоединительным квадратом
- Плавный ход инструмента предотвращает затягивание
- Работает в обе стороны с ограничением момента
- Автоматический сброс с помощью точного фиксирующего кольца
- Исчерпывающий набор принадлежностей для универсальных применений
- Точность:  $\pm 6\%$
- DIN/ISO 6789/EN26789/1994

	 731415						
6976A	1807795	1	1/4"	2-135 cNm	3 ozf.in-12 lb.in	143	210

## 6975A



### ДИНАМОМЕТРИЧЕСКИЕ ОТВЕРТКИ С ПЕРЕНАСТРОЙКОЙ ВЕЛИЧИНЫ МОМЕНТА

- Поставляется только с квадратным гнездом 1/4"
- Оборудована приспособлением, которое сводит к минимуму воздействие высоких нагрузок со стороны оператора на результирующий момент
- На конце рукоятки имеется свободно вращающийся упор для пальца, как у ювелирной отвертки
- Специальная форма корпуса
- Точность:  $\pm 5\%$

	 731415						
6975A	1827489	1	1/4"	2-22 cNm	1 cNm	72	50

## 6873N-6880N



### ДИНАМОМЕТРИЧЕСКИЕ ОТВЕРТКИ С ПЕРЕНАСТРОЙКОЙ ВЕЛИЧИНЫ МОМЕНТА

- Динамометрическая отвертка
- Точность:  $\pm 6\%$
- Предустановка момента
- Кулачковая муфта с предельным перегрузочным крутящим моментом для обеспечения точности и повторяемости процесса
- Магнитный держатель с шестигранным гнездом 1/4" для всех видов вставок
- Дополнительный переходник для 1/4" торцевых головок
- Хромированный стержень
- ISO 6789

	 731415					
6873N	1845568	1	1/4"	4-22 cNm	115	145
6876N	1845575	1	1/4"	7-70 cNm	145	200
6878N	1845582	1	1/4"	15-170 cNm	145	200
6880N	1845599	1	1/4"	45-450 cNm	155	280



# ДИНАМОМЕТРИЧЕСКИЙ ИНСТРУМЕНТ

## BE-6990-AH



### ДИНАМОМЕТРИЧЕСКИЕ ОТВЕРТКИ С ПЕРЕНАСТРОЙКОЙ ВЕЛИЧИНЫ МОМЕНТА

- Динамометрическая отверточная рукоятка с установленным моментом
- Точность:  $\pm 6\%$
- Кулачковая муфта с предельным перегрузочным крутящим моментом для обеспечения точности и повторяемости процесса
- Спроектирована для точной затяжки крепежа, например в станках с ЧПУ
- 1/4" Держатель для стержней с шестигранным гнездом
- 1/4" Внутренний присоединительный квадрат с торца для Т-образной рукоятки
- Доступны сменные стержни

	 7314155			 Nm	 L mm	 g
BE-6990-AH	1848651	1	1/4	0.5-15	150	335

## 7453



### РУКОЯТКА С ВОЗМОЖНОСТЬЮ ПРЕДУСТАНОВКИ МОМЕНТА

- Динамометрическая отвертка
- Точность:  $\pm 4\%$  (затягивание)  $\pm 6\%$  (отпуск)
- С предустановкой момента
- С защитой от перетягивания
- ISO 6789

	 731415				 Nm	 L mm	 g
7453-20-6F	0119462	1	1/4	-	2-20	134	255
7453-20-6	0119479	1	-	1/4	2-20	134	255
7453-20-10	0119486	1	-	3/8	2-20	134	255

## 6852-5



### ДИНАМОМЕТРИЧЕСКИЙ КЛЮЧ 5 НМ

- Динамометрический ключ, 5 Нм
- Точность:  $\pm 3\%$
- Фиксированная головка без храпового механизма
- Автоматический сброс
- Поставляется в пластиковом футляре

	 731415			 Nm	 Nm	 L mm	 g
6852-5	0125463	1	1/4" 1/4"	1-5	0.1	170	120



## 7851-M/8951-M

### УГЛОМЕР



- Угломер с магнитом
- С потвигной штангой и магнитом
- Для затягивания с доворотом под определенным углом
- Не предназначен для затягивания с максимальным моментом

7851-M	731415 0124893	1	1/2"	465 mm	300 g

## 7851-G

### УГЛОМЕР



- Угломер с зажимом
- С потвигной штангой и зажимом
- Для затягивания с доворотом под определенным углом
- Не предназначен для затягивания с максимальным моментом

7851-G	731415 0124909	1	1/2"	455 mm	300 g

## 8905-TM/9505-TM

### МУЛЬТИПЛИКАТОР АВТОМОБИЛЬНЫЙ



- Усилитель крутящего момента
- Точность:  $\pm 4\%$
- В комплект входит реактивная рукоятка
- Поставляется в пластиковом футляре с двойными стенками

8905-TM	731415 0125470	1	1/2" 3/4"	Nm 260-1300	lb.ft 192-960	lb.in 2300-11500	5:1	210 mm	3700 g
9505-TM	0125487	1	3/4" 1"	540-2700	400-2000	4780-23900	5:1	210	3500



# ДИНАМОМЕТРИЧЕСКИЙ ИНСТРУМЕНТ

9505/9605/9525/9625

## МУЛЬТИПЛИКАТОР



- Усилитель крутящего момента
- Точность:  $\pm 4\%$
- В комплект входит реактивная рукоятка
- Поставляется в кожанном чехле

	 731415			 Nm		 L mm	 g
9505-1700	0125494	1	3/4" 1"	340-1700	5:1	217	5200
9505-3400	0125517	1	3/4" 1"	680-3400	5:1	264	7200
9525-1700	0125500	1	1/2" 1"	68-1700	25:1	217	7800
9525-3400	0125524	1	1/2" 1"	136-3400	25:1	264	10000
9605-6000	0125531	1	3/4" 1.1/2"	1200-6000	5:1	333	14400
9625-6000	0125548	1	1/2" 1.1/2"	240-6000	25:1	333	17000
9625-9500	0125555	1	3/4" 1.1/2"	380-9500	25:1	351	25700

8905S/9675S

## МУЛЬТИПЛИКАТОР



- Тонкий усилитель крутящего момента
- Для использования в ограниченном пространстве
- Точность:  $\pm 4\%$
- В комплект входит реактивная рукоятка
- Поставляется в кожанном чехле

	 731415			 Nm		 L mm	 g
8905S-1000	0125579	1	1/2" 3/4"	200-1000	5:1	143	14100
9505S-3000	0125609	1	3/4" 1"	600-3000	5:1	14	7000
9515S-3000	0125616	1	1/2" 1"	200-3000	15:1	141	9000
9525S-1500	0125586	1	1/2" 1"	60-1500	25:1	143	4500
9625S-6000	0125647	1	1/2" 1.1/2"	240-6000	25:1	154	14600
9675S-6000	0125630	1	1/2" 1.1/2"	80-6000	75:1	154	16100



## DTT

## УСТРОЙСТВО КОНТРОЛЯ МОМЕНТА



- Цифровой динамометрический тестер
- Возможность крепления вертикально/горизонтально
- Цветной жидкокристаллический сенсорный экран
- Возможность переноса данных в ПК
- Единицы измерения: Nm, кгсм, ft.lb., in.lb., in-oz
- Система аудио и цифровой сигнализации
- Погрешность:  $\pm 0,5\% \pm 1$  для приложения от 10 до 100% максимального момента при температуре  $+25^{\circ}\text{C}$
- Функции дисплея: 4 цифры, 9999 циклов
- В комплект входят 6 аккумуляторов AA для автономного питания
- Настройка режима выполняемой операции
- Рабочая температура:  $+5 +42^{\circ}\text{C}$
- Температура хранения:  $-20 +50^{\circ}\text{C}$  при влажности до 85%
- Инструкция на 9 языках
- Возможность измерения от 10% до 100% максимального значения крутящего момента
- Включает бокс для хранения, AC адаптер и USB кабель
- Соответствует стандартам ISO-6789-2003 и ASME B107-28-2005

	 731415						
69DTT-5	0184132	1	1/4"	0,5-5	0,4-4	4,4-44	5.000
74DTT-100	0184149	1	3/8"	10-100	7-75	88-880	5.000
78DTT-340	0182626	1	1/2"	34-340	25-250	300-3.000	5.000
89DTT-800	0184156	1	3/4"	80-800	60-580	705-7.050	5.000

# УДАРНЫЕ ГОЛОВКИ И БИТЫ

## Ударный инструмент: концентрация силы.

Компания Bahco предлагает широкий ассортимент ударных головок, удлинителей, шарнирных соединителей и адаптеров, помогающих максимально использовать возможности ударных инструментов. Ударные головки отличаются широкой областью применения в любых условиях эксплуатации. Сверхпрочные и безопасные аксессуары для инструмента от Bahco идеально подходят для тяжелых работ.

Мы предлагаем Вам широкий ассортимент ударных головок: метрические и дюймовые, стандартные и удлиненные, магнитные, тонкостенные... Практически каждый пользователь может найти нужный товар для себя. Ударные головки Bahco изготовлены из высококачественной хромомолибденовой стали с оксидированной поверхностью, благодаря чему они отлично выдерживают ударные нагрузки. Все ударные головки и принадлежности соответствуют стандартам ISO и DIN.

Широкий диапазон размеров для хвостовиков 1/4", 3/8", 1/2", 3/4", 1" и 1 1/2".

## Бита – деталь, которая все меняет.

Bahco предлагает широкий ассортимент отверточных вставок (бит) в различных исполнениях:

Phillips, Pozidriv, TORX®, TAMPER TORX®, шлицевые, шестигранные, шестигранные с шаровым наконечником, Robertson, Torq-set, Tri-wing, XZN.

Для бит Bahco предусмотрены различные уровни качества в зависимости от требований конкретной задачи: Standard, Torsion, Extra Hard Torsion, Torsion Stainless, TiN Torsion, ACR Torsion, Diamond Torsion.

Выбор биты зависит от типа соединения, но это не единственный фактор. Каждая задача имеет свою специфику, которая определяется различными факторами: физические особенности пользователя, тип соединения, требуемый момент затяжки, используемые винты и т.д. В первую очередь выбор биты зависит от вида выполняемой работы и характеристик соединения.



# Содержание

1/4" ВСТАВКИ ДЛЯ ГАЙКОВЕРТОВ	340-341
3/8" ВСТАВКИ ДЛЯ ГАЙКОВЕРТОВ	341-343
1/2" ВСТАВКИ ДЛЯ ГАЙКОВЕРТОВ	344-352
3/4" ВСТАВКИ ДЛЯ ГАЙКОВЕРТОВ	353-358
1" ВСТАВКИ ДЛЯ ГАЙКОВЕРТОВ	358-362
1 1/2" ВСТАВКИ ДЛЯ ГАЙКОВЕРТОВ	363-368
БИТЫ С АЛМАЗНЫМ ПОКРЫТИЕМ 1/4"	369-374
ТОРСИОННЫЕ БИТЫ 1/4"	375-377
ОСОБО ПРОЧНЫЕ БИТЫ 1/4"	377-380
БИТЫ С ПОКРЫТИЕМ 1/4"	380-381
БИТЫ ИЗ НЕРЖАВЕЮЩЕЙ СТАЛИ 1/4"	382-384
СТАНДАРТНЫЕ БИТЫ 1/4"	385-406
ВСТАВКИ-ОТВЕРТКИ ДЛЯ ГАЙКОВЕРТОВ С МАГАЗИНОМ	407
НАБОРЫ ВСТАВОК-ОТВЕРТОК 1/4"	408-418
ВСТАВКИ 5/32"	418
ВСТАВКИ 5/16"	419-420
НАБОРЫ ВСТАВОК-ОТВЕРТОК 5/16"	421
ВСТАВКИ 11.2 ММ (7/16")	421

# УДАРНЫЕ ГОЛОВКИ И АКСЕССУАРЫ ВАНСО

## ОБЗОР

	соединительным: 1/4"	соединительным: 3/8"	соединительным: 1/2"	соединительным: 3/4"	соединительным: 1"	соединительным: 1.12"
Головки; метрические	6-14 mm	7-24 mm	8-36 mm	17 – 60 mm	22 – 80 mm	46 – 155 mm
Головки; метрические, магнитные	7-10 mm					
Головки; метрические, удлиненные		10 – 17 mm	10-30 mm	13 – 41mm	22 – 60 mm	41 – 120 mm
Усиленные головки для колесных гаек; метрические			17-24 mm			
Головки; дюймовые			3/8" - 1 1/2"	3/4" - 2 3/8"	1" - 2 3/4"	1 3/8" - 4 3/4"
Головки; дюймовые, удлиненные			3/8" - 1 1/2"	3/4" – 2"	1" - 1 7/8"	1 3/8" - 4 3/4"
Головки TORX®			E10 - E24			
Удлинители		•	•	•	•	•
Шарнирные соединители		•	•	•	•	•
Адаптеры		•	•	•	•	•
Адаптеры, держатели для бит	•	•	•	•	•	
Биты для метрических винтов с шестигранной головкой под торцевой ключ					•	
Биты с торцевыми головками			•	•	•	
Предохранительные кольца		•	•	•	•	•
Наборы торцевых головок		•	•			

## ПРЕДОХРАНИТЕЛЬНЫЕ КОЛЬЦА

ОБЕСПЕЧИВАЮТ НАДЕЖНОЕ СОЕДИНЕНИЕ  
УДАРНОЙ ГОЛОВКИ С ИНСТРУМЕНТОМ

Все ударные головки Вансо должны использоваться только с механизированным инструментом. Для обеспечения максимальной безопасности рекомендуется всегда использовать предохранительные кольца. Все соединительные элементы с наружным или внутренним квадратом имеют сквозное отверстие для установки предохранительного кольца. Информацию о том, какое кольцо подходит для конкретного продукта (ударной головки, адаптера, удлинителя, шарового соединения), можно найти в каталоге.



## ПРОФИЛЬ DYNAMIC DRIVE

ПОВЫШАЕТ ПРОЧНОСТЬ И УВЕЛИЧИВАЕТ  
СРОК СЛУЖБЫ ИНСТРУМЕНТА

Все ударные головки Вансо имеют профиль Dynamic Drive, позволяющий прикладывать больший момент при меньшей толщине стенки, что повышает эффективность работы в ограниченном пространстве. Кроме того, профиль Dynamic Drive защищает гайки и головки болтов от повреждений и преждевременного износа, тем самым продлевая срок службы крепежа.

### СТАНДАРТНЫЙ ШЕСТИГРАННЫЙ ПРОФИЛЬ

Высокое давление благодаря малой площади приложения силы

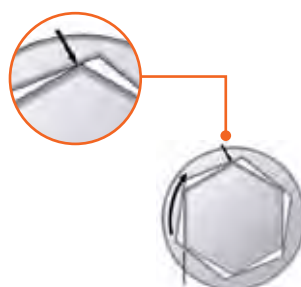

Высокая чувствительность к зарубкам

### ПРОФИЛЬ DYNAMIC DRIVE

Низкое давление благодаря большой площади приложения силы



Нечувствительны к зарубкам

# УДАРНЫЕ ГОЛОВКИ И ПРИНАДЛЕЖНОСТИ

ВЕСЬ ПУТЬ ОТ ИНСТРУМЕНТА ДО ВИНТА

Схема соединения пневматического инструмента с ударными головками Банко [справа]; с гайкой/винтом [слева]. Само собой разумеется, все ударные головки и принадлежности Банко адаптированы к нашим пневматическим инструментам – как базовой, так и особой серии.

## Для инструмента с внешним соединительным квадратом

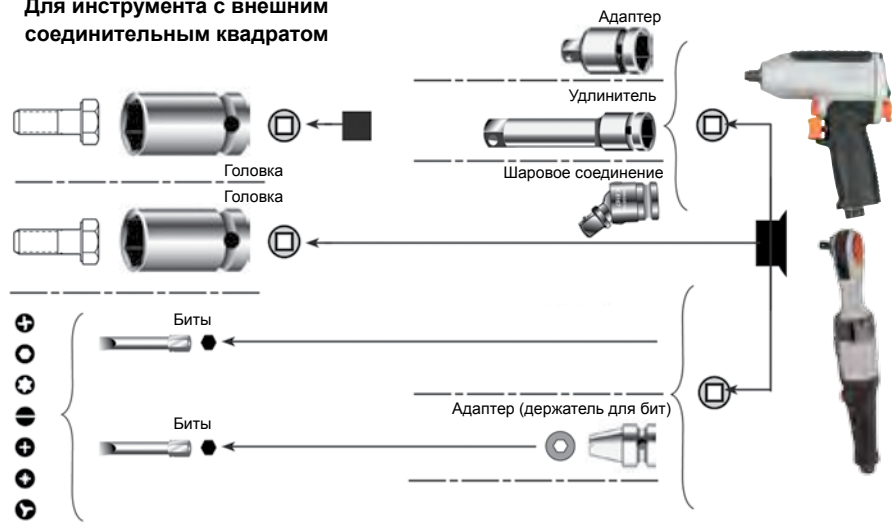

## Для инструмента с внешним соединительным квадратом

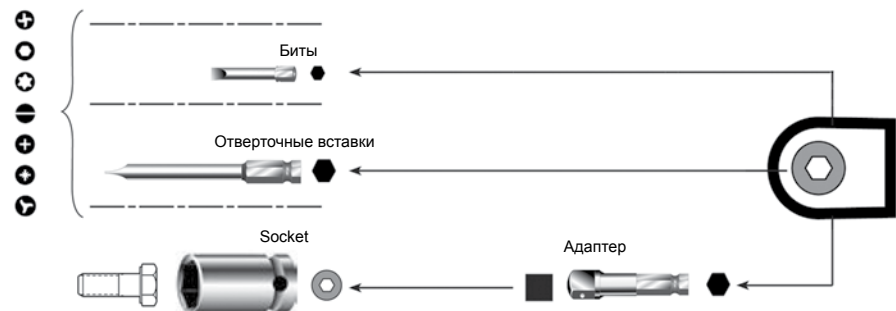

КОГДА НУЖНА СИЛА



# ОТВЕРТОЧНЫЕ ВСТАВКИ ПРАВИЛЬНЫЙ ВЫБОР

## БИТЫ С АЛМАЗНЫМ ПОКРЫТИЕМ (63D)

**Высокая эффективность в любых ситуациях.**

**Подходят для пневматического инструмента.** 

Наконечник покрыт тысячами мельчайших алмазных частичек промышленного качества. Алмаз значительно ослабляет возможность «выскакивания» инструмента из головки винта. Уменьшает износ биты и крепежа.

Для затяжки винта требуется меньший момент. Благодаря сокращению времени простоя повышается производительность.

- Тысячи алмазных частичек обеспечивают прочное зацепление
- Зона скручивания (удлинённый стержень)
- Твердость HRC 60-62
- Зона скручивания предотвращает перетягивание и продлевает срок службы биты

## ТОРСИОННЫЕ БИТЫ (60T)

**Подходят для металла и твердых материалов.** 

При работе с металлом момент резко возрастает в конце затяжки, из-за чего возникает высокий пиковый момент, опасный как для винта, так и для инструмента. Слишком твердая бита может сломаться в таких условиях. Бита из пластичного материала более устойчива к резкой нагрузке, что предотвращает преждевременный выход из строя.

- Лакированная поверхность обеспечивает защиту от коррозии
- Зона скручивания (удлинённый стержень)
- Твердость HRC 60-62
- Зона скручивания предотвращает перетягивание и продлевает срок службы биты

## ТОРСИОННЫЕ БИТЫ ACR (64A)

**Рекомендуется для ситуаций, в которых особенно нежелательно «выскакивание».** 

Биты ACR отличаются наконечником с канавками (система ACR), предотвращающими «выскакивание». Рекомендуются для ситуаций, в которых особенно нежелательны «выскакивание» и разрушение винта. Сверхпрочные.

- Лакированная поверхность обеспечивает защиту от коррозии
- Наконечник с канавками (система ACR) предотвращает «выскакивание»
- Зона скручивания (удлинённый стержень)
- Твердость HRC 60-62
- Зона скручивания предотвращает перетягивание и продлевает срок службы биты

## СТАНДАРТНЫЕ БИТЫ (59S)

**Универсальные.** 

Эти прочные биты могут применяться как с ручным, так и с пневматическим инструментом. Отличаются высоким качеством, устойчивы к износу.

- Прецизионная машинная обработка наконечника
- Твердость HRC 58-62

## БИТЫ С ПОКРЫТИЕМ НИТРИДА ТИТАНА (62TiN)

**Подходят для серийного производства.** 

При промышленном применении изделие подвергается постоянным нагрузкам, что предъявляет высокие требования к его прочности.

Биты этой серии покрыты очень твердым нитридом титана. Такое покрытие обеспечивает необходимую прочность для серийного производства.

- Покрытие из нитрида титана (TiN)
- Зона скручивания (удлинённый стержень)
- Твердость HRC 60-62
- Зона скручивания предотвращает перетягивание и продлевает срок службы биты

## ОСОБО ПРОЧНЫЕ БИТЫ (61N)

**Подходят для работы с деревом и мягкими материалами.** 

При работе с деревом момент увеличивается постепенно, пока головка винта не коснется поверхности материала. Чем глубже винт проникает в дерево, тем больше возрастает момент.

Сверхтвердые биты имеют специальное покрытие, увеличивающее прочность биты и снижающее риск перелома. Благодаря этому увеличивается срок службы биты.

- Лакированная поверхность обеспечивает защиту от коррозии
- Зона скручивания (удлинённый стержень)
- Твердость HRC 60-62
- Зона скручивания предотвращает перетягивание и продлевает срок службы биты

## БИТЫ ИЗ НЕРЖАВЕЮЩЕЙ СТАЛИ (65I)

**Идеально подходят для винтов из нержавеющей стали.** 

Однако при использовании крепежных элементов из нержавеющей стали в сочетании с инструментом из обычного материала возможно ржавление из-за попадания на поверхность продуктов износа такого инструмента. Чтобы этого избежать, рекомендуется использовать инструменты из нержавеющей стали. Наилучшее сочетание – нержавеющая сталь + торсионная бита.

- Лакированная поверхность обеспечивает защиту от коррозии
- Зона скручивания (удлинённый стержень)
- Твердость HRC 60-62
- Зона скручивания предотвращает перетягивание и продлевает срок службы биты



# НАБОРЫ БИТ 31 ШТ. 59S/31 & 60T/31

Стандартные и торсионные  
4 варианта

**Хвостовик:** 1/4" DIN 3126-C6.3, ISO 1173

**Длина биты:** 25 мм

**Отделка поверхности:** ZnPh (фосфат цинка)

**Материал:** высококачественная легированная сталь Каждая бита имеет логотип Banco, на ней проштампованы размер и модель.

- Компактный набор, состоящий из 30 бит и быстроразъемного магнитного держателя
- Внутреннее покрытие: мягкий материал с напечатанными обозначениями бит
- Прозрачная крышка из полипропилена с резиновыми накладками, сзади клипса для ношения на ремне
- Комбинация различных бит позволяет работать с винтами следующих типов: Phillips, Pozidriv, TORX®, шлицевые, шестигранные, Phillips Grabber, TORX® Tamper TR



**Держатель:** 1/4" DIN 3126-C6.3, ISO 1173 60 мм (L)  
Быстроразъемный магнитный держатель. Черный корпус с насечками не скользит в руке. Черное матовое покрытие обеспечивает дополнительную защиту. Система «Lock-in».



# НАБОРЫ БИТ 17 ШТ. 59S/17 & 60T/17

Стандартные и торсионные  
4 варианта

**Хвостовик:** 1/4" DIN 3126-C6.3, ISO 1173

**Длина биты:** 25 мм

**Отделка поверхности:** ZnPh (фосфат цинка)

**Материал:** высококачественная легированная сталь  
Каждая бита имеет логотип Bahco, на ней проштампованы размер и модель.

- Оригинальный и красивый набор, состоящий из 16 бит и быстроразъемного магнитного держателя бит
- Насечки на боковых сторонах улучшают захват
- Биты хорошо защищены сплошной рамой вокруг них
- Легко открывается, можно работать одной рукой
- Клипса для крепления на ремне; ясно читаемые размеры бит обеспечивают их удобный поиск
- Комбинация различных бит позволяет работать с винтами следующих типов: Phillips, Pozidriv, TORX®, шлицевые, шестигранные, Phillips Grabber



Быстроразъемный магнитный держатель.  
Черный корпус с насечками не скользит в руке. Черное матовое покрытие обеспечивает дополнительную защиту. Система «Lock-in».



# НАБОРЫ БИТ 7 ШТ. 59S/7 & 60T/7

8 вариантов: Стандартные, торсионные, с алмазным и титановым покрытием

**Хвостовик:** 1/4" DIN 3126-C6.3, ISO 1173

**Длина вставки:** 25 мм

**Отделка поверхности:**

- ZnPh (фосфат цинка): стандартные и торсионные биты
- Покрытие TiN: торсионные биты TiN
- Никелевое покрытие: нержавеющая сталь
- Алмазное покрытие: алмазные биты

**Материал:** высококачественная легированная сталь Каждая бита имеет логотип Banco, на ней проштампованы размер и модель.

- Компактный набор, состоящий из 6 бит и быстроразъемного магнитного держателя
- Плавное открывание и закрывание обеспечивает удобство в обращении – можно работать одной рукой
- Благодаря небольшим размерам набор можно носить в кармане
- Насечки на боковых сторонах улучшают захват
- Благодаря хорошо читаемым символам и тексту биты легко идентифицировать



**Универсальный держатель:**

1/4" DIN 3126-C6.3, ISO 1173

50 мм (L)

- **Универсальный магнитный держатель:**  
Стандартные, торсионные и биты с титановым покрытием
- **Универсальный магнитный держатель + стопорное кольцо:**  
Набор Diamond
- **Универсальный держатель из нержавеющей стали + стопорное кольцо:**  
Набор бит из нержавеющей стали







# 1/4" ВСТАВКИ ДЛЯ ГАЙКОВЕРТОВ

## К6701М

### ТОРЦЕВЫЕ ГОЛОВКИ

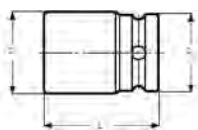

- DIN 3129, ISO 2725
- Привод: 1/4" DIN 3121-G 6,3, ISO 1174
- Отделка: Оксидированные
- Материал: Высококачественная легированная сталь, идеальна для использования с пневмоинструментом
- В целях безопасности при использовании с пневмоинструментом всегда используйте стопорное кольцо

	 731415		 mm	L mm	D1 mm	D2 mm		 g
K6701M-6	1813260	1	6	22	10.2	13	K560F-1	14
K6701M-7	1777920	1	7	22	11.5	13	K560F-1	14
K6701M-8	1778064	1	8	22	12.7	13	K560F-1	15
K6701M-9	1815110	1	9	22	14.0	13	K560F-1	15
K6701M-10	1778149	1	10	22	15.2	13	K560F-1	16
K6701M-11	1778224	1	11	22	16.4	13	K560F-1	19
K6701M-12	1811891	1	12	22	17.4	13	K560F-1	22
K6701M-13	1778491	1	13	22	19.0	13	K560F-1	23
K6701M-14	1844172	1	14	23	20.5	13	K560F-1	25

## КМ6701М

### ТОРЦЕВЫЕ ГОЛОВКИ, С МАГНИТОМ

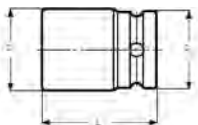

- DIN 3129, ISO 2725
- Привод: 1/4" DIN 3121-G 6,3, ISO 1174
- Отделка: Оксидирование
- Материал: Высококачественная легированная сталь
- Для использования с пневматическим инструментом
- В целях безопасности всегда используйте стопорные кольца

	 731415		 mm	L mm	D1 mm	D2 mm		 g
КМ6701М-7	1844240	1	7	28	11.5	13	K560F-1	16
КМ6701М-8	1844257	1	8	28	12.7	13	K560F-1	17
КМ6701М-10	1844264	1	10	28	15.2	13	K560F-1	19

## 6972H

### ПЕРЕХОДНИК (ДЕРЖАВКА)

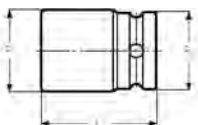

- DIN 7427, Форма А
- Привод: 1/4" DIN 3121-G 6,3 ISO 1174
- Отделка: Хромоникелевое покрытие
- Материал: Высококачественная легированная сталь
- Может использоваться с пневмоинструментом
- В целях безопасности всегда используйте стопорное кольцо

	 731415				L mm	D1 mm	D2 mm		 g
6972H	1215934	5	1/4"	1/4"	26.0	13.0	13.0	K560F-1	18



## K560F-1

### ФИКСИРУЮЩАЯ ПРУЖИНА



- Предохранительное (стопорное) кольцо
- Используется при работе с ударными головками и аксессуарами
- Материал: Пружинная сталь

K560F-1	731415 1825492	5	1/4"	6-14	1



## K7401M

### ТОРЦЕВЫЕ ГОЛОВКИ

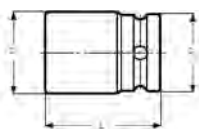

- DIN 3129, ISO 2725
- Привод: 3/8" DIN 3121-F 10 ISO 1174
- Отделка: Оксидирование
- Материал: Высококачественная легированная сталь
- Для использования с пневматическим инструментом
- В целях безопасности всегда используйте стопорные кольца

				L	D1	D2		
	731415		mm	mm	mm	mm		
K7401M-7	1812126	1	7	26	12.5	19	K560F-2	35
K7401M-8	1780043	1	8	26	12.9	19	K560F-2	35
K7401M-9	1812133	1	9	26	14.5	19	K560F-2	35
K7401M-10	1780128	1	10	26	15.9	19	K560F-2	35
K7401M-11	1780395	1	11	27	16.7	19	K560F-2	35
K7401M-12	1811907	1	12	27	18.0	19	K560F-2	40
K7401M-13	1780470	1	13	27	19.7	22	K560F-3	45
K7401M-14	1780555	1	14	27	20.5	22	K560F-3	55
K7401M-15	1812140	1	15	28	21.2	22	K560F-3	55
K7401M-16	1780630	1	16	28	22.8	22	K560F-3	60
K7401M-17	1780715	1	17	29	24.5	22	K560F-3	65
K7401M-18	1812157	1	18	29	25.3	22	K560F-3	70
K7401M-19	1812164	1	19	30	26.8	22	K560F-3	75
K7401M-20	1844271	1	20	31	28.5	22	K560F-3	100
K7401M-21	1845216	1	21	31	29.3	22	K560F-3	85
K7401M-22	1845223	1	22	33	30.0	22	K560F-3	100
K7401M-24	1844295	1	24	34	33.2	22	K560F-3	120



## 3/8" ВСТАВКИ ДЛЯ ГАЙКОВЕРТОВ

### K7406M

### ТОРЦЕВЫЕ ГОЛОВКИ, УДЛИНЕННЫЕ

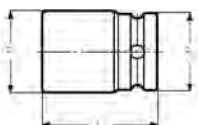

- Привод: 3/8" DIN 3121-F 10 ISO 1174
- Отделка: Оксидирование
- Материал: Высококачественная легированная сталь
- Для использования с пневматическим инструментом. В целях безопасности всегда используйте стопорные кольца
- T = глубина внутреннего соединения

	 731415		 mm	L mm	D1 mm	D2 mm	T mm		 g
K7406M-10	1844479	1	10	54	15.9	19	7.0	K560F-2	47
K7406M-13	1844486	1	13	54	19.7	19	10.4	K560F-2	68
K7406M-17	1844493	1	17	66	24.5	22	11.2	K560F-3	100

### K7760C

### УДЛИНИТЕЛЬ



- Привод: 3/8" DIN 3121-G 10 ISO 1174
- Отделка: Оксидирование
- Материал: Высококачественная легированная сталь
- Сквозное отверстие
- Для использования с пневматическим инструментом
- В целях безопасности всегда используйте стопорные кольца
- D2 = внешний диаметр гнезда

	 731415				 mm	D2 mm		 g
K7760C-1	1222369	1	3/8"	3/8"	75	20	K560F-2	76
K7760C-2	1222376	1	3/8"	3/8"	150	20	K560F-2	148

### K7767S

### КАРДАН УДАРНЫЙ



- Привод: 3/8" DIN 3121-G 10 ISO 1174
- Отделка: Оксидирование
- Материал: Высококачественная легированная сталь
- С подпружиненным фиксатором
- Максимальный угол отгиба - 35°
- Для использования с пневматическим инструментом
- В целях безопасности всегда используйте стопорные кольца
- D2 = внешний диаметр гнезда

	 731415				 mm	D2 mm		 g
K7767S	1222512	1	3/8"	3/8"	49	20	K560F-3	82



## K6964C/K8164C

### ПЕРЕХОДНИК



K6964C



K8164C

- Привод: 3/8" DIN 3121-G 10 ISO 1174
- Отделка: Оксидирование
- Материал: Высококачественная легированная сталь
- С подпружиненным фиксатором
- Для использования с пневматическим инструментом
- В целях безопасности всегда используйте стопорные кольца
- D2 = внешний диаметр гнезда
- Крутящий момент должен быть ограничен размерами привода!

							D2 mm		
K6964C		731415	1	1/4"	3/8"	30	20	K560F-2	35
K8164C		1237523	1	1/2"	3/8"	35	20	K560F-2	53

## 7407H-7409H

### ПЕРЕХОДНИК (ДЕРЖАВКА)



7407H / 7408H



7409H

- DIN 3126-C, ISO 1173
- Привод: 3/8" DIN 3121-F 10 ISO 1174
- Отделка: Оксидирование
- Материал: Высококачественная легированная сталь
- Для отверточных вставок с шестигранным хвостовиком 1/4", 5/16" и 11 мм
- Для использования с пневматическим инструментом. В целях безопасности всегда используйте стопорные кольца
- Размер 11 мм не соответствует стандарту DIN 3126-C, ISO 1173

						L mm	D1 mm	D2 mm		
7407H		731415	1	1/4"	3/8"	26	13	20	K560F-2	35
7408H		1218300	1	5/16"	3/8"	26	13	20	K560F-2	43
7409H		1218355	1	11 mm	3/8"	34	22	22	K560F-3	43

## K560F-2/3

### ФИКСИРУЮЩАЯ ПРУЖИНА



- Предохранительное (стопорное) кольцо
- Для использования с ударными головками и аксессуарами
- Материал: Пружинная сталь

K560F-2		731415	5	3/8"	7-12	2
K560F-3		1825324	5	3/8"	13-24	2



## 1/2" ВСТАВКИ ДЛЯ ГАЙКОВЕРТОВ

### K7801M

### ТОРЦЕВЫЕ ГОЛОВКИ

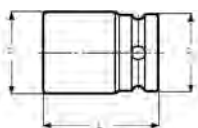

- DIN 3129, ISO 2725
- Привод: 3/8" DIN 3121-G 10 ISO 1174
- Отделка: Оксидирование
- Материал: Высококачественная легированная сталь
- Для использования с пневматическим инструментом
- В целях безопасности всегда используйте стопорные кольца

	 731415		 mm	L mm	D1 mm	D2 mm		 g
K7801M-8	1845230	1	8	38	15.0	25	K560F-4	80
K7801M-9	1845247	1	9	38	16.0	25	K560F-4	85
K7801M-10	1778576	1	10	38	17.0	25	K560F-4	85
K7801M-11	1778651	1	11	38	18.5	25	K560F-4	88
K7801M-12	1815790	1	12	38	19.5	25	K560F-4	90
K7801M-13	1778736	1	13	38	21.0	25	K560F-4	95
K7801M-14	1778811	1	14	38	22.5	25	K560F-4	100
K7801M-15	1815806	1	15	38	23.0	30	K560F-5	120
K7801M-16	1779030	1	16	38	25.0	30	K560F-5	130
K7801M-17	1779115	1	17	38	26.0	30	K560F-5	135
K7801M-18	1779382	1	18	38	27.5	30	K560F-5	145
K7801M-19	1779467	1	19	38	28.5	30	K560F-5	150
K7801M-20	1844509	1	20	38	30.0	30	K560F-5	160
K7801M-21	1779542	1	21	38	31.0	30	K560F-5	165
K7801M-22	1779627	1	22	38	32.5	30	K560F-5	170
K7801M-23	1844516	1	23	38	34.0	30	K560F-5	175
K7801M-24	1779894	1	24	38	35.0	30	K560F-5	180
K7801M-25	1844523	1	25	45	36.0	30	K560F-5	185
K7801M-26	1844530	1	26	45	37.5	30	K560F-5	190
K7801M-27	1779979	1	27	45	38.5	30	K560F-5	200
K7801M-30	1811914	1	30	50	42.0	30	K560F-5	230
K7801M-32	1825157	1	32	50	44.0	38	K560F-5	245
K7801M-34	1844547	1	34	50	45.0	38	K560F-6	260
K7801M-36	1844554	1	36	50	48.0	38	K560F-6	330

### K7801VM

### УСИЛЕННЫЕ ТОРЦЕВЫЕ ГОЛОВКИ ДЛЯ КОЛЕСНЫХ ГАЕК

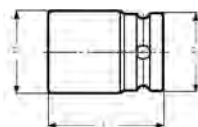

- Привод: 1/2" DIN 3121-G 12,5 ISO 1174
- Отделка: Оксидирование
- Материал: Высококачественная легированная сталь
- Для использования с пневматическим инструментом
- В целях безопасности всегда используйте стопорные кольца
- Переработанный дизайн, специально для колесных гаек
- T = глубина внутреннего соединения

	 731415		 mm	L mm	D1 mm	D2 mm	T mm		 g
K7801VM-17	1781521	1	17	45	30	30	15	K560F-5	130
K7801VM-19	1781798	1	19	45	33	30	18	K560F-5	155
K7801VM-22	1781873	1	22	45	36	30	18	K560F-5	180
K7801VM-24	1781958	1	24	45	38	30	18	K560F-5	215



## K7801VM/S4

### НАБОР ТОРЦЕВЫХ ГОЛОВОК



- 1/2" Набор ударных головок
- 1/2" DIN 3121-G 12,5 ISO 1174
- Отделка: Оксидирование
- Материал: Высококачественная легированная сталь
- Для использования с пневматическим инструментом
- В целях безопасности всегда используйте стопорные кольца
- В металлическом ящике



	 731415		 g
K7801VM/S4	1799090	1	910

K7801VM 17, 19, 22, 24 mm



## D/

### НАБОР ТОРЦЕВЫХ ГОЛОВОК



D/S10

- 1/2" Набор ударных головок
- DIN 3129, ISO 2725
- 1/2" DIN 3121-G 12,5 ISO 1174
- Отделка: Оксидирование
- Материал: Высококачественная легированная сталь
- Для использования с пневматическим инструментом
- В целях безопасности всегда используйте стопорные кольца
- Съёмный пластиковый трехсекционный футляр для крепежа - 1 шт. в D/S14 и 2 шт. в D/S10



D/S14

	 731151		 mm	 g
D/S10	8280307	6	280x160x70	1595
D/S14	8280314	6	280x160x70	2155

D/S10 K7801 10, 11, 12, 13, 14, 15, 16, 17, 18, 19 mm

D/S14 K7081 10, 11, 2, 13, 14, 15, 16, 17, 18, 19, 21, 22, 24, 27 mm





# 1/2" ВСТАВКИ ДЛЯ ГАЙКОВЕРТОВ

## K7806M

### ТОРЦЕВЫЕ ГОЛОВКИ, УДЛИНЕННЫЕ



- Привод: 1/2" DIN 3121-F 12,5 ISO 1174
- Отделка: Оксидирование
- Материал: Высококачественная легированная сталь
- Для использования с пневматическим инструментом
- В целях безопасности всегда используйте стопорные кольца
- T = глубина внутреннего соединения

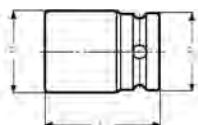

	 731415		 mm	L mm	D1 mm	D2 mm	T mm		
K7806M-10	1844677	1	10	80	17.5	25	7.6	K560F-4	215
K7806M-11	1844684	1	11	80	18.0	25	8.6	K560F-4	215
K7806M-12	1844691	1	12	80	19.3	25	9.4	K560F-4	215
K7806M-13	1805944	1	13	80	20.9	25	10.2	K560F-4	220
K7806M-14	1844707	1	14	80	22.3	25	10.7	K560F-4	220
K7806M-16	1844714	1	16	80	24.4	30	12.0	K560F-5	320
K7806M-17	1805951	1	17	80	25.2	30	12.7	K560F-5	320
K7806M-18	1844721	1	18	80	26.8	30	12.7	K560F-5	320
K7806M-19	1805968	1	19	80	28.5	30	14.0	K560F-5	320
K7806M-21	1823597	1	21	83	31.4	30	14.2	K560F-5	350
K7806M-22	1805975	1	22	89	32.7	30	14.2	K560F-5	390
K7806M-23	1844738	1	23	89	34.0	30	16.3	K560F-5	490
K7806M-24	1805982	1	24	89	34.9	30	16.3	K560F-5	490
K7806M-27	1805999	1	27	89	38.9	30	20.3	K560F-5	495
K7806M-30	1844578	1	30	89	42.8	30	21.6	K560F-5	535

## K7806M/S4

### НАБОР ТОРЦЕВЫХ ГОЛОВОК, УДЛИНЕННЫЕ



- 1/2" Набор ударных головок удлиненных
- 1/2" DIN 3121-G 12,5 ISO 1174
- Отделка: Оксидирование
- Материал: Высококачественная сталь
- Для использования с пневматическим инструментом
- В целях безопасности всегда используйте стопорные кольца
- Переработанный дизайн, специально для колесных гаек
- В картонной коробке



	 731415		
K7806M/S4	1813222	1	1250

K7806M 17, 19, 22, 24 mm







## DD/

### НАБОР ТОРЦЕВЫХ ГОЛОВОК, УДЛИНЕННЫЕ



DD/S10



DD/S14



- 1/2" Набор ударных головок удлиненных
- 1/2" DIN 3121-G 12,5 ISO 1174
- Отделка: Оксидирование
- Материал: Высококачественная сталь
- Для использования с пневматическим инструментом
- В целях безопасности всегда используйте стопорные кольца
- Кейс с двухкомпонентными ручками, 3 съемных футляра для крепежа в модели DD/S14

	 731151		 mm	 g
DD/S10	8280321	6	280x160x70	3020
DD/S14	8280338	4	375x215x100	5085

DD/S10 K7806M 10, 11, 12, 13, 14, 15, 16, 17, 18, 19 mm



DD/S14 K7806M 10, 11, 12, 13, 14, 15, 16, 17, 18, 19, 21, 22, 24, 27 mm



## D-DD/

### НАБОР ТОРЦЕВЫХ ГОЛОВОК, КОМБИНИРОВАННЫЙ



- 1/2" Набор ударных головок удлиненных и стандартных
- DIN 3129, ISO 2725
- 1/2" DIN 3121-G 12,5 ISO 1174
- Отделка: Оксидирование
- Материал: Высококачественная сталь
- Для использования с пневматическим инструментом
- В целях безопасности всегда используйте стопорные кольца
- Кейс с двухкомпонентными ручками

	 731415		 mm	 g
D-DD/S20	8280345	4	375x215x100	4765

K7801M 10, 11, 12, 13, 14, 15, 16, 17, 18, 19 mm



K7806M 10, 11, 12, 13, 14, 15, 16, 17, 18, 19 mm





## 1/2" ВСТАВКИ ДЛЯ ГАЙКОВЕРТОВ

### K7801Z

### ТОРЦЕВЫЕ ГОЛОВКИ, ДЮЙМОВЫЕ РАЗМЕРЫ



- DIN 3129, ISO 2725
- Привод: 1/2" DIN 3121-G 12,5 ISO 1174
- Отделка: Оксидирование
- Материал: Высококачественная легированная сталь
- Для использования с пневматическим инструментом
- В целях безопасности всегда используйте стопорные кольца

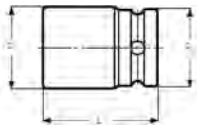

	 731415			L mm	D1 mm	D2 mm		
K7801Z-3/8	1822606	1	3/8	38	17.0	25	K560F-4	80
K7801Z-7/16	1844561	1	7/16	38	18.5	25	K560F-4	80
K7801Z-1/2	1822620	1	1/2	38	20.5	25	K560F-4	85
K7801Z-9/16	1822637	1	9/16	38	22.5	25	K560F-4	85
K7801Z-5/8	1844585	1	5/8	38	25.0	30	K560F-5	120
K7801Z-11/16	1844592	1	11/16	38	26.5	30	K560F-5	130
K7801Z-3/4	1822668	1	3/4	40	29.0	30	K560F-5	130
K7801Z-13/16	1844608	1	13/16	40	31.0	30	K560F-5	155
K7801Z-7/8	1844615	1	7/8	40	33.0	30	K560F-5	165
K7801Z-15/16	1844622	1	15/16	45	35.0	30	K560F-5	170
K7801Z-1	1844639	1	1	45	36.5	30	K560F-5	180
K7801Z-1.1/16	1844646	1	1 1/16	46	39.0	30	K560F-5	185
K7801Z-1.1/8	1844653	1	1 1/8	46	41.0	30	K560F-5	200
K7801Z-1.1/4	1844660	1	1 1/4	51	44.2	30	K560F-5	245
K7801Z-1.5/16	0137671	5	1 5/16	46	44.8	30	K560F-5	230
K7801Z-1.3/8	0137688	5	1 3/8	50	47.8	30	K560F-5	250
K7801Z-1.7/16	0137695	5	1 7/16	50	49.8	30	K560F-5	280
K7801Z-1.1/2	0137701	5	1 1/2	50	51.8	30	K560F-5	310

### K7806Z

### ТОРЦЕВЫЕ ГОЛОВКИ УДЛИНЕННЫЕ, ДЮЙМОВЫЕ



- Привод: 1/2" DIN 3121-G 12,5 ISO 1174
- Отделка: Оксидирование
- Материал: Высококачественная легированная сталь
- Для использования с пневматическим инструментом
- В целях безопасности всегда используйте стопорные кольца
- T = глубина внутреннего соединения

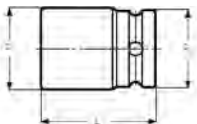

	 731415			L mm	D1 mm	D2 mm	T mm		
K7806Z-3/8	0137725	10	3/8	78	17	25	12	K560F-4	160
K7806Z-7/16	0137732	10	7/16	78	18.5	25	13	K560F-4	160
K7806Z-1/2	0137749	10	1/2	78	20.5	25	14	K560F-4	180
K7806Z-9/16	0137756	10	9/16	78	23	25	14	K560F-4	180
K7806Z-5/8	0137763	5	5/8	78	24.5	30	16	K560F-5	180
K7806Z-11/16	0137770	5	11/16	78	27	30	17	K560F-5	220
K7806Z-3/4	0137787	5	3/4	78	28	30	20	K560F-5	225
K7806Z-13/16	0137794	5	13/16	78	30	30	22	K560F-5	290
K7806Z-7/8	0137800	5	7/8	78	31.8	30	22	K560F-5	320
K7806Z-15/16	0137718	5	15/16	78	33.8	30	24	K560F-5	320
K7806Z-1	0137817	5	1	78	35.8	30	27	K560F-5	340
K7806Z-1.1/16	0137824	5	1 1/16	78	37.8	30	27	K560F-5	410
K7806Z-1.1/8	0137831	5	1 1/8	78	39.8	30	27	K560F-5	410
K7806Z-1.1/4	0137848	5	1 1/4	78	43.8	30	32	K560F-5	430
K7806Z-1.5/16	0137855	5	1 5/16	78	44.8	30	32	K560F-5	430
K7806Z-1.3/8	0137862	5	1 3/8	78	47.8	30	32	K560F-5	480
K7806Z-1.7/16	0137879	5	1 7/16	78	49.8	30	32	K560F-5	570
K7806Z-1.1/2	0137886	5	1 1/2	78	49.8	30	32	K560F-5	570



## K7801Z/10

### НАБОР ТОРЦЕВЫХ ГОЛОВЕК ДЮЙМОВЫХ



- 1/2" Набор ударных головок дюймовых размеров
- DIN 3129, ISO 2725
- 1/2" DIN 3121-G 12,5 ISO 1174
- Отделка: Оксидирование
- Материал: Высококачественная сталь
- Для использования с пневматическим инструментом
- В целях безопасности всегда используйте стопорные кольца
- Металлический кейс



	 731415		 mm	 g
K7801Z/10	0165018	1	90x220x110	2200

K7801Z/10 7/16, 1/2, 9/16, 5/8, 11/16, 3/4, 13/16, 7/8, 15/16, 1



## K7806Z/10

### НАБОР ТОРЦЕВЫХ ГОЛОВЕК ДЮЙМОВЫХ



- 1/2" Набор ударных головок удлиненных, дюймовых размеров
- 1/2" DIN 3121-G 12,5 ISO 1174
- Отделка: Оксидирование
- Материал: Высококачественная сталь
- Для использования с пневматическим инструментом
- В целях безопасности всегда используйте стопорные кольца
- Металлический кейс



	 731415		 mm	 g
K7806Z/10	0165025	1	90x220x110	3385

K7806Z/10 7/16, 1/2, 9/16, 5/8, 11/16, 3/4, 13/16, 7/8, 15/16, 1





## 1/2" ВСТАВКИ ДЛЯ ГАЙКОВЕРТОВ

### K7801TORX-E

### ТОРЦЕВЫЕ ГОЛОВКИ TORX®



- Привод: 1/2" наружная, для винтов TORX®
- Отделка: Оксидирование
- Материал: Высококачественная легированная сталь
- Для использования с пневматическим инструментом
- В целях безопасности всегда используйте стопорные кольца
- Сквозное отверстие в приводном гнезде для крепления на механических гайковертах

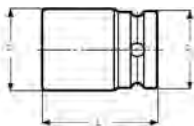

	 731415			L mm	D1 mm	D2 mm			
K7801TORX-E10	1811587	1	E10	38	13.5	25	M 6+8	K560F-4	80
K7801TORX-E12	1811594	1	E12	38	15.5	25	M 8+10	K560F-4	80
K7801TORX-E14	1811600	1	E14	38	17.5	25	M 10+12	K560F-4	85
K7801TORX-E16	1811617	1	E16	38	19.6	25	**	K560F-4	85
K7801TORX-E18	1811624	1	E18	38	21.7	30	M 12+14	K560F-4	85
K7801TORX-E20	1811631	1	E20	38	23.8	30	M 14+16	K560F-4	85
K7801TORX-E24	1811648	1	E24	38	28.3	30	M 18+20	K560F-5	90

### K8160D

### УДЛИНИТЕЛЬ



- Привод: 1/2" DIN 3121-G 12,5 ISO 1174
- Отделка: Оксидирование
- Материал: Высококачественная легированная сталь
- Сквозное отверстие
- Для использования с пневматическим инструментом
- В целях безопасности всегда используйте стопорные кольца
- D2 = внешний диаметр гнезда

	 731415				 mm	D2 mm		
K8160D-1	1237400	1	1/2"	1/2"	75	25	K560F-4	140
K8160D-2	1237417	1	1/2"	1/2"	125	25	K560F-4	225
K8160D-3	1237424	1	1/2"	1/2"	250	25	K560F-4	440

### K8167S

### КАРДАН УДАРНЫЙ



- Привод: 1/2" DIN 3121-G 12,5 ISO 1174
- Отделка: Оксидирование
- Материал: Высококачественная легированная сталь
- Максимальный угол отгиба - 30°
- Для использования с пневматическим инструментом
- В целях безопасности всегда используйте стопорные кольца
- D2 = внешний диаметр гнезда

	 731415				 mm	D2 mm		
K8167S	1237592	1	1/2"	1/2"	62	34	K560F-5	205



## K7764D/K8964D

### ПЕРЕХОДНИК



K7764D



K8964D

- Привод: 1/2" DIN 3121-G 10 ISO 1174
- Отделка: Оксидирование
- Материал: Высококачественная легированная сталь
- Сквозное отверстие
- Для использования с пневматическим инструментом. В целях безопасности всегда используйте стопорные кольца
- D2 = внешний диаметр гнезда
- Крутящий момент должен быть ограничен размерами привода!

	 731415				 mm	D2 mm		
K7764D	1222475	1	3/8"	1/2"	35	25	K560F-4	81
K8964D	1268237	1	3/4"	1/2"	45	25	K560F-4	112

## 7807H-7809H

### ПЕРЕХОДНИК (ДЕРЖАВКА)



Mo. 1



Mo. 2

- Привод: 3/8" DIN 3121-G 10 ISO 1174
- Отделка: Оксидирование
- Материал: Высококачественная легированная сталь
- С фиксирующей пружиной
- Для использования с пневматическим инструментом
- В целях безопасности всегда используйте стопорные кольца
- D2 = внешний диаметр присоединительного гнезда

	 731415		Mo			L mm	D2 mm		
7807H	1232764	1	* 1	1/4"	1/2"	38	25	K560F-4	70
7808H	1232771	1	* 1	5/16"	1/2"	38	25	K560F-4	75
7809H	1232788	1	** 2	11.2 mm	1/2"	38	25	K560F-4	90

## K560F-4/5

### ФИКСИРУЮЩАЯ ПРУЖИНА



- Предохранительное (стопорное) кольцо
- Для использования с ударными головками и аксессуарами
- Материал: Пружинная сталь

	 731415			 mm		
K560F-4	1825348	5	1/2"	10-14	E10-E20	3
K560F-5	1825355	5	1/2"	15-32	E24	3



## 1/2" ВСТАВКИ ДЛЯ ГАЙКОВЕРТОВ

### 7993S

### УДЛИННИТЕЛЬ



- 1/2" Ударная головка с шестигранным наконечником
- Отделка: Оксидирование
- Материал: Высококачественная легированная сталь
- Для использования с пневматическим инструментом
- В целях безопасности всегда используйте стопорные кольца

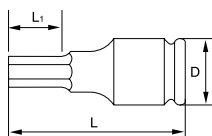

	 841334			D mm	L mm	L1 mm	 g
7993S0050	5115070	1	5	25	44	8	65
7993S0060	5115094	1	6	25	44	9	65
7993S0080	5115117	1	8	25	44	12	65
7993S0100	5115131	1	10	25	47	16	65
7993S0120	5115155	1	12	30	50	18	140
7993S0140	5115179	1	14	30	50	21	140
7993S0170	5115193	1	17	30	50	26	140
7993S0190	5115216	1	19	30	50	26	140

### 7994S

### УДЛИННИТЕЛЬ



- 1/2" Ударная головка с наконечником TORX®
- Отделка: Оксидирование
- Материал: Высококачественная легированная сталь
- Для использования с пневматическим инструментом
- В целях безопасности всегда используйте стопорные кольца

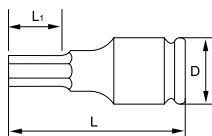

	 841334			D mm	L mm	L1 mm	 g
7994S0300	5129305	1	T-30	25	55	30	80
7994S0400	5129312	1	T-40	25	55	30	80
7994S0450	5129329	1	T-45	25	55	30	82
7994S0500	5129336	1	T-50	25	55	30	84
7994S0550	5129343	1	T-55	25	55	30	92
7994S0600	5129350	1	T-60	25	55	30	98





## K8901M

### ТОРЦЕВЫЕ ГОЛОВКИ

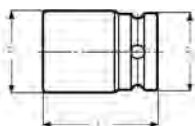

- DIN 3129, ISO 2725
- Привод: 3/4" DIN 3121-H 20, ISO 1174
- Отделка: Оксидирование
- Материал: Высококачественная легированная сталь
- Для использования с пневматическим инструментом
- В целях безопасности всегда используйте стопорные кольца

	 731415		 mm	L mm	D1 mm	D2 mm		 g
K8901M-17	1803155	1	17	51	30.0	44	K560F-6	365
K8901M-18	1844189	1	18	51	31.0	44	K560F-6	365
K8901M-19	1803162	1	19	51	32.5	44	K560F-6	365
K8901M-21	1803179	1	21	51	35.0	44	K560F-6	370
K8901M-22	1803186	1	22	51	36.0	44	K560F-6	375
K8901M-23	1803193	1	23	51	37.5	44	K560F-6	375
K8901M-24	1803209	1	24	51	38.5	44	K560F-6	380
K8901M-27	1803216	1	27	53	42.5	44	K560F-6	395
K8901M-28	1803223	1	28	53	44.0	44	K560F-6	400
K8901M-29	1803230	1	29	53	45.0	44	K560F-6	410
K8901M-30	1803247	1	30	53	46.0	44	K560F-6	420
K8901M-32	1803254	1	32	57	48.5	44	K560F-6	425
K8901M-33	1803261	1	33	57	50.0	44	K560F-6	520
K8901M-34	1803278	1	34	57	51.0	44	K560F-6	520
K8901M-36	1803285	1	36	57	53.5	44	K560F-6	540
K8901M-38	1803292	1	38	57	56.0	44	K560F-6	590
K8901M-41	1803308	1	41	58	60.0	44	K560F-6	600
K8901M-46	1803315	1	46	62	66.0	44	K560F-6	690
K8901M-50	1846398	1	50	68	71.0	44	K560F-7	700
K8901M-55	1846404	1	55	72	77.5	54	K560F-7	750
K8901M-60	1846411	1	60	72	83.5	54	K560F-7	800

## K8901Z

### ТОРЦЕВЫЕ ГОЛОВКИ, ДЮЙМОВЫЕ РАЗМЕРЫ

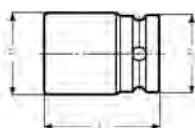

- DIN 3129, ISO 2725
- Привод: 3/4" DIN 3121-H 20, ISO 1174
- Отделка: Оксидирование
- Материал: Высококачественная легированная сталь
- Для использования с пневматическим инструментом
- В целях безопасности всегда используйте стопорные кольца

	 731415		 "	L mm	D1 mm	D2 mm		 g
K8901Z-3/4	1844202	1	3/4	50	33.0	44	K560F-6	360
K8901Z-13/16	1844226	1	13/16	50	35.0	44	K560F-6	370
K8901Z-7/8	1844301	1	7/8	50	37.0	44	K560F-6	370
K8901Z-15/16	1844745	1	15/16	50	39.0	44	K560F-6	380
K8901Z-1	1844752	1	1	50	41.0	44	K560F-6	380
K8901Z-1.1/16	1844769	1	1 1/16	50	43.0	44	K560F-6	370
K8901Z-1.1/8	1844776	1	1 1/8	50	45.0	44	K560F-6	380
K8901Z-1.1/4	1844783	1	1 1/4	53	49.0	44	K560F-6	450
K8901Z-1.5/16	1844790	1	1 5/16	56	50.0	44	K560F-6	475
K8901Z-1.3/8	1844806	1	1 3/8	56	53.5	44	K560F-6	530
K8901Z-1.7/16	1844813	1	1 7/16	56	53.5	44	K560F-6	560
K8901Z-1.1/2	1844820	1	1 1/2	58	55.0	44	K560F-6	580
K8901Z-1.5/8	1844837	1	1 5/8	58	61.0	44	K560F-6	610
K8901Z-1.3/4	1844844	1	1 3/4	63	65.0	44	K560F-6	720
K8901Z-1.15/16	0130290	1	1 15/16	68	70	44	K560F-6	830
K8901Z-2	0130306	1	2	68	71	44	K560F-6	830
K8901Z-2.1/16	0130313	1	2 1/16	71	73	54	K560F-7	1020
K8901Z-2.3/16	0130337	1	2 3/16	71	78	54	K560F-7	1150
K8901Z-2.1/4	0130344	1	2 1/4	73	80	54	K560F-7	1230
K8901Z-2.3/8	0130351	1	2 3/8	73	83	54	K560F-7	1260





## 3/4" ВСТАВКИ ДЛЯ ГАЙКОВЕРТОВ

### K8906M

### ТОРЦЕВЫЕ ГОЛОВКИ, УДЛИНЕННЫЕ



- Привод: 3/4" DIN 3121-H 20, ISO 1174
- Отделка: Оксидирование
- Материал: Высококачественная легированная сталь
- Для использования с пневматическим инструментом
- В целях безопасности всегда используйте стопорные кольца
- T = глубина внутреннего соединения

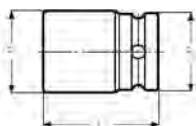

	 731415		 mm	L mm	D1 mm	D2 mm	T mm		 g
K8906M-17	1803056	1	13	100	30.0	44	13	K560F-6	910
K8906M-19	1803063	1	19	100	32.5	44	14	K560F-6	880
K8906M-21	1844851	1	21	100	36.5	44	14	K560F-6	845
K8906M-22	1803070	1	22	100	36.5	44	16	K560F-6	845
K8906M-24	1803087	1	24	100	39.0	44	16	K560F-6	700
K8906M-27	1803094	1	27	100	43.0	44	18	K560F-6	750
K8906M-30	1803117	1	30	100	46.0	44	19	K560F-6	770
K8906M-32	1803124	1	32	100	49.0	44	22	K560F-6	870
K8906M-33	1844868	1	33	100	50.8	44	22	K560F-6	990
K8906M-34	1844875	1	34	100	50.8	44	22	K560F-6	990
K8906M-36	1803148	1	36	100	54.0	44	22	K560F-6	1000
K8906M-41	1845254	1	41	100	60.5	44	24	K560F-6	1150

### K8906Z

### УДЛИНЕННЫЕ ТОРЦЕВЫЕ ГОЛОВКИ, ДЮЙМОВЫЕ



- DIN 3129, ISO 2725
- Привод: 3/4" DIN 3121-H 20, ISO 1174
- Отделка: Оксидирование
- Материал: Высококачественная легированная сталь
- Для использования с пневматическим инструментом
- В целях безопасности всегда используйте стопорные кольца
- T = глубина внутреннего соединения

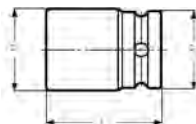

	 731415		 "	L mm	D1 mm	D2 mm	T mm		 g
K8906Z-3/4	0130399	1	3/4	90	32	41.4	26	K560F-6	480
K8906Z-13/16	0130405	1	13/16	90	35	41.4	26	K560F-6	510
K8906Z-7/8	0130412	1	7/8	90	36	41.4	26	K560F-6	550
K8906Z-15/16	0130429	1	15/16	90	38.5	41.4	26	K560F-6	580
K8906Z-1	0130436	1	1	90	40	41.4	26	K560F-6	610
K8906Z-1.1/16	0130443	1	1 1/16	90	42.5	44	28	K560F-6	630
K8906Z-1.1/8	0130450	1	1.1/8	90	44	44	28	K560F-6	650
K8906Z-1.1/4	0130474	1	1.1/4	90	48.5	44	28	K560F-6	740
K8906Z-1.5/16	0130481	1	1.5/16	90	50	44	30	K560F-6	760
K8906Z-1.3/8	0130498	1	1.3/8	90	52.5	44	30	K560F-6	840
K8906Z-1.7/16	0130504	1	1.7/16	90	53.5	44	30	K560F-6	850
K8906Z-1.1/2	0130511	1	1.1/2	90	56	44	34	K560F-6	880
K8906Z-1.5/8	0130535	1	1.5/8	90	60	44	34	K560F-6	950
K8906Z-1.3/4	0130559	1	1.3/4	90	64.5	44	34	K560F-6	1040
K8906Z-2	0130580	1	2	90	71	44	36	K560F-6	1240



## К8901М/8



## НАБОР ТОРЦЕВЫХ ГОЛОВОК

- 3/4" Набор ударных головок, метрических размеров
- DIN 3129, ISO 2725
- 3/4" DIN 3121-H 20, ISO 1174
- Отделка: Оксидирование
- Материал: Высококачественная сталь
- Для использования с пневматическим инструментом
- В целях безопасности всегда используйте стопорные кольца
- В металлическом кейсе

	 731415		 mm	 g
K8901M/8	0165032	1	110x250x125	4900

K8901M 21, 22, 24, 27, 30, 32, 36, 41 mm



## К8901Z/8



## НАБОР ТОРЦЕВЫХ ГОЛОВОК

- 3/4" Набор ударных головок дюймовых размеров
- DIN 3129, ISO 2725
- 3/4" DIN 3121-H 20, ISO 1174
- Отделка: Оксидирование
- Материал: Высококачественная сталь
- Для использования с пневматическим инструментом
- В целях безопасности всегда используйте стопорные кольца
- В металлическом кейсе

	 731415		 mm	 g
K8901Z/8	0165049	1	110x250x125	4100

K8901Z 1, 1.1/16, 1.1/8, 1.1/4, 1.5/16, 1.3/8, 1.7/16, 1.1/2



## К8906М/8



## НАБОР ТОРЦЕВЫХ ГОЛОВОК

- 3/4" Набор удлиненных ударных головок метрических размеров
- 3/4" DIN 3121-H 20, ISO 1174
- Отделка: Оксидирование
- Материал: Высококачественная сталь
- Для использования с пневматическим инструментом
- В целях безопасности всегда используйте стопорные кольца
- В металлическом кейсе

	 731415		 mm	 g
K8906M/8	0165056	1	110x250x125	8330

K8906M 21, 22, 24, 27, 30, 32, 36, 41 mm





## 3/4" ВСТАВКИ ДЛЯ ГАЙКОВЕРТОВ

### К8906Z/8

### НАБОР ТОРЦЕВЫХ ГОЛОВОК



- 3/4" Набор удлиненных ударных головок дюймовых размеров
- 3/4" DIN 3121-H 20, ISO 1174
- Отделка: Оксидирование
- Материал: Высококачественная сталь
- Для использования с пневматическим инструментом
- В целях безопасности всегда используйте стопорные кольца
- В металлическом кейсе

K8906Z/8	731415 0165063	1	110x250x125 mm	7360 g

K8906Z 1, 1.1/16, 1.1/8, 1.1/4, 1.5/16, 1.3/8, 1.7/16, 1.1/2



### К8960F

### УДЛИНИТЕЛЬ



- Привод: 3/4" DIN 3121H 20, ISO 1174
- Отделка: Оксидирование
- Материал: Высококачественная легированная сталь
- Сквозное отверстие
- Для использования с пневматическим инструментом
- В целях безопасности всегда используйте стопорные кольца
- D2 = внешний диаметр гнезда

K8960F-2	731415 1268138	1	3/4"	3/4"	175 mm	44.0 mm	K560F-6	850
K8960F-3	1268145	1	3/4"	3/4"	250	44.0	K560F-6	1190

### К8967S

### КАРДАН УДАРНЫЙ



- Привод: 3/4" DIN 3121-H 20 ISO 1174
- Отделка: Оксидирование
- Материал: Высококачественная легированная сталь
- Максимальный угол отгиба - 35° Сквозное отверстие
- Для использования с пневматическим инструментом
- В целях безопасности всегда используйте стопорные кольца
- D2 = внешний диаметр гнезда

K8967S	731415 1268329	1	3/4"	3/4"	98 mm	44.0 mm	K560F-6	670



## K8164F/K9564F

### ПЕРЕХОДНИК



K8164F



K9564F

- Привод: 3/4" DIN 3121-H 20 ISO 1174
- Отделка: Оксидирование
- Материал: Высококачественная легированная сталь
- Сквозное отверстие
- Для использования с пневматическим инструментом
- В целях безопасности всегда используйте стопорные кольца
- D2 = внешний диаметр гнезда

						D2		
	731415				mm	mm	K560F-6	g
K8164F	1237554	1	1/2"	3/4"	56.0	44.0	K560F-6	350
K9564F	1286026	1	1"	3/4"	63.0	44.0	K560F-6	410

## K8909H

### ПЕРЕХОДНИК (ДЕРЖАВКА)

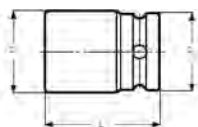

- Привод: 3/4" DIN 3121-H 20 ISO 1174
- Отделка: Оксидирование
- Материал: Высококачественная легированная сталь
- С запорным винтом
- Для отверточных вставок с шестигранным хвостовиком 22 мм

					L	D1	D2		
	731415				mm	mm	mm	K560F-6	g
K8909H-5	1619343	1	22 mm	3/4"	59	44	44	K560F-6	380

## 7993T

### ПЕРЕХОДНИК

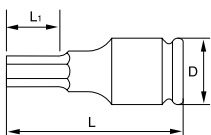

- 3/4" Ударная головка с шестигранным наконечником
- Отделка: Оксидирование
- Материал: Высококачественная легированная сталь
- Для использования с пневматическим инструментом
- В целях безопасности всегда используйте стопорные кольца

				D	L	L1	
	841334			mm	mm	mm	g
7993T0120	5115230	1	12	38	67	18	280
7993T0140	5115254	1	14	38	67	21	280
7993T0170	5115278	1	17	38	67	26	280
7993T0190	5115292	1	19	44	67	26	450
7993T0220	5115315	1	22	44	71	26	460
7993T0240	5115339	1	24	44	71	26	500



## 3/4" ВСТАВКИ ДЛЯ ГАЙКОВЕРТОВ

### K560F-6

### ФИКСИРУЮЩАЯ ПРУЖИНА



- Предохранительное (стопорное) кольцо
- Для использования с ударными головками и инструментами
- Материал: Пружинная сталь

	 731415			 mm	 g
K560F-6	1825362	5	3/4"	17-46	6



## 1" ВСТАВКИ ДЛЯ ГАЙКОВЕРТОВ

### K9501M

### ТОРЦЕВЫЕ ГОЛОВКИ



- DIN 3129, ISO 2725
- Привод: 1" DIN 3121-H 25 ISO 1174
- Отделка: Оксидирование
- Материал: Высококачественная легированная сталь
- Для использования с пневматическим инструментом
- В целях безопасности всегда используйте стопорные кольца

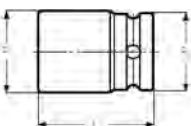

	 731415		 mm	L mm	D1 mm	D2 mm		 g
K9501M-22	1844882	1	22	58	39	54	K560F-7	500
K9501M-24	1802677	1	24	58	42	54	K560F-7	510
K9501M-27	1802684	1	27	59	45.5	54	K560F-7	655
K9501M-30	1802714	1	30	64	49	54	K560F-7	680
K9501M-32	1802721	1	32	64	52	54	K560F-7	690
K9501M-33	1802738	1	33	62	53.0	54	K560F-7	700
K9501M-34	1802745	1	34	62	54.0	54	K560F-7	700
K9501M-36	1802752	1	36	66	57.0	54	K560F-7	765
K9501M-38	1802769	1	38	67	60.0	54	K560F-7	810
K9501M-41	1802776	1	41	69	63.0	54	K560F-7	850
K9501M-42	1802783	1	42	69	64.0	54	K560F-7	865
K9501M-46	1802790	1	46	75	69.5	54	K560F-7	1000
K9501M-50	1802806	1	50	81	74.0	54	K560F-7	1250
K9501M-55	1802813	1	55	86	79.5	54	K560F-7	1550
K9501M-60	1802820	1	60	90	86.0	54	K560F-7	1650
K9501M-65	1802837	1	65	94	90.5	54	K560F-7	2000
K9501M-70	1802844	1	70	98	98.0	54	K560F-7	2150
K9501M-75	1802851	1	75	98	100.0	86	K560F-8	3350
K9501M-80	1802868	1	80	99	105.0	86	K560F-8	3750



## K9501Z

### ТОРЦЕВЫЕ ГОЛОВКИ, ДЮЙМОВЫЕ РАЗМЕРЫ



- DIN 3129, ISO 2725
- Привод: 1" DIN 3121-H 25 ISO 1174
- Отделка: Оксидирование
- Материал: Высококачественная легированная сталь
- Для использования с пневматическим инструментом
- В целях безопасности всегда используйте стопорные кольца

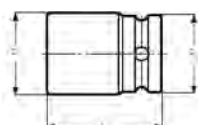

	 731415			L mm	D1 mm	D2 mm		
K9501Z-1	1844912	1	1	59	43.0	54	K560F-7	600
K9501Z-1.1/16	0130634	1	1 1/16	60	44.5	54	K560F-7	540
K9501Z-1.1/8	0130641	1	1 1/8	62	46	54	K560F-7	660
K9501Z-1.3/16	0130658	1	1 3/16	62	49	54	K560F-7	680
K9501Z-1.1/4	1844929	1	1 1/4	62	52.0	54	K560F-7	640
K9501Z-1.5/16	0130665	1	1 5/16	63	54	54	K560F-7	710
K9501Z-1.3/8	0130672	1	1 3/8	66	55	54	K560F-7	720
K9501Z-1.7/16	1844936	1	1 7/16	66	57.0	54	K560F-7	680
K9501Z-1.1/2	1844943	1	1 1/2	67	60.0	54	K560F-7	790
K9501Z-1.9/16	0130689	1	1 9/16	66	61	54	K560F-7	800
K9501Z-1.5/8	1844950	1	1 5/8	69	63.0	54	K560F-7	830
K9501Z-1.11/16	0130696	1	1 11/16	70	65	54	K560F-7	910
K9501Z-1.3/4	0130702	1	1 3/4	70	67.5	60.3	K560F-7	1100
K9501Z-1.13/16	1844967	1	1 13/16	75	69.5	54	K560F-7	1140
K9501Z-1.7/8	1844974	1	1 7/8	78	70.5	54	K560F-7	1190
K9501Z-1.15/16	0130719	1	1 5/8	58	40.5	60.3	K560F-7	510
K9501Z-2	0130726	1	2	76	74	60.3	K560F-7	1400
K9501Z-2.1/8	0130740	1	2 1/8	80	79	60.3	K560F-7	1460
K9501Z-2.3/16	0130757	1	2 3/16	84	80	60.3	K560F-7	1630
K9501Z-2.1/4	0130764	1	2 1/4	84	82.5	60.3	K560F-7	1700
K9501Z-2.5/16	0130771	1	2 5/16	84	84	60.3	K560F-7	1780
K9501Z-2.9/16	0130801	1	2 9/16	92	92.5	60.3	K560F-7	2100
K9501Z-2.3/4	0130832	1	2 3/4	96	99	60.3	K560F-7	2440

## K9506M

### ТОРЦЕВЫЕ ГОЛОВКИ, УДЛИНЕННЫЕ



- DIN 3129, ISO 2725
- Привод: 1" DIN 3121-H 25 ISO 1174
- Отделка: Оксидирование
- Материал: Высококачественная легированная сталь
- Для использования с пневматическим инструментом
- В целях безопасности всегда используйте стопорные кольца
- T = глубина внутреннего соединения

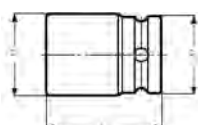

	 731415			L mm	D1 mm	D2 mm	T mm		
K9506M-22	1844998	1	22	110	40.0	54	16	K560F-7	1400
K9506M-24	1802530	1	24	110	42.0	54	19	K560F-7	1400
K9506M-27	1802547	1	27	110	46.0	54	19	K560F-7	1400
K9506M-30	1802554	1	30	110	49.5	54	22	K560F-7	1320
K9506M-32	1802561	1	32	110	52.0	54	22	K560F-7	1280
K9506M-33	1802578	1	33	110	53.0	54	22	K560F-7	1250
K9506M-34	1845018	1	34	110	53.5	54	22	K560F-7	1250
K9506M-36	1802585	1	36	110	57.0	54	23	K560F-7	1320
K9506M-38	1802592	1	38	110	59.5	54	25	K560F-7	1400
K9506M-41	1802608	1	41	110	63.0	54	28	K560F-7	1500
K9506M-46	1802615	1	46	110	69.5	54	30	K560F-7	1700
K9506M-50	1802622	1	50	110	74.5	54	32	K560F-7	1930
K9506M-55	1802639	1	55	110	81.0	54	35	K560F-7	2150
K9506M-60	1802646	1	60	110	87.5	54	38	K560F-7	2400





# 1" ВСТАВКИ ДЛЯ ГАЙКОВЕРТОВ

## K9506Z

### УДЛИНЕННЫЕ ТОРЦЕВЫЕ ГОЛОВКИ, ДЮЙМОВЫЕ



- DIN 3129, ISO 2725
- Привод: 1" DIN 3121-H 25 ISO 1174
- Отделка: Оксидирование
- Материал: Высококачественная легированная сталь
- Для использования с пневматическим инструментом
- В целях безопасности всегда используйте стопорные кольца
- T = глубина внутреннего соединения

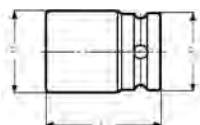

				L mm	D1 mm	D2 mm	T mm		
	731415		"						
K9506Z-1	0131686	1	1	108	42.5	54	30	K560F-7	1060
K9506Z-1.1/16	0131693	1	1 1/16	108	44.5	54	30	K560F-7	1120
K9506Z-1.3/16	0131716	1	1 3/16	108	49	54	30	K560F-7	1200
K9506Z-1.1/4	0131723	1	1 1/4	108	51.5	54	30	K560F-7	1220
K9506Z-1.7/16	0131754	1	1 7/16	108	56.5	54	35	K560F-7	1280
K9506Z-1.1/2	0131761	1	1 1/2	108	59	54	35	K560F-7	1330
K9506Z-1.5/8	0131785	1	1 5/8	108	62.5	54	38	K560F-7	1470
K9506Z-1.13/16	0131808	1	1 13/16	108	69	60.3	42	K560F-7	1640
K9506Z-1.7/8	0131815	1	1 7/8	108	70	60.3	42	K560F-7	1680

## K9560G

### УДЛИНИТЕЛЬ



- Привод: 1" DIN 3121-F 25 ISO 1174
- Отделка: Оксидирование
- Материал: Высококачественная легированная сталь
- Сквозное отверстие
- Для использования с пневматическим инструментом
- В целях безопасности всегда используйте стопорные кольца
- D2 = внешний диаметр гнезда

						D2 mm		
	731415		"	"	mm			
K9560G-1	1285944	1	1"	1"	125	53	K560F-7	1085
K9560G-2	1285951	1	1"	1"	175	53	K560F-7	1400
K9560G-3	1285968	1	1"	1"	325	53	K560F-7	2395
K9560G-4	0133970	6	1	1	300	54	K560F-7	2300
K9560G-5	0133987	1	1	1	400	54	K560F-7	3000

## K9567S

### КАРДАН УДАРНЫЙ



- Привод: 1" DIN 3121-H 25 ISO 1174
- Отделка: Оксидирование
- Материал: Высококачественная легированная сталь
- Максимальный угол отгиба - 35°
- Для использования с пневматическим инструментом
- В целях безопасности всегда используйте стопорные кольца
- D2 = внешний диаметр гнезда

						D2 mm		
	731415		"	"	mm			
K9567S	1286095	1	1"	1"	124	64	K560F-7	1426





## K8964G/K9895G

### ПЕРЕХОДНИК



- Привод: 1" DIN 3121-H 25 ISO 1174
- Отделка: Оксидирование
- Материал: Высококачественная легированная сталь
- Сквозное отверстие
- Для использования с пневматическим инструментом
- В целях безопасности всегда используйте стопорные кольца
- D2 = внешний диаметр гнезда

	 731415				 mm	D2 mm		 g
K8964G	1268268	1	3/4"	1"	75	54	K560F-7	620
K9895G	0133949	1	1 1/2"	1"	81	54	K560F-7	1000

## K9509H5

### ПЕРЕХОДНИК (ДЕРЖАВКА)

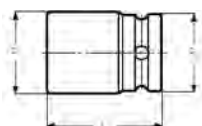

- Привод: 1" DIN 3121-H 25 ISO 1174
- Отделка: Оксидирование
- Материал: Высококачественная легированная сталь
- С запорным винтом
- Для отверточных вставок с шестигранным хвостовиком 22 мм

	 731415				L mm	D1 mm	D2 mm		 g
K9509H5	1619428	1	22 mm	1"	70	46	54	K560F-7	1050

## 7993M

### ПЕРЕХОДНИК

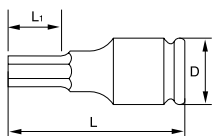

- 1" Ударная головка с шестигранным наконечником
- Отделка: Оксидирование
- Материал: Высококачественная легированная сталь
- Для использования с пневматическим инструментом
- В целях безопасности всегда используйте стопорные кольца

	 841334			D mm	L mm	L1 mm	 g
7993M0170	5115353	1	17	54	74	26	680
7993M0190	5115377	1	19	54	74	26	700
7993M0220	5115391	1	22	54	78	26	730
7993M0270	5115414	1	27	54	78	26	790



## 1" ВСТАВКИ ДЛЯ ГАЙКОВЕРТОВ

### K8909ML/K9509ML

### ВСТАВКИ ДЛЯ ВИНТОВ С ШЕСТИГРАННЫМ ГНЕЗДОМ



- Отделка: Серого цвета, покрыто маслом
- Привод: 22 мм шестигранный хвостовик
- Державка: Запорный винт
- Подходят переходники K8909H-5, K9509H5



	 731415				
K8909ML-12	1232863	1	12	40	53
K8909ML-14	1232870	1	14	40	60
K8909ML-17	1232887	1	17	40	70
K9509ML-19	1618964	1	19	50	117
K9509ML-22	1619183	1	22	50	136
K9509ML-24	1619268	1	24	50	146

### K560F-7/8

### ФИКСИРУЮЩИЕ ПРУЖИНЫ



- Предохранительное (стопорное) кольцо
- Для использования с ударными головками и аксессуарами
- Материал: Пружинная сталь

	 731415				
K560F-7	1825379	5	1"	19-70	9
K560F-8	1825508	5	1 & 1 1/2"	75-80 & 46-90	13



## K9801M

## ТОРЦЕВЫЕ ГОЛОВКИ



- DIN 3129, ISO 2725
- Привод: 1.1/2" DIN 3121-H40, ISO1174
- Отделка: Оксидирование
- Материал: Высококачественная легированная сталь
- Для использования с пневматическим инструментом
- В целях безопасности всегда используйте стопорные кольца

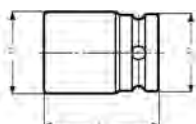

	 731415		 mm	L mm	D1 mm	D2 mm		 g
K9801M-46	1845056	1	46	80	76.3	86	K560F-8	2280
K9801M-50	1845063	1	50	82	81.5	86	K560F-8	2360
K9801M-55	1845070	1	55	82	87.4	86	K560F-8	2370
K9801M-60	1845087	1	60	91	93.6	86	K560F-8	3000
K9801M-65	1845094	1	65	95	99.8	86	K560F-8	3530
K9801M-70	1845100	1	70	100	105.5	86	K560F-8	3710
K9801M-75	1845117	1	75	105	112.0	86	K560F-8	3800
K9801M-80	1845124	1	80	110	117.5	86	K560F-8	4450
K9801M-85	1845131	1	85	120	124.8	86	K560F-8	5440
K9801M-90	1845148	1	90	120	130.0	86	K560F-8	5600
K9801M-95	1845155	1	95	125	136.5	127	K560F-9	8100
K9801M-100	1845162	1	100	125	143.7	127	K560F-9	8600
K9801M-105	1845179	1	105	130	147.6	127	K560F-9	9200
K9801M-110	1845186	1	110	130	153.2	127	K560F-9	1000
K9801M-115	1845193	1	115	140	158.8	127	K560F-9	10800
K9801M-120	1845209	1	120	140	166.7	127	K560F-9	12100
K9801M-125	0167159	1	125	165.1	170.1	82.6	K560F-8	13610
K9801M-130	0167166	1	130	165.1	176.0	82.6	K560F-8	14590
K9801M-135	0167173	1	135	171.5	181.9	82.6	K560F-8	16170
K9801M-140	0167180	1	140	177.8	187.7	82.6	K560F-8	17860
K9801M-145	0167197	1	145	184.2	193.7	82.6	K560F-8	18800
K9801M-150	0167203	1	150	184.2	199.5	82.6	K560F-8	19120
K9801M-155	0167210	1	155	190.5	205.5	82.6	K560F-8	19470



# 1 1/2" ВСТАВКИ ДЛЯ ГАЙКОВЕРТОВ

## K9801Z

## ТОРЦЕВЫЕ ГОЛОВКИ, ДЮЙМОВЫЕ



- DIN 3129, ISO 2725
- Привод: 1.1/2" DIN 3121-H40, ISO1174
- Отделка: Оксидирование
- Материал: Высококачественная легированная сталь
- Для использования с пневматическим инструментом
- В целях безопасности всегда используйте стопорные кольца
- Производится только под заказ

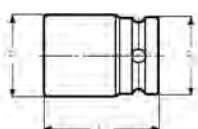

	 731415			L mm	D1 mm	D2 mm		 g
K9801Z-1.3/8	0131952	1	1 3/8	69.9	63.8	82.6	K560F-8	2060
K9801Z-1.7/16	0131969	1	1 7/16	76.2	65.7	82.6	K560F-8	2030
K9801Z-1.1/2	0131976	1	1 1/2	79.4	67.6	82.6	K560F-8	2000
K9801Z-1.9/16	0131983	1	1 9/16	79.4	69.3	82.6	K560F-8	1970
K9801Z-1.5/8	0131990	1	1 5/8	82.6	71.2	82.6	K560F-8	1960
K9801Z-1.11/16	0132003	1	1 11/16	82.6	73.2	82.6	K560F-8	1980
K9801Z-1.3/4	0132010	1	1 3/4	85.7	75.1	82.6	K560F-8	2250
K9801Z-1.13/16	0132027	1	1 13/16	85.7	76.8	82.6	K560F-8	2200
K9801Z-1.7/8	0132034	1	1 7/8	88.9	78.7	82.6	K560F-8	2320
K9801Z-1.15/16	0132041	1	1 15/16	88.9	80.6	82.6	K560F-8	2490
K9801Z-2	0132058	1	2	88.9	82.6	82.6	K560F-8	2800
K9801Z-2.1/16	0132065	1	2 1/16	92.1	84.8	82.6	K560F-8	2740
K9801Z-2.1/8	0132072	1	2 1/8	95.3	86.2	82.6	K560F-8	2680
K9801Z-2.3/16	0132089	1	2 3/16	95.3	88.1	82.6	K560F-8	2630
K9801Z-2.1/4	0132096	1	2 1/4	95.3	90.0	82.6	K560F-8	3240
K9801Z-2.5/16	0132102	1	2 5/16	98.4	91.8	82.6	K560F-8	3170
K9801Z-2.3/8	0132119	1	2 3/8	98.4	93.7	82.6	K560F-8	3600
K9801Z-2.7/16	0132126	1	2 7/16	101.6	95.6	82.6	K560F-8	3520
K9801Z-2.1/2	0132133	1	2 1/2	101.6	97.5	82.6	K560F-8	3460
K9801Z-2.9/16	0132140	1	2 9/16	104.8	99.3	82.6	K560F-8	3430
K9801Z-2.5/8	0132157	1	2 5/8	104.8	101.2	82.6	K560F-8	3880
K9801Z-2.11/16	0132164	1	2 11/16	108.0	103.1	82.6	K560F-8	4030
K9801Z-2.3/4	0132171	1	2 3/4	111.1	105.0	82.6	K560F-8	4010
K9801Z-2.13/16	0132188	1	2 13/16	111.1	106.8	82.6	K560F-8	4420
K9801Z-2.7/8	0132195	1	2 7/8	111.1	108.7	82.6	K560F-8	4500
K9801Z-2.15/16	0132201	1	2 15/16	114.3	110.6	82.6	K560F-8	4580
K9801Z-3	0132218	1	3	114.3	112.5	82.6	K560F-8	4660
K9801Z-3.1/16	0132225	1	3 1/16	117.5	114.3	82.6	K560F-8	5310
K9801Z-3.1/8	0132232	1	3 1/8	117.5	116.2	82.6	K560F-8	5720
K9801Z-3.1/4	0132249	1	3 1/4	120.7	120.0	82.6	K560F-8	5580
K9801Z-3.5/16	0132256	1	3 5/16	123.8	121.8	82.6	K560F-8	6220
K9801Z-3.3/8	0132263	1	3 3/8	123.8	123.7	82.6	K560F-8	5870
K9801Z-3.7/16	0132270	1	3 7/16	123.8	125.6	82.6	K560F-8	6290
K9801Z-3.1/2	0132287	1	3 1/2	127	127.5	82.6	K560F-8	6640
K9801Z-3.9/16	0132294	1	3 9/16	127	129.3	82.3	K560F-8	6510
K9801Z-3.5/8	0132300	1	3 5/8	130.2	131.2	82.6	K560F-8	6380
K9801Z-3.11/16	0132317	1	3 11/16	130.2	133.1	82.6	K560F-8	6950
K9801Z-3.3/4	0132324	1	3 3/4	133.4	135.0	82.3	K560F-8	7440
K9801Z-3.13/16	0132331	1	3 13/16	133.4	136.8	82.6	K560F-8	7260
K9801Z-3.7/8	0132348	1	3 7/8	136.5	138.7	82.6	K560F-8	7650
K9801Z-3.15/16	0132355	1	3 15/16	136.5	140.6	82.6	K560F-8	7870
K9801Z-4	0132362	1	4	136.5	142.5	82.6	K560F-8	8430
K9801Z-4.1/16	0132379	1	4 1/16	142.9	144.3	82.6	K560F-8	8700
K9801Z-4.1/8	0132386	1	4 1/8	142.9	146.2	82.6	K560F-8	8830
K9801Z-4.1/4	0132393	1	4 1/4	146.1	150.0	82.6	K560F-8	9690
K9801Z-4.5/16	0132409	1	4 5/16	146.1	151.8	82.6	K560F-8	11000
K9801Z-4.3/8	0132416	1	4 3/8	146.1	153.7	82.6	K560F-9	10800
K9801Z-4.7/16	0132423	1	4 7/16	149.2	155.6	82.6	K560F-8	10570
K9801Z-4.1/2	0132430	1	4 1/2	152.4	157.5	82.6	K560F-8	10830
K9801Z-4.5/8	0132447	1	4 5/8	155.6	161.2	82.6	K560F-8	12420
K9801Z-4.3/4	0132454	1	4 3/4	155.6	165.0	82.6	K560F-8	12370



## K9806M

## УДЛИНЕННЫЕ ТОРЦЕВЫЕ ГОЛОВКИ, МЕТРИЧЕСКИЕ



- DIN 3129, ISO 2725
- Привод: 1.1/2" DIN 3121-H40, ISO1174
- Отделка: Оксидирование
- Материал: Высококачественная легированная сталь
- Для использования с пневматическим инструментом
- В целях безопасности всегда используйте стопорные кольца
- T = глубина внутреннего соединения
- Производится только под заказ

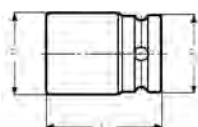

	 731415		 mm	 L mm	 D1 mm	 D2 mm	 T mm		 g
K9806M-41	0130986	1	41	114.3	71.0	82.6	27.4	K560F-8	2640
K9806M-46	0130993	1	46	120.7	76.8	82.6	30.6	K560F-8	3110
K9806M-50	0131006	1	50	127.0	81.5	82.6	33.1	K560F-8	3480
K9806M-55	0131013	1	55	127.0	87.5	82.6	36.3	K560F-8	3950
K9806M-60	0131020	1	60	133.4	93.3	82.6	39.5	K560F-8	4420
K9806M-65	0131037	1	65	139.7	99.3	82.6	42.7	K560F-8	4890
K9806M-70	0131044	1	70	146.1	105.2	82.6	45.9	K560F-8	5350
K9806M-75	0131051	1	75	152.4	111.1	82.6	49.1	K560F-8	5580
K9806M-80	0131068	1	80	158.8	117.0	82.6	52.3	K560F-8	7240
K9806M-85	0131075	1	85	165.1	122.8	82.6	55.5	K560F-8	7830
K9806M-90	0131082	1	90	171.5	128.8	82.6	58.7	K560F-8	9070
K9806M-95	0131099	1	95	177.8	134.6	82.6	61.9	K560F-8	9980
K9806M-100	0131105	1	100	184.2	140.6	82.6	65.1	K560F-8	10910
K9806M-105	0131112	1	105	190.5	146.4	82.6	68.3	K560F-8	11820
K9806M-110	0131129	1	110	196.9	152.4	82.6	71.5	K560F-8	12740
K9806M-115	0131136	1	115	203.2	158.2	82.6	74.7	K560F-8	13650
K9806M-120	0131143	1	120	209.6	164.2	82.6	77.9	K560F-8	14580



# 1 1/2" ВСТАВКИ ДЛЯ ГАЙКОВЕРТОВ

## К9806Z

## УДЛИНЕННЫЕ ТОРЦЕВЫЕ ГОЛОВКИ, ДЮЙМОВЫЕ



- DIN 3129, ISO 2725
- Привод: 1.1/2" DIN 3121-H40, ISO1174
- Отделка: Оксидирование
- Материал: Высококачественная легированная сталь
- Для использования с пневматическим инструментом
- В целях безопасности всегда используйте стопорные кольца
- T = глубина внутреннего соединения
- Производится только под заказ

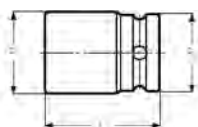

				L	D1	D2	T		
	731415		"	mm	mm	mm	mm		g
K9806Z-1.3/8	0131150	1	1 3/8	104.8	63.8	82.6	23.5	K560F-8	2870
K9806Z-1.7/16	0131167	1	1 7/16	104.8	65.7	82.6	24.5	K560F-8	2820
K9806Z-1.1/2	0131174	1	1 1/2	108.0	67.6	82.6	25.5	K560F-8	2770
K9806Z-1.5/8	0131181	1	1 5/8	111.1	71.2	82.6	27.6	K560F-8	2820
K9806Z-1.11/16	0131198	1	1 11/16	114.3	73.2	82.6	28.6	K560F-8	2900
K9806Z-2	0131204	1	2	123.8	82.6	82.6	33.7	K560F-8	3540
K9806Z-2.1/16	0131211	1	2 1/16	123.8	84.8	82.6	34.7	K560F-8	3530
K9806Z-2.3/16	0131228	1	2 3/16	130.2	88.1	82.6	36.7	K560F-8	3780
K9806Z-2.1/4	0131235	1	2 1/4	130.2	90.0	82.6	37.7	K560F-8	4030
K9806Z-2.5/16	0131242	1	2 5/16	133.4	91.8	82.6	38.7	K560F-8	4120
K9806Z-2.3/8	0131259	1	2 3/8	133.4	93.7	82.6	39.8	K560F-8	4300
K9806Z-2.7/16	0131266	1	2 7/16	136.5	95.6	82.6	40.8	K560F-8	4380
K9806Z-2.1/2	0131273	1	2 1/2	139.7	97.5	82.6	41.8	K560F-8	4590
K9806Z-2.9/16	0131280	1	2 9/16	139.7	99.3	82.6	42.8	K560F-8	4770
K9806Z-2.5/8	0131297	1	2 5/8	142.9	101.2	82.6	43.8	K560F-8	4970
K9806Z-2.11/16	0131303	1	2 11/16	142.9	103.1	82.6	44.8	K560F-8	5170
K9806Z-2.3/4	0131310	1	2 3/4	146.1	105.0	82.6	45.8	K560F-8	5250
K9806Z-2.13/16	0131327	1	2 13/16	149.2	106.8	82.6	46.9	K560F-8	5730
K9806Z-2.7/8	0131334	1	2 7/8	149.2	108.7	82.6	47.9	K560F-8	5820
K9806Z-2.15/16	0131341	1	2 15/16	152.4	110.6	82.6	48.9	K560F-8	5920
K9806Z-3	0131358	1	3	152.4	112.5	82.6	49.9	K560F-8	6300
K9806Z-3.1/16	0131365	1	3 1/16	155.6	114.3	82.6	50.9	K560F-8	6680
K9806Z-3.1/8	0131372	1	3 1/8	158.8	116.2	82.6	51.9	K560F-8	6780
K9806Z-3.3/16	0131389	1	3 3/16	158.8	118.1	82.6	53.0	K560F-8	7190
K9806Z-3.1/4	0131396	1	3 1/4	161.9	120.0	82.6	54.0	K560F-8	7460
K9806Z-3.5/16	0131402	1	3 5/16	161.9	121.8	82.6	55.0	K560F-8	7580
K9806Z-3.3/8	0131419	1	3 3/8	165.1	123.7	82.6	56.0	K560F-8	7860
K9806Z-3.7/16	0131426	1	3 7/16	168.3	125.6	82.6	57.0	K560F-8	8310
K9806Z-3.1/2	0131433	1	3 1/2	168.3	127.5	82.6	58.0	K560F-8	8450
K9806Z-3.9/16	0131440	1	3 9/16	171.5	129.3	82.6	59.1	K560F-8	8740
K9806Z-3.5/8	0131457	1	3 5/8	171.5	131.2	82.6	60.1	K560F-8	9420
K9806Z-3.11/16	0131464	1	3 11/16	174.6	133.1	82.6	61.1	K560F-8	9560
K9806Z-3.3/4	0131471	1	3 3/4	177.8	135.0	82.6	62.1	K560F-8	9710
K9806Z-3.13/16	0131488	1	3 13/16	177.8	136.8	82.6	63.1	K560F-8	10210
K9806Z-3.7/8	0131495	1	3 7/8	181.0	138.7	82.6	64.1	K560F-8	10560
K9806Z-3.15/16	0131501	1	3 15/16	181.0	140.6	82.6	65.2	K560F-8	11130
K9806Z-4	0131518	1	4	184.2	142.5	82.6	66.2	K560F-8	11290
K9806Z-4.1/16	0131525	1	4 1/16	187.3	144.3	82.6	67.2	K560F-8	12080
K9806Z-4.1/8	0131532	1	4 1/8	187.3	146.2	82.6	68.2	K560F-8	12240
K9806Z-4.1/4	0131549	1	4 1/4	190.5	150.0	82.6	70.2	K560F-8	13260
K9806Z-4.5/16	0131556	1	4 5/16	193.7	151.8	82.6	71.2	K560F-8	15120
K9806Z-4.3/8	0131563	1	4 3/8	196.9	153.7	82.6	72.3	K560F-8	14830
K9806Z-4.1/2	0131570	1	4 1/2	200.0	157.5	82.6	74.3	K560F-8	14680
K9806Z-4.5/8	0131587	1	4 5/8	203.2	161.2	82.6	76.3	K560F-8	15360
K9806Z-4.3/4	0131594	1	4 3/4	206.4	165.0	82.6	78.4	K560F-8	15500



## K9860H

### УДЛИНИТЕЛЬ



- DIN 3129, ISO 2725
- Привод: 1.1/2" DIN 3121, ISO1174
- Отделка: Оксидирование
- Материал: Высококачественная легированная сталь
- Сквозное отверстие
- Для использования с пневматическим инструментом
- В целях безопасности всегда используйте стопорные кольца
- D2 = внешний диаметр гнезда
- Крутящий момент должен быть ограничен размерами привода!

						D2 mm		
	731415				mm			g
K9860H-1	0133994	1	1.1/2"	1.1/2"	200	86	K560F-8	4.080
K9860H-2	0134007	1	1.1/2"	1.1/2"	300	86	K560F-8	6.120
K9860H-3	0134014	1	1.1/2"	1.1/2"	400	86	K560F-8	8.160

## K9867S

### КАРДАН УДАРНЫЙ



- DIN 3129, ISO 2725
- Привод: 1.1/2" DIN 3121, ISO1174
- Отделка: Оксидирование
- Материал: Высококачественная легированная сталь
- Максимальный угол отгиба - 35°
- Для использования с пневматическим инструментом
- В целях безопасности всегда используйте стопорные кольца
- D2 = внешний диаметр гнезда

						D2 mm		
	731415				mm			g
K9867S	0133932	1	1 1/2	1 1/2	154.2	88.9	K560F-8	4050





## 1 1/2" ВСТАВКИ ДЛЯ ГАЙКОВЕРТОВ

### K9598H/K9998H

### ПЕРЕХОДНИК



- DIN 3129, ISO 2725
- Привод: 1.1/2" DIN 3121, ISO1174
- Отделка: Оксидирование
- Материал: Высококачественная легированная сталь
- Сквозное отверстие
- Для использования с пневматическим инструментом. В целях безопасности всегда используйте стопорные кольца
- D2 = внешний диаметр гнезда
- Крутящий момент должен быть ограничен размерами привода!

	 731415				 mm	D2 mm		 g
K9598H	0133956	1	1	1 1/2	105	86	K560F-8	2700
K9998H	0133963	1	2 1/2	1 1/2	120.7	82.6	K560F-8	3920
K9899H	0166763	1	1 1/2	2 1/2	162.1	127.0	K560F-9	8290

### K560F-9

### ФИКСИРУЮЩАЯ ПРУЖИНА



- Предохранительное (стопорное) кольцо
- Для использования с ударными головками и аксессуарами
- Материал: Пружинная сталь

	 731415			 mm	 g
K560F-9	1846688	5	1 1/2"	95-120	15



## 63D/PH



### БИТЫ ПОД ВИНТЫ PHILLIPS, 25 MM

- Привод: 1/4" DIN 3126-C 6,3, ISO 1173
- Отделка: Алмазное покрытие, золотой цвет
- Материал: Высококачественная легированная сталь
- Применение: Отличный результат в любых условиях
- Алмазное покрытие минимизирует возможность произвольного выскакивания инструмента из головки винта
- Это позволяет предотвратить разрушение крепежа и бита
- Торсионная часть скручивается в случае превышения пикового усилия, что позволяет сделать завинчивание более продуктивным и избежать преждевременного износа крепежа и инструмента
- 5 штук в пластиковом боксе

	 731415			 L mm	 g
63D/PH1	0198917	5	1	25	5
63D/PH2	0198931	5	2	25	5
63D/PH3	0198948	5	3	25	5

## 63D/PH 2P



### БИТЫ ПОД ВИНТЫ PHILLIPS, 25 MM

- Привод: 1/4" DIN 3126-C 6,3, ISO 1173
- Отделка: Алмазное покрытие, золотой цвет
- Материал: Высококачественная легированная сталь
- Применение: Отличный результат в любых условиях
- Алмазное покрытие минимизирует возможность произвольного выскакивания инструмента из головки винта и потерю времени
- Это также позволяет предотвратить разрушение крепежа и бита
- Торсионная часть скручивается в случае превышения пикового усилия, что позволяет сделать завинчивание более продуктивным и избежать преждевременного износа крепежа и инструмента
- 2 штуки в блистере

	 731415			 L mm	 g
63D/PH1-2P	0201051	1	1	25	18
63D/PH2-2P	0201068	1	2	25	18

## 63D/PH2G



### БИТЫ ПОД ВИНТЫ PHILLIPS, 25 MM

- Привод: 1/4" DIN 3126-C 6,3, ISO 1173
- Отделка: Алмазное покрытие, золотой цвет
- Материал: Высококачественная легированная сталь
- Применение: В строительстве, когда необходимо утопить винты в поверхность, не повреждая ее
- Алмазное покрытие минимизирует возможность произвольного выскакивания инструмента из головки винта
- Это позволяет предотвратить разрушение крепежа и бита
- Торсионная часть скручивается в случае превышения пикового усилия, что позволяет сделать завинчивание более продуктивным и избежать преждевременного износа крепежа и инструмента
- 5 штук в пластиковом боксе

	 731415			 L mm	 g
63D/PH2G	0198979	5	PH2G	25	5



## БИТЫ С АЛМАЗНЫМ ПОКРЫТИЕМ 1/4"

### 63D/PH2G-2P



### БИТЫ ПОД ВИНТЫ PHILLIPS, 25 MM

- Привод: 1/4" DIN 3126-C 6,3, ISO 1173
- Отделка: Алмазное покрытие, золотой цвет
- Материал: Высококачественная легированная сталь
- Применение: В строительстве, когда необходимо утопить винты в поверхность, не повреждая ее
- Алмазное покрытие минимизирует возможность произвольного выскакивания инструмента из головки винта
- Это позволяет предотвратить разрушение крепежа и бита
- Торсионная часть скручивается в случае превышения пикового усилия, что позволяет сделать завинчивание более продуктивным и избежать преждевременного износа крепежа и инструмента
- 2 штуки в блистере

63D/PH2G-2P	0201075	1	PH2G	25	5

### 63D/50PH



### БИТЫ ПОД ВИНТЫ PHILLIPS, 50 MM

- Привод: 1/4" DIN 3126-C 6,3, ISO 1173
- Отделка: Алмазное покрытие, золотой цвет
- Материал: Высококачественная легированная сталь
- Применение: Отличный результат в любых условиях
- Алмазное покрытие минимизирует возможность произвольного выскакивания инструмента из головки винта
- Это позволяет предотвратить разрушение крепежа и бита
- Торсионная часть скручивается в случае превышения пикового усилия, что позволяет сделать завинчивание более продуктивным и избежать преждевременного износа крепежа и инструмента
- 5 штук в пластиковом боксе

63D/50PH1	0200351	5	1	50	10
63D/50PH2	0200368	5	2	50	10
63D/50PH3	0200375	5	3	50	10

### 63D/PZ



### БИТЫ ПОД ВИНТЫ POZIDRIV, 25 MM

- Привод: 1/4" DIN 3126-C 6,3, ISO 1173
- Отделка: Алмазное покрытие, золотой цвет
- Материал: Высококачественная легированная сталь
- Применение: Отличный результат в любых условиях
- Алмазное покрытие минимизирует возможность произвольного выскакивания инструмента из головки винта
- Это позволяет предотвратить разрушение крепежа и бита
- Торсионная часть скручивается в случае превышения пикового усилия, что позволяет сделать завинчивание более продуктивным и избежать преждевременного износа крепежа и инструмента
- 5 штук в пластиковом боксе

63D/PZ1	0198856	5	1	25	5
63D/PZ2	0198870	5	2	25	5
63D/PZ3	0198894	5	3	25	5



## 63D/PZ 2P

### БИТЫ ПОД ВИНТЫ POZIDRIV, 25 MM



- Привод: 1/4" DIN 3126-C 6,3, ISO 1173
- Отделка: Алмазное покрытие, золотой цвет
- Материал: Высококачественная легированная сталь
- Применение: Отличный результат в любых условиях
- Алмазное покрытие минимизирует возможность произвольного выскакивания инструмента из головки винта
- Это позволяет предотвратить разрушение крепежа и бита
- Торсионная часть скручивается в случае превышения пикового усилия, что позволяет сделать завинчивание более продуктивным и избежать преждевременного износа крепежа и инструмента
- 2 штуки в блистере



	 731415			 L mm	 g
63D/PZ1-2P	0201037	1	1	25	18
63D/PZ2-2P	0201044	1	2	25	18

## 63D/50PZ

### БИТЫ ПОД ВИНТЫ POZIDRIV, 50 MM



- Привод: 1/4" DIN 3126-C 6,3, ISO 1173
- Отделка: Алмазное покрытие, золотой цвет
- Материал: Высококачественная легированная сталь
- Применение: Отличный результат в любых условиях
- Алмазное покрытие минимизирует возможность произвольного выскакивания инструмента из головки винта
- Это позволяет предотвратить разрушение крепежа и бита
- Торсионная часть скручивается в случае превышения пикового усилия, что позволяет сделать завинчивание более продуктивным и избежать преждевременного износа крепежа и инструмента
- 5 штук в пластиковом боксе



	 731415			 L mm	 g
63D/50PZ1	0200320	5	1	50	10
63D/50PZ2	0200337	5	2	50	10
63D/50PZ3	0200344	5	3	50	10



## БИТЫ С АЛМАЗНЫМ ПОКРЫТИЕМ 1/4"

### 63D/T

### БИТЫ ПОД ВИНТЫ TORX®, 25 ММ



- Привод: 1/4" DIN 3126-C 6,3, ISO 1173
- Отделка: Алмазное покрытие, золотой цвет
- Материал: Высококачественная легированная сталь
- Применение: Отличный результат в любых условиях
- Алмазное покрытие минимизирует возможность произвольного выскакивания инструмента из головки винта
- Это позволяет предотвратить разрушение крепежа и бита
- Торсионная часть скручивается в случае превышения пикового усилия, что позволяет сделать завинчивание более продуктивным и избежать преждевременного износа крепежа и инструмента
- 5 штук в пластиковом боксе

	 731415			 D mm	 L mm	 g
63D/T10	0198665	5	T10	2.74	25	5
63D/T15	0198733	5	T15	3.27	25	5
63D/T20	0198764	5	T20	3.86	25	5
63D/T25	0198818	5	T25	4.43	25	5
63D/T30	0198788	5	T30	5.52	25	6
63D/T40	0198832	5	T40	6.65	25	7

### 63D/T 2P

### БИТЫ ПОД ВИНТЫ TORX®, 25 ММ



- Привод: 1/4" DIN 3126-C 6,3, ISO 1173
- Отделка: Алмазное покрытие, золотой цвет
- Материал: Высококачественная легированная сталь
- Применение: Отличный результат в любых условиях
- Алмазное покрытие минимизирует возможность произвольного выскакивания инструмента из головки винта
- Это позволяет предотвратить разрушение крепежа и бита
- Торсионная часть скручивается в случае превышения пикового усилия, что позволяет сделать завинчивание более продуктивным и избежать преждевременного износа крепежа и инструмента
- 2 штуки в блистере

	 731415			 D mm	 L mm	 g
63D/T15-2P	0201006	1	T15	3.27	25	18
63D/T20-2P	0201013	1	T20	3.86	25	18
63D/T25-2P	0201020	1	T25	4.43	25	18



## 62TIN/PH



### БИТЫ ПОД ВИНТЫ PHILLIPS, 25 MM

- Привод: 1/4" DIN 3126-C 6,3, ISO 1173
- Отделка: Нитрид титана
- Материал: Высококачественная легированная сталь
- Применение: Биты с особо прочным титановым покрытием обладают высокой производительностью и долгим сроком службы
- Торсионная часть скручивается в случае превышения пикового усилия, что позволяет сделать завинчивание более продуктивным и избежать преждевременного износа крепежа и инструмента
- 10 штук в пластиковом боксе

	 731415			 L mm	 g
62TIN/PH1	0199259	10	1	25	5
62TIN/PH2	0199297	10	2	25	5
62TIN/PH3	0199303	10	3	25	5

## 62TIN/50PH



### БИТЫ ПОД ВИНТЫ PHILLIPS, 50 MM

- Привод: 1/4" DIN 3126-C 6,3, ISO 1173
- Отделка: Нитрид титана
- Материал: Высококачественная легированная сталь
- Применение: Биты с особо прочным титановым покрытием обладают высокой производительностью и долгим сроком службы
- Торсионная часть скручивается в случае превышения пикового усилия, что позволяет сделать завинчивание более продуктивным и избежать преждевременного износа крепежа и инструмента
- 5 штук в пластиковом боксе

	 731415			 L mm	 g
62TIN/50PH1	0200504	5	1	50	10
62TIN/50PH2	0200511	5	2	50	10
62TIN/50PH3	0200528	5	3	50	10

## 62TIN/PZ



### БИТЫ ПОД ВИНТЫ POZIDRIV, 25 MM

- Привод: 1/4" DIN 3126-C 6,3, ISO 1173
- Отделка: Нитрид титана
- Материал: Высококачественная легированная сталь
- Применение: Биты с особо прочным титановым покрытием обладают высокой производительностью и долгим сроком службы
- Торсионная часть скручивается в случае превышения пикового усилия, что позволяет сделать завинчивание более продуктивным и избежать преждевременного износа крепежа и инструмента
- 10 штук в пластиковом боксе

	 731415			 L mm	 g
62TIN/PZ1	0199327	10	1	25	5
62TIN/PZ2	0199334	10	2	25	5
62TIN/PZ3	0199358	10	3	25	5



## БИТЫ ИЗ ЛЕГИРОВАННОЙ СТАЛИ 1/4"

### 62TIN/PZ 2P



### БИТЫ ПОД ВИНТЫ POZIDRIV, 25 MM

- Привод: 1/4" DIN 3126-C 6,3, ISO 1173
- Отделка: Нитрид титана
- Материал: Высококачественная легированная сталь
- Применение: Биты с особо прочным титановым покрытием обладают высокой производительностью и долгим сроком службы
- Тorsiонная часть скручивается в случае превышения пикового усилия, что позволяет сделать завинчивание более продуктивным и избежать преждевременного износа крепежа и инструмента
- 2 штуки в блистере

	 731415			 L mm	 g
62TIN/PZ1-2P	0201105	1	1	25	18
62TIN/PZ2-2P	0201112	1	2	25	18
62TIN/PZ3-2P	0201129	1	3	25	18

### 62TIN/50PZ



### БИТЫ ПОД ВИНТЫ POZIDRIV, 50 MM

- Привод: 1/4" DIN 3126-C 6,3, ISO 1173
- Отделка: Нитрид титана
- Материал: Высококачественная легированная сталь
- Применение: Биты с особо прочным титановым покрытием обладают высокой производительностью и долгим сроком службы
- Тorsiонная часть скручивается в случае превышения пикового усилия, что позволяет сделать завинчивание более продуктивным и избежать преждевременного износа крепежа и инструмента
- 5 штук в пластиковом боксе

	 731415			 L mm	 g
62TIN/50PZ1	0200535	5	1	50	10
62TIN/50PZ2	0200542	5	2	50	10
62TIN/50PZ3	0200559	5	3	50	10

### 62TIN/T



### БИТЫ ПОД ВИНТЫ TORX®, 25 MM

- Привод: 1/4" DIN 3126-C 6,3, ISO 1173
- Отделка: Нитрид титана
- Материал: Высококачественная легированная сталь
- Применение: Биты с особо прочным титановым покрытием обладают высокой производительностью и долгим сроком службы
- Тorsiонная часть скручивается в случае превышения пикового усилия, что позволяет сделать завинчивание более продуктивным и избежать преждевременного износа крепежа и инструмента
- 10 штук в блистере

	 731415			 D mm	 L mm	 g
62TIN/T10	0199372	10	T10	2.74	25	5
62TIN/T15	0199402	10	T15	3.27	25	5
62TIN/T20	0199426	10	T20	3.86	25	5
62TIN/T25	0199440	10	T25	4.43	25	5
62TIN/T30	0199464	10	T30	5.52	25	6
62TIN/T40	0199471	10	T40	6.65	25	7





## 60T/PH



### БИТЫ ПОД ВИНТЫ PHILLIPS, 25 MM

- Привод: 1/4" DIN 3126-C 6,3, ISO 1173
- Отделка: Серая поверхность покрытая прозрачным лаком с антикоррозийными свойствами
- Материал: Высококачественная легированная сталь
- Применение: Торсионные биты идеально подходят для завинчивания в твердые материалы
- Торсионная часть скручивается в случае превышения пикового усилия, что позволяет сделать завинчивание более продуктивным и избежать преждевременного износа крепежа и инструмента
- 10 штук в пластиковом боксе

	 731415			 L mm	 g
60T/PH1	0199488	10	1	25	5
60T/PH2	0199495	10	2	25	5
60T/PH3	0199501	10	3	25	5

## 60T/PH 2P



### БИТЫ ПОД ВИНТЫ PHILLIPS, 25 MM

- Привод: 1/4" DIN 3126-C 6,3, ISO 1173
- Отделка: Серая поверхность покрытая прозрачным лаком с антикоррозийными свойствами
- Материал: Высококачественная легированная сталь
- Применение: Торсионные биты идеально подходят для завинчивания в твердые материалы
- Торсионная часть скручивается в случае превышения пикового усилия, что позволяет сделать завинчивание более продуктивным и избежать преждевременного износа крепежа и инструмента
- 2 штуки в блистере

	 731415			 L mm	 g
60T/PH1-2P	0201136	1	1	25	18
60T/PH2-2P	0201143	1	2	25	18
60T/PH3-2P	0201150	1	3	25	18

## 60T/PZ



### БИТЫ ПОД ВИНТЫ POZIDRIV, 25 MM

- Привод: 1/4" DIN 3126-C 6,3, ISO 1173
- Отделка: Серая поверхность покрытая прозрачным лаком с антикоррозийными свойствами
- Материал: Высококачественная легированная сталь
- Применение: Торсионные биты идеально подходят для завинчивания в твердые материалы
- Торсионная часть скручивается в случае превышения пикового усилия, что позволяет сделать завинчивание более продуктивным и избежать преждевременного износа крепежа и инструмента
- 10 штук в пластиковом боксе

	 731415			 L mm	 g
60T/PZ1	0199525	10	1	25	5
60T/PZ2	0199549	10	2	25	5
60T/PZ3	0199563	10	3	25	5



## ТОРСИОННЫЕ БИТЫ 1/4"

### 60T/PZ 2P

### БИТЫ ПОД ВИНТЫ POZIDRIV, 25 MM



- Привод: 1/4" DIN 3126-C 6,3, ISO 1173
- Отделка: Серая поверхность покрытая прозрачным лаком с антикоррозийными свойствами
- Материал: Высококачественная легированная сталь
- Применение: Торсионные биты идеально подходят для завинчивания в твердые материалы
- Торсионная часть скручивается в случае превышения пикового усилия, что позволяет сделать завинчивание более продуктивным и избежать преждевременного износа крепежа и инструмента
- 2 штуки в блистере

	 731415			 L mm	 g
60T/PZ1-2P	0201167	1	1	25	18
60T/PZ2-2P	0201174	1	2	25	18
60T/PZ3-2P	0201181	1	3	25	18

### 60T/T

### БИТЫ ПОД ВИНТЫ TORX®, 25 MM



- Привод: 1/4" DIN 3126-C 6,3, ISO 1173
- Отделка: Серая поверхность покрытая прозрачным лаком с антикоррозийными свойствами
- Материал: Высококачественная легированная сталь
- Применение: Торсионные биты идеально подходят для завинчивания в твердые материалы
- Торсионная часть скручивается в случае превышения пикового усилия, что позволяет сделать завинчивание более продуктивным и избежать преждевременного износа крепежа и инструмента
- 10 штук в пластиковом боксе

	 731415			 D mm	 L mm	 g
60T/T7	0199587	10	T7	1.99	25	5
60T/T8	0199600	10	T8	2.31	25	5
60T/T9	0199624	10	T9	2.50	25	5
60T/T10	0199648	10	T10	2.74	25	5
60T/T15	0199662	10	T25	3.27	25	5
60T/T20	0199686	10	T20	3.86	25	5
60T/T25	0199709	10	T25	4.43	25	5
60T/T27	0199723	10	T27	4.43	25	5
60T/T30	0199747	10	T30	5.52	25	6
60T/T40	0199761	10	T40	6.65	25	7



## 60T/T 2P

### БИТЫ ПОД ВИНТЫ TORX®, 25 MM



- Привод: 1/4" DIN 3126-C 6,3, ISO 1173
- Отделка: Серая поверхность покрытая прозрачным лаком с антикоррозийными свойствами
- Материал: Высококачественная легированная сталь
- Применение: Торсионные биты идеально подходят для заворачивания в твердые материалы
- Торсионная часть скручивается в случае превышения пикового усилия, что позволяет сделать заворачивание более продуктивным и избежать преждевременного износа крепежа и инструмента
- 2 штуки в блистере

	 731415			 mm	 mm	 g
60T/T10-2P	0201198	1	T10	2.74	25	18
60T/T15-2P	0201204	1	T15	3.27	25	18
60T/T20-2P	0201211	1	T20	3.86	25	18
60T/T25-2P	0201228	1	T25	4.43	25	18
60T/T30-2P	0201235	1	T30	5.52	25	20
60T/T40-2P	0201242	1	T40	6.65	25	22

# ОСОБО ПРОЧНЫЕ БИТЫ 1/4"



## 61H/PH

### БИТЫ ПОД ВИНТЫ PHILLIPS, 25 MM



- Привод: 1/4" DIN 3126-C 6,3, ISO 1173
- Отделка: Покрыты желтым лаком с антикоррозийными свойствами
- Материал: Высококачественная легированная сталь
- Применение: Высокопрочные биты идеально подходят для заворачивания в дерево и иные мягкие материалы
- Торсионная часть скручивается в случае превышения пикового усилия, что позволяет сделать заворачивание более продуктивным и избежать преждевременного износа крепежа и инструмента
- 10 штук в пластиковом боксе (PH3 = 5 штук)

	 731415			 mm	 g
61H/PH1	0199006	10	1	25	5
61H/PH2	0199020	10	2	25	5
61H/PH3	0199044	5	3	25	5



## ОСОБО ПРОЧНЫЕ БИТЫ 1/4"

### 61H/PH 2P



### БИТЫ ПОД ВИНТЫ PHILLIPS, 25 MM

- Привод: 1/4" DIN 3126-C 6,3, ISO 1173
- Отделка: Покрты желтым лаком с антикоррозионными свойствами
- Материал: Высококачественная легированная сталь
- Применение: Высокопрочные биты идеально подходят для завинчивания в дерево и иные мягкие материалы
- Торсионная часть скручивается в случае превышения пикового усилия, что позволяет сделать завинчивание более продуктивным и избежать преждевременного износа крепежа и инструмента
- 2 штуки в блистере

	 731415			 L mm	 g
61H/PH2-2P	0201082	1	2	25	18

### 61H/50PH



### БИТЫ ПОД ВИНТЫ PHILLIPS, 50 MM

- Привод: 1/4" DIN 3126-C 6,3, ISO 1173
- Отделка: Покрты желтым лаком с антикоррозионными свойствами
- Материал: Высококачественная легированная сталь
- Применение: Высокопрочные биты идеально подходят для завинчивания в дерево и иные мягкие материалы
- Торсионная часть скручивается в случае превышения пикового усилия, что позволяет сделать завинчивание более продуктивным и избежать преждевременного износа крепежа и инструмента
- 5 штук в пластиковом боксе

	 731415			 L mm	 g
61H/50PH1	0200382	5	1	50	10
61H/50PH2	0200399	5	2	50	10
61H/50PH3	0200405	5	3	50	10

### 61H/PZ



### БИТЫ ПОД ВИНТЫ POZIDRIV, 25 MM

- Привод: 1/4" DIN 3126-C 6,3, ISO 1173
- Отделка: Покрты желтым лаком с антикоррозионными свойствами
- Материал: Высококачественная легированная сталь
- Применение: Высокопрочные биты идеально подходят для завинчивания в дерево и иные мягкие материалы
- Торсионная часть скручивается в случае превышения пикового усилия, что позволяет сделать завинчивание более продуктивным и избежать преждевременного износа крепежа и инструмента
- 10 штук в пластиковом боксе (PZ3 = 5 штук)

	 731415			 L mm	 g
61H/PZ1	0199068	10	1	25	5
61H/PZ2	0199082	10	2	25	5
61H/PZ3	0199105	5	3	25	5



## 61H/PZ 2P



### БИТЫ ПОД ВИНТЫ POZIDRIV, 25 MM

- Привод: 1/4" DIN 3126-C 6,3, ISO 1173
- Отделка: Покрты желтым лаком с антикоррозионными свойствами
- Материал: Высококачественная легированная сталь
- Применение: Высокопрочные биты идеально подходят для завинчивания в дерево и иные мягкие материалы
- Тorsионная часть скручивается в случае превышения пикового усилия, что позволяет сделать завинчивание более продуктивным и избежать преждевременного износа крепежа и инструмента
- 2 штуки в блистере

	 731415			 L mm	 g
61H/PZ2-2P	0201099	1	2	25	18

## 61H/50PZ



### БИТЫ ПОД ВИНТЫ POZIDRIV, 50 MM

- Привод: 1/4" DIN 3126-C 6,3, ISO 1173
- Отделка: Покрты желтым лаком с антикоррозионными свойствами
- Материал: Высококачественная легированная сталь
- Применение: Высокопрочные биты идеально подходят для завинчивания в дерево и иные мягкие материалы
- Тorsионная часть скручивается в случае превышения пикового усилия, что позволяет сделать завинчивание более продуктивным и избежать преждевременного износа крепежа и инструмента
- 5 штук в пластиковом боксе

	 731415			 L mm	 g
61H/50PZ1	0200412	5	1	50	10
61H/50PZ2	0200429	5	2	50	10
61H/50PZ3	0200436	5	3	50	10

## 61H/T



### БИТЫ ПОД ВИНТЫ TORX®, 25 MM

- Привод: 1/4" DIN 3126-C 6,3, ISO 1173
- Отделка: Покрты желтым лаком с антикоррозионными свойствами
- Материал: Высококачественная легированная сталь
- Применение: Высокопрочные биты идеально подходят для завинчивания в дерево и иные мягкие материалы
- Тorsионная часть скручивается в случае превышения пикового усилия, что позволяет сделать завинчивание более продуктивным и избежать преждевременного износа крепежа и инструмента
- 10 штук в пластиковом боксе (T40 = 5 штук)

	 731415			 D mm	 L mm	 g
61H/T10	0199129	10	T10	2.74	25	5
61H/T15	0199143	10	T15	3.27	25	5
61H/T20	0199167	10	T20	3.86	25	5
61H/T25	0199181	10	T25	4.43	25	5
61H/T30	0199211	10	T30	5.52	25	6
61H/T40	0199235	5	T40	6.65	25	7



## ОСОБО ПРОЧНЫЕ БИТЫ 1/4"

### 61H/50T

### БИТЫ ПОД ВИНТЫ TORX®, 50 MM



- Привод: 1/4" DIN 3126-C 6,3, ISO 1173
- Отделка: Покрты желтым лаком с антикоррозионными свойствами
- Материал: Высококачественная легированная сталь
- Применение: Высокопрочные биты идеально подходят для завинчивания в дерево и иные мягкие материалы
- Тorsионная часть скручивается в случае превышения пикового усилия, что позволяет сделать завинчивание более продуктивным и избежать преждевременного износа крепежа и инструмента
- 5 штук в пластиковом боксе

	 731415			 D mm	 L mm	 g
61H/50T10	0200443	5	T10	2.74	50	10
61H/50T15	0200450	5	T15	3.27	50	10
61H/50T20	0200467	5	T20	3.86	50	10
61H/50T25	0200474	5	T25	4.43	50	10
61H/50T30	0200481	5	T30	5.52	50	12
61H/50T40	0200498	5	T40	6.65	50	14



## БИТЫ С ПОКРЫТИЕМ 1/4"

### 64A/PH

### БИТЫ ПОД ВИНТЫ PHILLIPS, 25 MM



- Привод: 1/4" DIN 3126-C 6,3, ISO 1173
- Отделка: Покрты прозрачным лаком с антикоррозийными свойствами
- Материал: Высококачественная легированная сталь
- Применение: Рекомендуется использовать с целью избежания выскакивания инструмента из головки винта
- 10 штук в пластиковом боксе

	 731415			 L mm	 g
64A/PH1	0198481	10	1	25	5
64A/PH2	0198559	10	2	25	5
64A/PH3	0198573	10	3	25	5



## 64A/PH 2P

## БИТЫ ПОД ВИНТЫ PHILLIPS, 25 MM



- Привод: 1/4" DIN 3126-C 6,3, ISO 1173
- Отделка: Покрыта прозрачным лаком с антикоррозийными свойствами
- Материал: Высококачественная легированная сталь
- Применение: Рекомендуется использовать с целью избегания выскакивания инструмента из головки винта
- 2 штуки в блистере

	 731415			 L mm	 g
64A/PH1-2P	0200948	1	1	25	18
64A/PH2-2P	0200955	1	2	25	18
64A/PH3-2P	0200962	1	3	25	18

## 64A/PZ

## БИТЫ ПОД ВИНТЫ POZIDRIV, 25 MM



- Привод: 1/4" DIN 3126-C 6,3, ISO 1173
- Отделка: Покрыта прозрачным лаком с антикоррозийными свойствами
- Материал: Высококачественная легированная сталь
- Применение: Рекомендуется использовать с целью избегания выскакивания инструмента из головки винта
- 10 штук в пластиковом боксе

	 731415			 L mm	 g
64A/PZ1	0198603	10	1	25	5
64A/PZ2	0198627	10	2	25	5
64A/PZ3	0198634	10	3	25	5

## 64A/PZ 2P

## БИТЫ ПОД ВИНТЫ POZIDRIV, 25 MM



- Привод: 1/4" DIN 3126-C 6,3, ISO 1173
- Отделка: Покрыта прозрачным лаком с антикоррозийными свойствами
- Материал: Высококачественная легированная сталь
- Применение: Рекомендуется использовать с целью избегания выскакивания инструмента из головки винта
- 2 штуки в блистере

	 731415			 L mm	 g
64A/PZ1-2P	0200979	1	1	25	18
64A/PZ2-2P	0200986	2	2	25	18
64A/PZ3-2P	0200993	1	3	25	18





## БИТЫ ИЗ НЕРЖАВЕЮЩЕЙ СТАЛИ 1/4"

### 65I/PH

### БИТЫ ПОД ВИНТЫ PHILLIPS, 25 MM



- Привод: 1/4" DIN 3126-C 6,3, ISO 1173
- Отделка: Пассивирование
- Материал: Высококачественная легированная сталь
- Применение: Идеальны для использования с крепежом, сделанным из нержавеющей стали
- Тorsионная часть скручивается в случае превышения пикового усилия, что позволяет сделать завинчивание более продуктивным и избежать преждевременного износа крепежа и инструмента
- 10 штук в пластиковом боксе

	 731415				
65I/PH1	0199785	10	1	25	5
65I/PH2	0199884	10	2	25	5
65I/PH3	0199907	10	3	25	5

### 65I/PH 2P

### БИТЫ ПОД ВИНТЫ PHILLIPS, 25 MM



- Привод: 1/4" DIN 3126-C 6,3, ISO 1173
- Отделка: Пассивирование
- Материал: Высококачественная легированная сталь
- Применение: Идеальны для использования с крепежом, сделанным из нержавеющей стали
- Тorsионная часть скручивается в случае превышения пикового усилия, что позволяет сделать завинчивание более продуктивным и избежать преждевременного износа крепежа и инструмента
- 2 штуки в блистере

	 731415				
65I/PH1-2P	0207985	1	1	25	18
65I/PH2-2P	0201259	1	2	25	18
65I/PH3-2P	0201266	1	3	25	18



## 65I/PZ

### БИТЫ ПОД ВИНТЫ PHILLIPS, 25 MM



- Привод: 1/4" DIN 3126-C 6,3, ISO 1173
- Отделка: Пассивирование
- Материал: Высококачественная легированная сталь
- Применение: Идеальны для использования с крепежом, сделанным из нержавеющей стали
- Тorsiонная часть скручивается в случае превышения пикового усилия, что позволяет сделать завинчивание более продуктивным и избежать преждевременного износа крепежа и инструмента
- 10 штук в пластиковом боксе

	 731415			 L mm	 g
65I/PZ1	0199921	10	1	25	5
65I/PZ2	0199945	10	2	25	5
65I/PZ3	0199969	10	3	25	3

## 65I/PZ 2P

### БИТЫ ПОД ВИНТЫ PHILLIPS, 25 MM



- Привод: 1/4" DIN 3126-C 6,3, ISO 1173
- Отделка: Пассивирование
- Материал: Высококачественная легированная сталь
- Применение: Идеальны для использования с крепежом, сделанным из нержавеющей стали
- Тorsiонная часть скручивается в случае превышения пикового усилия, что позволяет сделать завинчивание более продуктивным и избежать преждевременного износа крепежа и инструмента
- 2 штуки в блистере

	 731415			 L mm	 g
65I/PZ1-2P	0201273	1	1	25	18
65I/PZ2-2P	0201280	1	2	25	18
65I/PZ3-2P	0201297	1	3	25	18



## БИТЫ ИЗ НЕРЖАВЕЮЩЕЙ СТАЛИ 1/4"

65I/T

### БИТЫ ПОД ВИНТЫ TORX®, 25 ММ



- Привод: 1/4" DIN 3126-C 6,3, ISO 1173
- Отделка: Пассивирование
- Материал: Высококачественная легированная сталь
- Применение: Идеальны для использования с крепежом, сделанным из нержавеющей стали
- Предотвращают образование ржавчины на крепеже
- Торсионная часть скручивается в случае превышения пикового усилия, что позволяет сделать завинчивание более продуктивным и избежать преждевременного износа крепежа и инструмента
- 5 штук в пластиковом боксе

	 731415			 D mm	 L mm	 g
65I/T10	0199983	5	T10	2.74	25	5
65I/T15	0199990	5	T15	3.27	25	5
65I/T20	0200016	5	T20	3.86	25	5
65I/T25	0200030	5	T25	4.43	25	5
65I/T30	0200054	5	T30	5.52	25	6
65I/T40	0200078	5	T40	6.65	25	7

65I/T 2P

### БИТЫ ПОД ВИНТЫ TORX®, 25 ММ



- Привод: 1/4" DIN 3126-C 6,3, ISO 1173
- Отделка: Пассивирование
- Материал: Высококачественная легированная сталь
- Применение: Идеальны для использования с крепежом, сделанным из нержавеющей стали
- Торсионная часть скручивается в случае превышения пикового усилия, что позволяет сделать завинчивание более продуктивным и избежать преждевременного износа крепежа и инструмента
- 2 штуки в блистере

	 731415			 D mm	 L mm	 g
65I/T10-2P	0201303	1	T10	2.74	25	18
65I/T15-2P	0201310	1	T15	3.27	25	18
65I/T20-2P	0201327	1	T20	3.86	25	18
65I/T25-2P	0201334	1	T25	4.43	25	18
65I/T30-2P	0201341	1	T30	5.52	25	20
65I/T40-2P	0201358	1	T40	6.65	25	22



## 59S/

## БИТЫ ПОД ВИНТЫ СО ШЛИЦЕМ, 25 ММ



- Привод: 1/4" DIN 3126-C 6,3, ISO 1173
- Отделка: Оцинковка
- Материал: Высококачественная легированная сталь
- Применение: Для любительского и профессионального использования
- 10 штук в пластиковом боксе

	 731415		 mm	 mm	 mm	 g
59S/0.5-3.0	0199815	10	0.5	3.0	25	5
59S/0.5-4.0	0199822	10	0.5	4.0	25	5
59S/0.5-6.5	0198825	10	0.5	6.5	25	5
59S/0.6-3.5	0199839	10	0.6	3.5	25	5
59S/0.6-4.5	0198801	10	0.6	4.5	25	5
59S/0.8-5.5	0198849	10	0.8	5.5	25	5
59S/1.0-5.5	0198863	10	1.0	5.5	25	6
59S/1.2-6.5	0198887	10	1.2	6.5	25	6
59S/1.2-8.0	0198900	10	1.2	8.0	25	6
59S/1.6-10	0199846	10	1.6	10	25	14
59S/1.6-9.0	0199853	10	1.6	9.0	25	14

## 59S/ 3P

## БИТЫ ПОД ВИНТЫ СО ШЛИЦЕМ, 25 ММ



- Привод: 1/4" DIN 3126-C 6,3, ISO 1173
- Отделка: Оцинковка
- Материал: Высококачественная легированная сталь
- Применение: Для любительского и профессионального использования
- 3 штуки в блистере

	 731415		 mm	 mm	 mm	 g
59S/0.5-6.5-3P	0201617	1	0.5	6.5	25	20
59S/0.6-4.5-3P	0201600	1	0.6	4.5	25	20
59S/0.8-5.5-3P	0201624	1	0.8	5.5	25	20



## СТАНДАРТНЫЕ БИТЫ 1/4"

### 59S/50

### БИТЫ ПОД ВИНТЫ СО ШЛИЦЕМ, 50 ММ



- Привод: 1/4" DIN 3126-C 6,3, ISO 1173
- Отделка: Оцинковка
- Материал: Высококачественная легированная сталь
- Применение: Для любительского и профессионального использования
- 5 штук в пластиковом боксе

	 731415		 mm	 mm	 L mm	 g
59S/50/0.6-3.5	0199976	5	0.6	3.5	50	6
59S/50/0.8-4.0	0200009	5	0.8	4.0	50	6
59S/50/0.8-5.5	0200023	5	0.8	5.5	50	9
59S/50/1.0-6.0	0200047	5	1.0	6.0	50	10
59S/50/1.2-6.5	0200061	5	1.2	6.5	50	11

### 59S/PH

### БИТЫ ПОД ВИНТЫ PHILLIPS, 25 ММ



- Привод: 1/4" DIN 3126-C 6,3, ISO 1173
- Отделка: Оцинкованные
- Материал: Высококачественная легированная сталь
- Применение: Для любительского и профессионального использования
- 10 штук в пластиковом боксе

\* Доступны в промышленной упаковке по 100 (-IP) и 500 (-IPB) штук

	 731415			 L mm	 g
59S/PH0	0198177	10	0	25	5
59S/PH1	0198313	10	1	25	5
59S/PH1-IP	0206780	100	*1	25	5
59S/PH2	0198320	10	2	25	5
59S/PH2-IP	0206797	100	*2	25	5
59S/PH2-IPB	0204038	500	*2	25	5
59S/PH3	0198351	10	3	25	5
59S/PH4	0198368	10	4	32	8

### 59S/PH 3P

### БИТЫ ПОД ВИНТЫ PHILLIPS, 25 ММ



- Привод: 1/4" DIN 3126-C 6,3, ISO 117
- Отделка: Оцинкованные
- Материал: Высококачественная легированная сталь
- Применение: Для любительского и профессионального использования
- 3 штуки в блистере

	 731415			 L mm	 g
59S/PH1-3P	0201396	1	1	25	20
59S/PH2-3P	0201402	1	2	25	20
59S/PH3-3P	0201419	1	3	25	20



## 59S/PH 30P



### БИТЫ ПОД ВИНТЫ PHILLIPS, 25 MM

- Привод: 1/4" DIN 3126-C 6,3, ISO 1173
- Отделка: Оцинковка
- Материал: Высококачественная легированная сталь
- Применение: Для любительского и профессионального использования
- 30 штук в обрешиненном пластиковом боксе

	 731415				
59S/PH1-30P	0200801	1	1	25	180
59S/PH2-30P	0200818	1	2	25	180
59S/PH3-30P	0200825	1	3	25	180

## 59S/50PH



### БИТЫ ПОД ВИНТЫ PHILLIPS, 50 MM

- Привод: 1/4" DIN 3126-C 6,3, ISO 1173
- Отделка: Оцинковка
- Материал: Высококачественная легированная сталь
- Применение: Для любительского и профессионального использования
- 5 штук в пластиковом боксе

	 731415				
59S/50PH1	0199860	5	1	50	8
59S/50PH2	0199877	5	2	50	9
59S/50PH3	0199891	5	3	50	10

## 59S/50PH 2P



### БИТЫ ПОД ВИНТЫ PHILLIPS, 50 MM

- Привод: 1/4" DIN 3126-C 6,3, ISO 1173
- Отделка: Оцинковка
- Материал: Высококачественная легированная сталь
- Применение: Для любительского и профессионального использования
- 2 штуки в блистере

	 731415				
59S/50PH1-2P	0203642	1	1	50	15
59S/50PH2-2P	0203758	1	2	50	15
59S/50PH3-2P	0203802	1	3	50	15



## СТАНДАРТНЫЕ БИТЫ 1/4"

### 59S/70PH

### БИТЫ ПОД ВИНТЫ PHILLIPS, 70 MM



- Привод: 1/4" DIN 3126-C 6,3, ISO 1173
- Отделка: Оцинковка
- Материал: Высококачественная легированная сталь
- Применение: Для любительского и профессионального использования

	 731415			 L mm	 g
59S/70PH1	0200269	5	1	70	8
59S/70PH2	0200276	5	2	70	9

### 59S/125PH

### БИТЫ ПОД ВИНТЫ PHILLIPS, 125 MM



- Привод: 1/4" DIN 3126-C 6,3, ISO 1173
- Отделка: Оцинковка
- Материал: Высококачественная легированная сталь
- Применение: Для любительского и профессионального использования

	 731415			 L mm	 g
59S/125PH1	0206834	5	1	125	20
59S/125PH2	0204298	5	2	125	23
59S/125PH3	0204304	5	3	125	25

### 59S/PH2G

### БИТЫ ПОД ВИНТЫ PHILLIPS, 25 MM



- Привод: 1/4" DIN 3126-C 6,3, ISO 1173
- Отделка: Оцинковка
- Материал: Высококачественная легированная сталь
- Применение: Идеально подходит для тяжелых случаев завинчивания
- С уменьшенным диаметром жала 4.8 мм
- 10 штук в пластиковом боксе

	 731415			 L mm	 g
59S/PH2G	0204182	10	PH 2G	25	5





## 59S/PH2G-30P



## БИТЫ ПОД ВИНТЫ PHILLIPS, 25 MM

- Привод: 1/4" DIN 3126-C 6,3, ISO 1173
- Отделка: Оцинковка
- Материал: Высококачественная легированная сталь
- Применение: Идеально подходит для тяжелых случаев завинчивания
- С уменьшенным диаметром жала 4.8 мм
- 30 штук в обрезиненном пластиковом боксе

59S/PH2G-30P	731415 0200832	1	PH2G	25 mm	5 g

## 59S/PZ



## БИТЫ ПОД ВИНТЫ POZIDRIV, 25 MM

- Привод: 1/4" DIN 3126-C 6,3, ISO 1173
- Отделка: Оцинковка
- Материал: Высококачественная легированная сталь
- Применение: Для любительского и профессионального использования
- 10 штук в пластиковом боксе

\* Доступны в промышленной упаковке по 100 (-IP) и 500 (-IPB) штук

59S/PZ0	731415 0198375	10	0	25 mm	5 g
59S/PZ1	0198382	10	1	25	5
59S/PZ1-IP	0206803	100	*1	25	500
59S/PZ1-IPB	0204373	500	*1	25	2500
59S/PZ2	0198405	10	2	25	5
59S/PZ2-IP	0206810	100	*2	25	500
59S/PZ2-IPB	0204380	500	*2	25	2500
59S/PZ3	0198429	10	3	25	5
59S/PZ4	0198436	10	4	32	8

## 59S/PZ 3P



## БИТЫ ПОД ВИНТЫ POZIDRIV, 25 MM

- Привод: 1/4" DIN 3126-C 6,3, ISO 1173
- Отделка: Оцинковка
- Материал: Высококачественная легированная сталь
- Применение: Для любительского и профессионального использования
- 3 штуки в пластиковом блистере

59S/PZ1-3P	731415 0201426	1	1	25 mm	20 g
59S/PZ2-3P	0201433	1	2	25	20
59S/PZ3-3P	0201440	1	3	25	20



## СТАНДАРТНЫЕ БИТЫ 1/4"

### 59S/PZ 30P



### БИТЫ ПОД ВИНТЫ POZIDRIV, 25 MM

- Привод: 1/4" DIN 3126-C 6,3, ISO 1173
- Отделка: Оцинковка
- Материал: Высококачественная легированная сталь
- Применение: Для любительского и профессионального использования
- 30 штук в обрезиненном пластиковом боксе

	 731415			 L mm	 g
59S/PZ1-30P	0200849	1	1	25	180
59S/PZ2-30P	0200856	1	2	25	180
59S/PZ3-30P	0200863	1	3	25	180

### 59S/50PZ



### БИТЫ ПОД ВИНТЫ POZIDRIV, 50 MM

- Привод: 1/4" DIN 3126-C 6,3, ISO 1173
- Отделка: Оцинковка
- Материал: Высококачественная легированная сталь
- Применение: Для любительского и профессионального использования
- 5 штук в пластиковом боксе

	 731415			 L mm	 g
59S/50PZ1	0199914	5	1	50	10
59S/50PZ2	0199938	5	2	50	10
59S/50PZ3	0199952	5	3	50	10

### 59S/50PZ 2P



### БИТЫ ПОД ВИНТЫ POZIDRIV, 50 MM

- Привод: 1/4" DIN 3126-C 6,3, ISO 1173
- Отделка: Оцинковка
- Материал: Высококачественная легированная сталь
- Применение: Для любительского и профессионального использования
- 2 штуки в блистере

	 731415			 L mm	 g
59S/50PZ1-2P	0204007	1	1	50	15
59S/50PZ2-2P	0204014	1	2	50	15
59S/50PZ3-2P	0204021	1	3	50	15



## 59S/70PZ

### БИТЫ ПОД ВИНТЫ POZIDRIV, 70 MM



- Привод: 1/4" DIN 3126-C 6,3, ISO 1173
- Отделка: Оцинковка
- Материал: Высококачественная легированная сталь
- Применение: Для любительского и профессионального использования

	 731415			 L mm	 g
59S/70PZ1	0200283	5	1	70	8
59S/70PZ2	0200290	5	2	70	9
59S/70PZ3	0200306	5	3	70	10

## 59S/125PZ

### БИТЫ ПОД ВИНТЫ POZIDRIV, 125 MM



- Привод: 1/4" DIN 3126-C 6,3, ISO 1173
- Отделка: Оцинковка
- Материал: Высококачественная легированная сталь
- Применение: Для любительского и профессионального использования

	 731415			 L mm	 g
59S/125PZ1	0200733	5	1	125	21
59S/125PZ2	0200740	5	2	125	23
59S/125PZ3	0200757	5	3	125	25

## 59S/T

### БИТЫ ПОД ВИНТЫ TORX®, 25 MM



- Привод: 1/4" DIN 3126-C 6,3, ISO 1173
- Отделка: Оцинковка
- Материал: Высококачественная легированная сталь
- Применение: Для любительского и профессионального использования
- 5 или 10 штук в пластиковом боксе

	 731415			 D mm	 L mm	 g
59S/T3	0198443	5	T3	1.10	25	4
59S/T4	0198450	5	T4	1.30	25	4
59S/T5	0198467	5	T5	1.43	25	4
59S/T6	0198474	10	T6	1.70	25	4
59S/T7	0198498	10	T7	1.99	25	5
59S/T8	0198504	10	T8	2.31	25	5
59S/T9	0198511	10	T9	2.50	25	5
59S/T10	0198528	10	T10	2.74	25	5
59S/T15	0198535	10	T15	3.27	25	5
59S/T20	0198542	10	T20	3.86	25	5
59S/T25	0198566	10	T25	4.43	25	5
59S/T27	0198580	10	T27	4.99	25	5
59S/T30	0198597	5	T30	5.52	25	6
59S/T40	0198610	5	T40	6.65	25	7
59S/T45	0198641	5	T45	7.82	25	8
59S/T50	0198658	5	T50	8.83	25	8



## СТАНДАРТНЫЕ БИТЫ 1/4"

### 59S/T 3P

### БИТЫ ПОД ВИНТЫ TORX®, 25 ММ



- Привод: 1/4" DIN 3126-C 6,3, ISO 1173
- Отделка: Оцинковка
- Материал: Высококачественная легированная сталь
- Применение: Для любительского и профессионального использования
- 3 штуки в блистере



	 731415			 D mm	 L mm	 g
59S/T10-3P	0201457	1	T10	2.74	25	20
59S/T15-3P	0201464	1	T15	3.27	25	20
59S/T20-3P	0201471	1	T20	3.86	25	20
59S/T25-3P	0201488	1	T25	4.43	25	20
59S/T27-3P	0201495	1	T27	4.99	25	20
59S/T30-3P	0201501	1	T30	5.52	25	20
59S/T40-3P	0201518	1	T40	6.65	25	20

### 59S/T 30P

### БИТЫ ПОД ВИНТЫ TORX®, 25 ММ



- Привод: 1/4" DIN 3126-C 6,3, ISO 1173
- Отделка: Оцинковка
- Материал: Высококачественная легированная сталь
- Применение: Для любительского и профессионального использования
- 30 штук в обрезиненном пластиковом боксе



	 731415			 D mm	 L mm	 g
59S/T10-30P	0200870	1	T10	2.74	25	180
59S/T15-30P	0200887	1	T15	3.27	25	180
59S/T20-30P	0200894	1	T20	3.86	25	180
59S/T25-30P	0200900	1	T25	4.43	25	180
59S/T30-30P	0200924	1	T30	5.52	25	180
59S/T40-30P	0200931	1	T40	6.65	25	180



## 59S/50T

### БИТЫ ПОД ВИНТЫ TORX®, 50 MM



- Привод: 1/4" DIN 3126-C 6,3, ISO 1173
- Отделка: Оцинковка
- Материал: Высококачественная легированная сталь
- Применение: Для любительского и профессионального использования
- 5 штук в пластиковом боксе

	 731415			 D mm	 L mm	 g
59S/50T8	0200085	5	T 8	2.4	50	12
59S/50T10	0200092	5	T 10	2.7	50	13
59S/50T15	0200108	5	T 15	3.3	50	13
59S/50T20	0200115	5	T 20	3.8	50	14
59S/50T25	0200122	5	T 25	4.4	50	14
59S/50T27	0200139	5	T 27	4.9	50	14
59S/50T30	0200146	5	T 30	5.5	50	15
59S/50T40	0200153	5	T 40	6.6	50	17

## 59S/50T 2P

### БИТЫ ПОД ВИНТЫ TORX®, 50 MM



- Привод: 1/4" DIN 3126-C 6,3, ISO 1173
- Отделка: Оцинковка
- Материал: Высококачественная легированная сталь
- Применение: Для любительского и профессионального использования
- 2 штуки в блистере

	 731415			 D mm	 L mm	 g
59S/50T10-2P	0201723	1	T10	2.7	50	15
59S/50T15-2P	0201730	1	T15	3.3	50	15
59S/50T20-2P	0201747	1	T20	3.8	50	15
59S/50T25-2P	0201754	1	T25	4.4	50	15
59S/50T30-2P	0201761	1	T30	5.5	50	15



## СТАНДАРТНЫЕ БИТЫ 1/4"

### 59S/70T

### БИТЫ ПОД ВИНТЫ TORX®, 70 ММ



- Привод: 1/4" DIN 3126-C 6,3, ISO 1173
- Отделка: Оцинковка
- Материал: Высококачественная легированная сталь
- Применение: Для любительского и профессионального использования

\*\* Для специальных винтов

	 731415			 D mm	 L mm	 g
59S/70T10	0200313	5	T10	2.7	70	7
59S/70T15	0200566	5	T15	3.3	70	7
59S/70T20	0200573	5	T20	3.8	70	8
59S/70T25	0200580	5	T25	4.4	70	8
59S/70T27	0200597	5	T27	4.9	70	9
59S/70T30	0200603	5	T30	5.5	70	10
59S/70T40	0200610	5	T40	6.6	70	12

### 59S/70T 2P

### БИТЫ ПОД ВИНТЫ TORX®, 70 ММ



- Привод: 1/4" DIN 3126-E 6,3, ISO 1173
- Отделка: Оцинковка
- Материал: Высококачественная легированная сталь
- Применение: Для любительского и профессионального использования
- 2 штуки в блистере

	 731415			 D mm	 L mm	 g
59S/70T20-2P	0201839	1	T20	3.8	70	40

### 59S/150T

### БИТЫ ПОД ВИНТЫ TORX®, 150 ММ



- Отделка: Оцинкованные
- Материал: Высококачественная легированная сталь
- Применение: Для любительского и профессионального использования

	 731415			 D mm	 L mm	 g
59S/150T15	0200764	5	T15	3.3	150	10
59S/150T20	0200771	5	T20	3.8	150	20
59S/150T25	0200788	5	T25	4.4	150	20
59S/150T30	0200795	5	T30	5.5	150	20



## 59S/TR



### БИТЫ ПОД ВИНТЫ TORX® TR, 25 MM

- Привод: 1/4" DIN 3126-C 6,3, ISO 1173
- Отделка: Оцинковка
- Материал: Высококачественная легированная сталь
- Применение: Для любительского и профессионального использования
- Биты TORX TR® со стержнем внутри
- 5 штук в пластиковом боксе

	 731415			 D mm	 L mm	 g
59S/TR7	0198672	5	TR 7	1.99	25	4
59S/TR8	0198689	5	TR 8	2.31	25	4
59S/TR9	0198696	5	TR 9	2.50	25	4
59S/TR10	0198702	5	TR 10	2.74	25	5
59S/TR15	0198719	5	TR 15	3.27	25	5
59S/TR20	0198726	5	TR 20	3.86	25	6
59S/TR25	0198740	5	TR 25	4.43	25	6
59S/TR27	0198757	5	TR 27	4.99	25	6
59S/TR30	0198771	5	TR 30	5.52	25	6
59S/TR40	0198795	5	TR 40	6.65	25	7

## 59S/TR 3P



### БИТЫ ПОД ВИНТЫ TORX® TR, 25 MM

- Привод: 1/4" DIN 3126-C 6,3, ISO 1173
- Отделка: Оцинковка
- Материал: Высококачественная легированная сталь
- Применение: Для любительского и профессионального использования
- Биты TORX TR® со стержнем внутри
- 3 штуки в блистере

	 731415			 D mm	 L mm	 g
59S/TR10-3P	0201525	1	TR 10	2.74	25	20
59S/TR15-3P	0201532	1	TR 15	3.27	25	20
59S/TR20-3P	0201549	1	TR 20	3.86	25	20
59S/TR25-3P	0201556	1	TR 25	4.43	25	20
59S/TR27-3P	0201570	1	TR 27	4.99	25	20
59S/TR30-3P	0201587	1	TR 30	5.52	25	20
59S/TR40-3P	0201594	1	TR 40	6.65	25	20





## СТАНДАРТНЫЕ БИТЫ 1/4"

### 59S/70TR

### БИТЫ ПОД ВИНТЫ TORX® TR, 70 MM



- Привод: 1/4" DIN 3126-C 6,3, ISO 1173
- Отделка: Оцинковка
- Материал: Высококачественная легированная сталь
- Применение: Для любительского и профессионального использования
- Биты TORX TR® со стержнем внутри

	 731415			 b mm	 L mm	 g
59S/70TR15	0200627	5	TR15	3.27	70	8
59S/70TR20	0200634	5	TR20	3.86	70	8
59S/70TR25	0200641	5	TR25	4.43	70	8
59S/70TR27	0200658	5	TR27	4.99	70	9
59S/70TR30	0200665	5	TR30	5.52	30	9
59S/70TR40	0200672	5	TR40	6.65	70	10

### 59S/H mm

### БИТЫ ПОД ВИНТЫ С ШЕСТИГРАННЫМ ГНЕЗДОМ, 25 MM



- Привод: 1/4" DIN 3126-C 6,3, ISO 1173
- Отделка: Оцинковка
- Материал: Высококачественная легированная сталь
- Применение: Для любительского и профессионального использования
- 5 штук в пластиковом боксе

	 731415		 mm	 L mm	 g
59S/H1.5	0198924	5	1.5	25	3
59S/H2	0198955	5	2	25	3
59S/H2.5	0198962	5	2.5	25	3
59S/H3	0198986	5	3	25	3
59S/H4	0198993	5	4	25	6
59S/H5	0199013	5	5	25	6
59S/H6	0199037	5	6	25	10
59S/H8	0199051	5	8	25	12
59S/H10	0199075	5	10	25	17



## 59S/H "

## БИТЫ ПОД ВИНТЫ С ШЕСТИГРАННЫМ ГНЕЗДОМ, 25 ММ



- Привод: 1/4" DIN 3126-C 6,3, ISO 1173
- Отделка: Оцинковка
- Материал: Высококачественная легированная сталь
- Применение: Для любительского и профессионального использования
- 5 штук в пластиковом боксе

	 731415			 L mm	 g
59S/H1/4	0199266	5	1/4	25	5
59S/H1/8	0199174	5	1/8	25	5
59S/H1/16	0204205	5	1/16	25	5
59S/H3/8	0204212	5	3/8	25	5
59S/H3/16	0199228	5	3/16	25	5
59S/H3/32	0199136	5	3/32	25	5
59S/H5/16	0199273	5	5/16	25	5
59S/H5/32	0199204	5	5/32	25	5
59S/H5/64	0199112	5	5/64	25	8
59S/H7/32	0199242	5	7/32	25	8
59S/H7/64	0199150	5	7/64	25	12
59S/H9/64	0199198	5	9/64	25	15

## 59S/H 3P

## БИТЫ ПОД ВИНТЫ С ШЕСТИГРАННЫМ ГНЕЗДОМ, 25 ММ



- Привод: 1/4" DIN 3126-C 6,3, ISO 1173
- Отделка: Оцинковка
- Материал: Высококачественная легированная сталь
- Применение: Для любительского и профессионального использования
- 3 штуки в блистере

	 731415		 mm	 L mm	 g
59S/H3-3P	0201662	1	3	25	20
59S/H4-3P	0201679	1	4	25	20
59S/H5-3P	0201686	1	5	25	20
59S/H6-3P	0201693	1	6	25	20
59S/H8-3P	0201709	1	8	25	20



## СТАНДАРТНЫЕ БИТЫ 1/4"

### 59S/50H



### БИТЫ ПОД ВИНТЫ С ШЕСТИГРАННЫМ ГНЕЗДОМ, 50 ММ

- Привод: 1/4" DIN 3126-C 6,3, ISO 1173
- Отделка: Оцинковка
- Материал: Высококачественная легированная сталь
- Применение: Для любительского и профессионального использования
- 5 штук в пластиковом боксе

	 731415		 mm	 L mm	 g
59S/50H2	0200160	5	2	50	10
59S/50H2.5	0200177	5	2.5	50	10
59S/50H3	0200184	5	3	50	10
59S/50H4	0200191	5	4	50	10
59S/50H5	0200207	5	5	50	10
59S/50H6	0200214	5	6	50	10
59S/50H8	0200221	5	8	50	10

### 59S/H BALL



### ШЕСТИГРАННЫЕ БИТЫ СО СФЕРИЧЕСКИМ ЖАЛОМ, 89 ММ

- Привод: 1/4" DIN 3126-C 6,3, ISO 1173
- Отделка: Оцинковка
- Материал: Высококачественная легированная сталь
- Применение: Для любительского и профессионального использования
- Шестигранные биты с шаровым наконечником удобны при использовании в труднодоступных местах. Позволяют производить заворачивание под углом

	 731415		 mm	 L mm	 g
59S/H3BALL	0200689	5	3	89	20
59S/H4BALL	0200696	5	4	89	20
59S/H5BALL	0200702	5	5	89	20
59S/H6BALL	0200719	5	6	89	20
59S/H8BALL	0200726	5	8	89	20

### 59S/H BALL 3P



### ШЕСТИГРАННЫЕ БИТЫ СО СФЕРИЧЕСКИМ ЖАЛОМ, 89 ММ

- Привод: 1/4" DIN 3126-E 6,3, ISO 1173
- Отделка: Оцинковка
- Материал: Высококачественная легированная сталь
- Применение: Для любительского и профессионального использования
- Шестигранные биты с шаровым наконечником удобны при использовании в труднодоступных местах. Позволяют производить заворачивание под углом
- 3 штуки в блистере

	 731415		 mm	 L mm	 g
59S/HBALL-3P	0201716	1	5, 6, 8	89	65



## 59S/R



### БИТЫ ПОД ВИНТЫ ROBERTSON, 25 MM

- Привод: 1/4" DIN 3126-C 6,3, ISO 1173
- Отделка: Оцинковка
- Материал: Высококачественная легированная сталь
- Применение: Для любительского и профессионального использования
- Профиль Робертсона имеет сужение к краю жала, что увеличивает пятно контакта и снижает риск выскакивания инструмента из головки винта
- 10 штук в пластиковом боксе

	 731415			 L mm	 g
59S/R1	0199310	10	# 1	25	5
59S/R2	0199341	10	# 2	25	6
59S/R3	0199365	10	# 3	25	8

## 59S/R 3P



### БИТЫ ПОД ВИНТЫ ROBERTSON, 25 MM

- Привод: 1/4" DIN 3126-C 6,3, ISO 1173
- Отделка: Оцинковка
- Материал: Высококачественная легированная сталь
- Применение: Для любительского и профессионального использования
- Профиль Робертсона имеет сужение к краю жала, что увеличивает пятно контакта и снижает риск выскакивания инструмента из головки винта
- 3 штуки в блистере

	 731415			 L mm	 g
59S/R1-3P	0201631	1	#1	25	20
59S/R2-3P	0201648	1	#2	25	20
59S/R3-3P	0201655	1	#3	25	20

## 59S/50R



### БИТЫ ПОД ВИНТЫ ROBERTSON, 50 MM

- Привод: 1/4" DIN 3126-C 6,3, ISO 1173
- Отделка: Оцинковка
- Материал: Высококачественная легированная сталь
- Применение: Для любительского и профессионального использования
- Профиль Робертсона имеет сужение к краю жала, что увеличивает пятно контакта и снижает риск выскакивания инструмента из головки винта
- 5 штук в пластиковом боксе

	 731415			 L mm	 g
59S/50R1	0200238	5	#1	50	8
59S/50R2	0200245	5	#2	50	9
59S/50R3	0200252	5	#3	50	10



## СТАНДАРТНЫЕ БИТЫ 1/4"

### 59S/TS mm

### БИТЫ ПОД ВИНТЫ TORQ-SET, 25 MM



- Привод: 1/4" DIN 3126-C 6,3, ISO 1173
- Отделка: Оцинковка
- Материал: Высококачественная легированная сталь
- Применение: Для крепежа с несимметричным крестообразным профилем, часто используемого в аэрокосмической промышленности
- 5 штук в пластиковом боксе

	 731415			 L mm	 g
59S/TS-0	0199389	5	0	25	5
59S/TS-1	0199396	5	1	25	5
59S/TS-2	0199419	5	2	25	5
59S/TS-3	0199433	5	3	25	5
59S/TS-4	0199457	5	4	25	5
59S/TS-5	0199518	5	5	25	5
59S/TS-6	0199532	5	6	25	6
59S/TS-8	0199556	5	8	25	6
59S/TS-10	0199570	5	10	25	6

### 59S/TW

### БИТЫ ПОД ВИНТЫ TRI-WING, 25 MM



- Привод: 1/4" DIN 3126-C 6,3, ISO 1173
- Отделка: Оцинковка
- Материал: Высококачественная легированная сталь
- Применение: Для специального крепежа, защищающего от неквалифицированного вмешательства с помощью стандартных отверток, используемого, например, в бытовой технике
- 5 штук в пластиковом боксе

	 731415			 L mm	 g
59S/TW0	0199617	5	TW 0	25	5
59S/TW1	0199631	5	TW 1	25	5
59S/TW2	0199655	5	TW 2	25	5
59S/TW3	0199679	5	TW 3	25	5
59S/TW4	0199693	5	TW 4	25	5
59S/TW5	0199716	5	TW 5	25	5



## 59S/M

### БИТЫ ПОД ВИНТЫ XZN, 25 MM



- Привод: 1/4" DIN 3126-C 6,3, ISO 1173
- Отделка: Оцинковка
- Материал: Высококачественная легированная сталь
- Применение: Для работы с крепежом, требующим приложения большого крутящего момента с высокой точностью, используемого, например, в автомобильной отрасли
- 10 штук в пластиковом боксе

	 731415			 L mm	 g
59S/M3	0199730	10	M3	25	5
59S/M4	0199754	10	M4	25	5
59S/M5	0199778	10	M5	25	5
59S/M6	0199792	10	M6	25	5
59S/M8	0199808	10	M8	25	5

## 59S/PH COMBI 2P

### БИТЫ ПОД ВИНТЫ СО ШЛИЦЕМ И PHILLIPS, 125 MM



- Привод: DIN 3126, ISO 1173
- Отделка: Оцинковка
- Материал: Высококачественная легированная сталь
- Применение: Специальные профили прямой шлиц/Phillips, используемые в электронных автоматах

	 731415				 L mm	 g
59S/PH2COMBI-2P	0203604	1	6.0	2	125	25
59S/PH3COMBI-2P	0203611	1	8.0	3	125	25

## K6750

### ВСТАВКА ДЛЯ ГАЕК



- Привод: 1/4" DIN 3126 E6.3, ISO1173
- Отделка: Оксидирование
- Материал: Высококачественная легированная сталь
- Шестигранный рабочий профиль для болтов и гаек
- В пластиковом боксе

	 731415				 Ø mm	 L mm	 g
K6750-6	0204670	1	6 mm	1/4"	11.5	50	25
K6750-7	0204687	1	7 mm	1/4"	12	50	28
K6750-8	0204694	1	8 mm	1/4"	12.5	50	36
K6750-10	0204700	1	10 mm	1/4"	14.5	50	36
K6750-13	0204823	1	13 mm	1/4"	17	50	40
K6750-1/4	0204663	1	1/4"	1/4"	10.5	50	22
K6750-3/8	0204656	1	3/8"	1/4"	14.4	50	35



## СТАНДАРТНЫЕ БИТЫ 1/4"

### КМ6750

### ВСТАВКА ДЛЯ ГАЕК С МАГНИТОМ



- Привод: 1/4" DIN 3126 E6.3, ISO1173
- Отделка: Оксидирование
- Материал: Высококачественная легированная сталь
- С мощным магнитом
- Шестигранный рабочий профиль для болтов и гаек
- В пластиковом боксе

	 731415				$\varnothing$ mm	$\overline{L}$ mm	 g
КМ6750-6	0204601	1	6 mm	1/4"	11.5	50	25
КМ6750-7	0204618	1	7 mm	1/4"	12	50	28
КМ6750-8	0204625	1	8 mm	1/4"	12.5	50	31
КМ6750-10	0204649	1	10 mm	1/4"	14.5	50	36
КМ6750-13	0204632	1	13 mm	1/4"	17	50	40
КМ6750-1/4	0204595	1	1/4"	1/4"	10.5	50	22
КМ6750-3/8	0204588	1	3/8"	1/4"	14.4	50	35

### К6625

### ПЕРЕХОДНИК



- Привод: 1/4" DIN 3126-A 6,3, ISO 1173
- Отделка: Оксидирование
- Материал: Высококачественная легированная сталь
- Внешний шестигранник/внешний квадрат 1/4" DIN 3120-A10
- Шаровый наконечник

	 731415				$\overline{L}$ mm	 g
К6625-1/4	0204496	5	1/4"	1/4"	25	5

### К6638

### ПЕРЕХОДНИК



- Привод: 1/4" DIN 3126-A 6,3, ISO 1173
- Отделка: Оксидирование
- Материал: Высококачественная легированная сталь
- Внешний шестигранник/внешний квадрат 3/8" DIN 3120-A10
- Шаровой наконечник

	 731415				$\overline{L}$ mm	 g
К6638-3/8	0204557	5	3/8"	1/4"	38	25





## K6650

### ПЕРЕХОДНИК



- Привод: 1/4" DIN 3126-A 6,3, ISO 1173
- Отделка: Оксидирование
- Материал: Высококачественная легированная сталь
- Внешний шестигранник/внешний квадрат DIN 3120-A10
- K6650-1/4-1P содержит один переходник
- С отверстием под фиксирующие штифты (кроме K6650-1/4-1P с шаровым наконечником)

	 731415					
K6650-1/4	0204526	5	1/4"	1/4"	50	18
K6650-1/4-1P	0204533	1	1/4"	1/4"	50	18
K6650-3/8	0204502	5	3/8"	1/4"	50	25
K6650-1/2	0204519	5	1/2"	1/4"	50	35

## K66100

### ПЕРЕХОДНИК



- Привод: 1/4" DIN 3126-A6,3, ISO 1173
- Отделка: Оксидирование
- Материал: Высококачественная легированная сталь
- Внешний шестигранник/внешний квадрат DIN 3120
- K66100-1/4: С отверстием под фиксирующие штифты
- K66100-3/8: Шаровый наконечник

	 731415					
K66100-1/4	0204540	5	1/4"	1/4"	100	32
K66100-3/8	0204564	5	3/8"	1/4"	100	50

## K6660-QR

### ПЕРЕХОДНИК С БЫСТРОЙ ДЕБЛОКИРОВКОЙ



- Привод: 1/4" DIN 3126-A 6,3, ISO 1173
- Отделка: Оксидирование
- Материал: Высококачественная легированная сталь
- Система быстрой деблокировки
- Внешний шестигранник/внешний квадрат DIN 3120
- В пластиковом держателе
- Шаровый наконечник

	 731415					
K6660-QR-1P	0204571	1	1/4"	1/4"	60	20



## СТАНДАРТНЫЕ БИТЫ 1/4"

### KR653

### УНИВЕРСАЛЬНЫЙ ДЕРЖАТЕЛЬ ДЛЯ БИТ



- Привод: 1/4" DIN 3126-E6.3, ISO1173
- Отделка: Оксидирование
- Материал: Высококачественная легированная сталь
- Оснащен фиксирующим кольцом, без магнита
- DIN 3126 D 6,3

KR653	731415 0204885	5	mm 1/4"	mm 1/4"	mm 60	g 11

### KSR753

### УНИВЕРСАЛЬНЫЙ ДЕРЖАТЕЛЬ ДЛЯ БИТ



- Привод: 1/4" DIN 3126-E 6,3, ISO 1173
- Отделка: Нержавеющая сталь
- Материал: Высококачественная легированная сталь
- Оснащен фиксирующим кольцом, без магнита
- DIN 3126 D 6,3
- Применение: Для использования с битами из нержавеющей стали
- KSR753-1P в пластиковом держателе

KSR753	731415 0204892	5	mm 1/4"	mm 1/4"	mm 75	g 30
KSR753-1P	0204908	1	mm 1/4"	mm 1/4"	mm 75	g 45

### KCB753

### УНИВЕРСАЛЬНЫЙ ДЕРЖАТЕЛЬ ДЛЯ БИТ



- Привод: 1/4" DIN 3126-E 6.3, ISO1173
- Отделка: Бериллиевая бронза
- Материал: Высококачественная легированная сталь
- Оснащен фиксирующим кольцом, без магнита
- DIN 3126 D 6,3
- Применение: Для использования в условиях значительных нагрузок
- Высокопрочное антикоррозийное покрытие

KCB753	731415 0204915	1	mm 1/4"	mm 1/4"	mm 75	g 40



## KM653

### УНИВЕРСАЛЬНЫЙ МАГНИТНЫЙ ДЕРЖАТЕЛЬ ДЛЯ БИТ



- Привод: 1/4" DIN 3126-E 6,3, ISO 1173
- Отделка: Оксидированные
- Материал: Высококачественная легированная сталь
- Оборудован магнитом, без удерживающего кольца
- DIN 3126 D 6,3
- KM653-1P, 1 переходник в пластиковом держателе

	 731415				 mm	 mm	 g
KM653	1786915	5	1/4"	1/4"	10	60	12

## KMR653

### УНИВЕРСАЛЬНЫЙ МАГНИТНЫЙ ДЕРЖАТЕЛЬ ДЛЯ БИТ



- Привод: 1/4" DIN 3126-E 6,3, ISO 1173
- Отделка: Оксидирование
- Материал: Высококачественная легированная сталь
- С мощным магнитом и фиксирующим кольцом
- DIN 3126 D 6,3
- Модель KMR653-1P в пластиковом держателе

	 731415				 mm	 mm	 g
KMR653	0204922	5	1/4"	1/4"	11	60	15
KMR653-1P	0204939	1	1/4"	1/4"	11	60	20

## KMR753

### УНИВЕРСАЛЬНЫЙ МАГНИТНЫЙ ДЕРЖАТЕЛЬ ДЛЯ БИТ



- Привод: 1/4" DIN 3126-E 6,3, ISO 1173
- Отделка: Оксидирование
- Материал: Высококачественная легированная сталь
- С мощным магнитом и фиксирующим кольцом
- DIN 3126 D 6,3
- Модель KMR753-1P в пластиковом держателе

	 731415				 mm	 mm	 g
KMR753	0204946	5	1/4"	1/4"	11	70	30
KMR753-1P	0204953	1	1/4"	1/4"	11	70	35



## СТАНДАРТНЫЕ БИТЫ 1/4"

### KMR150

### УНИВЕРСАЛЬНЫЙ МАГНИТНЫЙ ДЕРЖАТЕЛЬ ДЛЯ БИТ



- Привод: 1/4" DIN 3126-E 6,3, ISO 1173
- Отделка: Оксидирование
- Материал: Высококачественная легированная сталь
- С мощным магнитом и фиксирующим кольцом
- DIN 3126 D 6,3
- Модель KMR150-1P в пластиковом держателе

	 731415				 mm	 L mm	 g
KMR150	0204960	5	1/4"	1/4"	11	150	60
KMR150-1P	0204977	1	1/4"	1/4"	11	150	65

### KM653-QR

### АДАПТЕР С МАГНИТОМ



- Привод: DIN 3126-C6.3, ISO 1173
- Материал: Высококачественная легированная сталь
- DIN 3126 D 6,3
- С магнитным держателем
- KM653-QR-1P в пластиковом держателе

	 731415				 mm	 L mm	 g
KM653-QR	0115983	5	1/4"	1/4"	14	60	15
KM653-QR-1P	1848507	1	1/4"	1/4"	14	60	20

### KM753-QR

### АДАПТЕР С МАГНИТОМ



- Привод: DIN 3126-E6.3, ISO1173
- Материал: Высококачественная легированная сталь
- DIN 3126 D 6,3
- Оснащен магнитом
- В пластиковом держателе

	 731415				 mm	 L mm	 g
KM753-QR-1P	0204830	1	1/4"	1/4"	15	75	40

### KM653-SF

### ДЕРЖАТЕЛЬ ДЛЯ БИТ С ШАРНИРОМ



- Привод: DIN 3126-E 6,3, ISO 1173
- Материал: Высококачественная легированная сталь
- DIN 3126 D 6,3
- Оснащен магнитом и шарнирным соединением, обеспечивающим лучшую доступность
- В пластиковой упаковке

	 731415				 mm	 L mm	 g
KM653-SF	0204984	1	1/4"	1/4"	14	60	20



## K18NF

### ВСТАВКИ-ОТВЕРТКИ ПОД ВИНТЫ PHILLIPS® PH



- С резьбовым приводом для гайковертов, оснащенных магазином, резьба 10-32NF 2A (DUOFAST). Например, для автоматического гайковерта DUOFAST, для гайковертов BOSCH, FEIN и MAKITA или для гайковерта с магазином HOLZ-HER
- Отделка: Серого цвета, покрыто маслом
- Материал: Высококачественная легированная сталь

K18NF-2	731415 1347161	5	2	44.5 mm	12 g

## K19PZD

### ВСТАВКИ-ОТВЕРТКИ ПОД ВИНТЫ POZIDRIV® PZ



- С резьбовым приводом для гайковертов, оснащенных магазином, резьба 10-32NF 2A (DUOFAST). Например, для автоматического гайковерта DUOFAST, для гайковертов BOSCH, FEIN и MAKITA или для гайковерта с магазином HOLZ-HER
- Отделка: Серого цвета, покрыто маслом
- Материал: Высококачественная легированная сталь

K19PZD-2NF	731415 1586157	10	2	44.5 mm	10 g
K19PZD-2M5	1693237	10	2	44.5 mm	10 g

## K20TORX

### ВСТАВКИ-ОТВЕРТКИ ПОД ВИНТЫ TORX®



- С резьбовым приводом для гайковертов, оснащенных магазином, резьба 10-32NF 2A (DUOFAST). Например, для автоматического гайковерта DUOFAST, для гайковертов BOSCH, FEIN и MAKITA или для гайковерта с магазином HOLZ-HER
- Отделка: Серого цвета, покрыто маслом
- Материал: Высококачественная легированная сталь

K20TORX-T25	731415 1825799	10	T25	4.43 mm	44.5 mm 8 g



## НАБОРЫ ВСТАВОК-ОТВЕРТОК 1/4"

### 59S/31-1

### НАБОР ВСТАВОК-ОТВЕРТОК ПОД ВИНТЫ СО ШЛИЦЕМ, ШЕСТИГРАННЫМ ГНЕЗДОМ, PHILLIPS, POZIDRIV И TORX®



- Набор бит, 31 шт: 30 бит и 1 магнитный держатель
- На картонной карточке
- Привод: 1/4" DIN 3126-C6.3, ISO 1173
- Отделка: Оцинкованные
- Материал: Высококачественная легированная сталь

	 731151		 mm	 g
59S/31-1	0191451	1	110x65x42	250

59S/PH PH1, 3xPH2, PH3, 2xPH2G			59S/PZ PZ1, 3xPZ2, PZ3	
59S/T T10, 3xT15, 3xT20, 2xT25, T27, T30			59S/ 0.5x3.0, 0.6x4.5, 0.8x5.5	
59S/H 3.0, 4.0, 5.0, 6.0			KM653-QR 1/4" - 60 mm	

### 59S/31-2

### НАБОР ВСТАВОК-ОТВЕРТОК ПОД ВИНТЫ PHILLIPS, POZIDRIV И TORX®



- Набор бит, 31 шт: 30 бит и 1 магнитный держатель
- На картонной карточке
- Привод: 1/4" DIN 3126-C6.3, ISO 1173
- Отделка: Оцинкованные
- Материал: Высококачественная легированная сталь

	 731151		 mm	 g
59S/31-2	0191468	1	110x65x42	250

59S/PH 4xPH2, 4xPH2G			59S/PZ 4xPZ2	
59S/T 2xT10, 4xT15, 5xT20, 5xT25, 2xT30			KM653-QR 1/4" - 60 mm	



## 59S/31-3

### НАБОР ВСТАВОК-ОТВЕРТОК ПОД ВИНТЫ PHILLIPS, POZIDRIV И TORX® TR



- Набор бит, 31 шт: 30 бит и 1 магнитный держатель
- На картонной карточке
- Привод: 1/4" DIN 3126-C6.3,ISO 1173
- Отделка: Оцинкованные
- Материал: Высококачественная легированная сталь

59S/31-3	731151 0191475	1	110x65x42 mm	245 g
59S/PH 2xPH1, 2xPH2, PH3		59S/PZ 2xPZ1, 3xPZ2, PZ3		
59S/TR 2xTR10, 3xTR15, 5xTR20, 4xTR25, TR27, 4xTR30, TR40		KM653-QR 1/4" - 60 mm		

## 60T/31-1

### НАБОР ТОРСИОННЫХ ВСТАВОК-ОТВЕРТОК ПОД ВИНТЫ СО ШЛИЦЕМ, ШЕСТИГРАННЫМ ГНЕЗДОМ, PHILLIPS, POZIDRIV И TORX®



- Набор бит, 31 шт: 30 (торсионные+обычные) бит и 1 магнитный держатель
- На картонной карточке с подвесом
- Привод: 1/4" DIN 3126-C6.3,ISO 1173
- Отделка: Оцинкованные
- Материал: Высококачественная легированная сталь
- Торсионные биты пригодны для тяжелых случаев завинчивания

60T/31-1	731415 0191482	1	110x65x42 mm	245 g
60T/PH PH1, 3xPH2, PH3, 2xPH2G		60T/PZ PZ1, 3xPZ2, PZ3		
60T/T T10, 3xT15, 3xT20, 2xT25, T27, 2xT30		60T/ 0.6-4.5, 0.8x5.5		
60T/H 3.0, 4.0, 5.0, 6.0		1 pce 1/4" - 60 mm		





## НАБОРЫ ВСТАВОК-ОТВЕРТОК 1/4"

### 59S/17-1

### НАБОР ВСТАВОК-ОТВЕРТОК ПОД ВИНТЫ СО ШЛИЦЕМ, ШЕСТИГРАННЫМ ГНЕЗДОМ, PHILLIPS И POZIDRIV



- Набор бит, 17 шт: 16 бит и 1 магнитный держатель
- На картонной карточке
- Привод: 1/4" DIN 3126-C6.3, ISO 1173
- Отделка: Оцинкованные
- Материал: Высококачественная легированная сталь

	 731151		 mm	 g
59S/17-1	0191499	1	82x73x27	130
59S/PH PH1, 3xPH2, 2xPH2G			59S/PZ PZ1, 2xPZ2	
59S/H 3.0, 4.0, 5.0, 6.0			59S/ 3.0, 4.5, 5.5	
1 pce 1/4" - 50 mm				

### 59S/17-2

### НАБОР ВСТАВОК-ОТВЕРТОК ПОД ВИНТЫ TORX®



- Набор бит, 17 шт: 16 бит и 1 магнитный держатель
- На картонной карточке
- Привод: 1/4" DIN 3126-C6.3, ISO 1173
- Отделка: Оцинкованные
- Материал: Высококачественная легированная сталь

	 731151		 mm	 g
59S/17-2	0191505	1	82x73x27	130
59S/T T7,T8,T9,T10, 2xT15, 3xT20, 3xT25,T27, 2xT30,T40				
1 pce 1/4" - 50 mm				



## 59S/17-3



### НАБОР ВСТАВОК-ОТВЕРТОК ПОД ВИНТЫ С ШЕСТИГРАННЫМ ГНЕЗДОМ, PHILLIPS, POZIDRIV И TORX® TR

- Набор бит, 17 шт: 16 бит и 1 магнитный держатель
- На картонной карточке
- Привод: 1/4" DIN 3126-C6.3, ISO 1173
- Отделка: Оцинкованные
- Материал: Высококачественная легированная сталь

	 731151		 mm	 g
59S/17-3	0191512	1	82x73x27	130
59S/PH PH1, 2xPH2			59S/PZ PZ1, PZ2, PZ3	
59S/T T10, T15, T20, T25, T27, T30, T40			59S/H 3.0, 4.0, 5.0	
1 pce 1/4" - 50 mm				

## 60T/17-1



### НАБОР ТОРСИОННЫХ ВСТАВОК-ОТВЕРТОК ПОД ВИНТЫ PHILLIPS И TORX®

- Набор бит, 17 шт: 16 бит и 1 магнитный держатель
- Привод: 1/4" DIN 3126-C6.3, ISO 1173
- Отделка: Оцинкованные
- Материал: Высококачественная легированная сталь
- Торсионные биты идеально подходят для тяжелых случаев завинчивания

	 731151		 mm	 g
60T/17-1	0191529	1	82x73x27	130
60T/PH PH1, PH2				
60T/T T7, T8, T9, T10, 2xT15, 2xT20, 2xT25, T27, 2xT30, T40				
1 pce 1/4" - 50 mm				



## НАБОРЫ ВСТАВОК-ОТВЕРТОК 1/4"

### 59S/7-1

### НАБОР ВСТАВОК-ОТВЕРТОК ПОД ВИНТЫ PHILLIPS, POZIDRIV И TORX®



- Набор бит, 17 шт: 16 бит и 1 магнитный держатель
- На картонной карточке
- Привод: 1/4" DIN 3126-C6.3, ISO 1173
- Отделка: Оцинкованные
- Материал: Высококачественная легированная сталь

	 731151		 mm	 g
59S/7-1	0191536	1	75x65x22	105
59S/PH PH1, PH2			59S/PZ PZ1, PZ2	
59S/T T15, T20			1 псе 1/4" - 50 mm	

### 59S/7-2

### НАБОР ВСТАВОК-ОТВЕРТОК ПОД ВИНТЫ СО ШЛИЦЕМ PHILLIPS И TORX®



- Набор бит, 7 штук: 6 бит и 1 державка
- На картонной карточке с подвесом
- Привод: 1/4" DIN 3126-C6.3, ISO 1173
- Отделка: Оцинкованные
- Материал: Высококачественная легированная сталь

	 731151		 mm	 g
59S/7-2	0191543	1	75x65x22	105
59S/PH PH2				
59S/T 2xT15, 2xT20, T25				
1 псе 1/4" - 50 mm				



## 59S/7-3

### НАБОР ВСТАВОК-ОТВЕРТОК ПОД ВИНТЫ TORX® TR



- Набор бит, 7 штук: 6 бит и 1 державка
- На картонной карточке с подвесом
- Привод: 1/4" DIN 3126-C6.3, ISO 1173
- Отделка: Оцинкованные
- Материал: Высококачественная легированная сталь

59S/7-3	731151 0191550	1	75x65x22 mm	9 g

59S/TR  
TR10, TR15, TR20, TR25, TR30, TR40



1 pce  
1/4" - 50 mm



## 59S/7-4

### НАБОР ВСТАВОК-ОТВЕРТОК ПОД ВИНТЫ TORX®



- Набор бит, 7 штук: 6 бит и 1 державка
- На картонной карточке с подвесом
- Привод: 1/4" DIN 3126-C6.3, ISO 1173
- Отделка: Оцинкованные
- Материал: Высококачественная легированная сталь

59S/7-4	731151 0191567	1	75x65x22 mm	9 g

59S/T  
T10, T15, T20, T25, T30, T40



1 pce  
1/4" - 50 mm





## НАБОРЫ ВСТАВОК-ОТВЕРТОК 1/4"

### 60T/7-1

### НАБОР ТОРСИОННЫХ ВСТАВОК-ОТВЕРТОК ПОД ВИНТЫ PHILLIPS, POZIDRIV И TORX®



- Набор бит, 7 штук: 6 торсионных бит и 1 державка
- На картонной карточке с подвесом
- Привод: 1/4" DIN 3126-C6.3, ISO 1173
- Отделка: Оцинкованные
- Материал: Высококачественная легированная сталь
- Торсионные биты подходят для тяжелых случаев завинчивания

	 731151		 mm	 g
60T/7-1	0191574	1	75x65x22	105
60T/PH PH2		60T/PZ PZ2		
60T/T T15, T20, T25, T30		1 псе 1/4" - 50 mm		

### 65I/7-1

### НАБОР ВСТАВОК-ОТВЕРТОК ИЗ НЕРЖАВЕЮЩЕЙ СТАЛИ ПОД ВИНТЫ PHILLIPS, POZIDRIV И TORX®



- Набор бит, 7 штук: 6 бит из нержавеющей стали и 1 державка
- На картонной карточке с подвесом
- Привод: 1/4" DIN 3126-C6.3, ISO 1173
- Отделка: Оцинкованные
- Материал: Высококачественная легированная сталь
- Биты из нержавеющей стали предотвращают образование ржавчины на крепеже
- Комплектуется универсальным держателем из нержавеющей стали

	 731151		 mm	 g
65I/7-1	0204113	1	75x65x22	105
65I/PH PH2		65I/PZ PZ2		
65I/T T15, 20, 25, 30		1 псе 1/4" - 50 mm		



## 62TIN/7-1

### НАБОР ВСТАВОК-ОТВЕРТОК ИЗ ЛЕГИРОВАННОЙ СТАЛИ ПОД ВИНТЫ PHILLIPS, POZIDRIV И TORX®



- Набор бит, 7 шт: 6 бит и 1 державка
- На картонной карте с подвесом
- Привод: 1/4" DIN 3126-C6.3, ISO 1173
- Отделка: Нитрид титана
- Материал: Высококачественная легированная сталь
- Биты с особо прочным покрытием из нитрида титана подходят для высокопроизводительных работ в режиме средних нагрузок

	 731151		 mm	 g
62TIN/7-1	0203505	1	75x65x22	105
62TIN/PH PH2		62TIN/PZ PZ2		
62TIN/T T15, T20, T25, T30		1 пce 1/4" - 50 mm		

## 63D/7-1

### НАБОР ВЫСОКОПРОЧНЫХ ВСТАВОК-ОТВЕРТОК ПОД ВИНТЫ PHILLIPS, POZIDRIV И TORX®



- Набор бит, 7 шт: 6 бит с алмазным покрытием и 1 державка
- На картонной карте с подвесом
- Привод: 1/4" DIN 3126-C6.3, ISO 1173
- Отделка: Алмазное покрытие
- Материал: Высококачественная легированная сталь
- Жало покрыто мелкими алмазными частицами. Биты с алмазным покрытием обладают высокой прочностью и предотвращают выскакивание инструмента из головки винта

	 731151		 mm	 g
63D/7-1	0191604	1	80x50x20	155
63D/PH PH2		63D/PZ PZ2		
63D/T T15, T20, T25, T30		1 пce 1/4" - 50 mm		



## НАБОРЫ ВСТАВОК-ОТВЕРТОК 1/4"

### 59S/22-1

### НАБОР ВСТАВОК-ОТВЕРТОК ПОД ВИНТЫ СО ШЛИЦЕМ, PHILLIPS, POZIDRIV И TORX® В РЕЗИНОВОМ ДЕРЖАТЕЛЕ



- Набор бит, 22 штуки в резиновом чехле: 20 бит, 1 державка, 1 переходник для 1/4" торцевых головок
- На картонной карте с подвесом
- Привод: 1/4" DIN 3126-C6.3, ISO 1173
- Отделка: Оцинкованные
- Материал: Высококачественная легированная сталь

	 731151		 mm	 g
59S/22-1	0204229	1	80x50x20	155
59S/PH PH1, PH2, PH3, PH2G			59S/PZ PZ1, PZ2, PZ3	
59S/T T6, T8, T9, T10, T15, T20, T25, T27, T30, T40			59S/ 3.0, 4.5, 5.5	
1 pce 1/4" - 50 mm			K6650-1/4 1/4" - 50 mm	

### 59S/22-2

### НАБОР ВСТАВОК-ОТВЕРТОК ПОД ВИНТЫ С ШЕСТИГРАННЫМ ГНЕЗДОМ, PHILLIPS И TORX® В РЕЗИНОВОМ ДЕРЖАТЕЛЕ

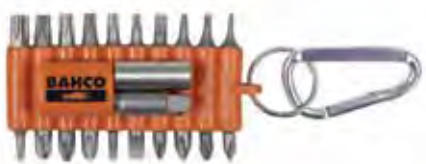

- Набор бит, 22 штуки в резиновом чехле: 20 бит, 1 державка, 1 переходник для 1/4" торцевых головок
- На картонной карте с подвесом
- Привод: 1/4" DIN 3126-C6.3, ISO 1173
- Отделка: Оцинкованные
- Материал: Высококачественная легированная сталь

	 731151		 mm	 g
59S/22-2	0204236	1	80x50x20	155
59S/PH 3xPH2, 3xPH2G			59S/PZ 2xPZ2	
59S/T T10, 4xT15, 3xT20, 2xT25			59S/ 2.5, 3.0	
1 pce 1/4" - 50 mm			K6650 1/4" - 50 mm	





## 59/S28-4

### НАБОР ВСТАВОК-ОТВЕРТОК ПОД ВИНТЫ СО ШЛИЦЕМ PHILLIPS® PH, TORX®, ШЕСТИГРАННЫЕ И TORQ-SET



- Набор из 28 предметов: 26 бит + 1 переходник + 1 универсальная державка
- Упакованы в компактный футляр со скругленными углами, который легко помещается в кармане
- Привод: 1/4" DIN3126-C 6.3, ISO 1173
- Отделка: Оцинковка
- Материал: Высококачественная легированная сталь



59/S28-4	731151 1847173	1	
59S/ 0.6x4.5, 1.2x6.5, 1.2x8.0		59S/PH 2xPH1, 2xPH2, PH3	
59S/T T6, T15		59S/H 5/64", 3/32", 7/64", 1/8", 9/64", 5/32", 3/16", 7/32"	
59S/TS 2x4, 2x6, 2x8, 2x10		K6625-1/4 1/4"	
KM653 1/4" - 60 mm			

## 2058/S26

### НАБОР ТОРЦЕВЫХ ГОЛОВЕК И ВСТАВОК-ОТВЕРТОК ПОД ВИНТЫ СО ШЛИЦЕМ, ШЕСТИГРАННЫМ ГНЕЗДОМ, PHILLIPS, POZIDRIV И TORX®



- Набор из 26 предметов: 18 бит, 5 торцевых головок, 1 ключ с гнездом для бит и храповым механизмом, 1 переходник, 1 держатель для бит
- В пластиковом боксе
- Привод: 1/4" DIN 3126-C6.3, ISO 1173
- Отделка: Биты оцинкованные; Головки хромированные
- Материал: Высококачественная легированная сталь

2058/S26	731151 1849276	1	35x100x80 mm	300
SB-2058/S26	1849498	1	55x120x190	325
PH 1, 2, 3		PZ 1, 2, 3		
TORX T10, T15, T20, T25, T30		HEX 3, 4, 5, 6		
SL 4, 5, 6 mm		5 pieces 6, 7, 8, 10, 13 mm		
2058-BR 1/4" - 8 mm		1 pce 1/4" - 1/4"		



## НАБОРЫ ВСТАВОК-ОТВЕРТОК 1/4"

2058/S26-2

### НАБОР ТОРЦЕВЫХ ГОЛОВОК И ВСТАВОК-ОТВЕРТОК ПОД ВИНТЫ СО ШЛИЦЕМ, ШЕСТИГРАННЫМ ГНЕЗДОМ, PHILLIPS, POZIDRIV И TORX®



- Набор из 26 предметов: 18 бит, 5 торцевых головок, 1 ключ с гнездом для бит и храповым механизмом, 1 переходник, 1 держатель для бит
- В пластиковом боксе
- Привод: 1/4" DIN 3126-C 6, ISO 1173
- Отделка: Биты: Серого цвета, покрыты маслом
- Отделка: Головки: Хромированные
- Материал: Высококачественная легированная сталь

2058/S26-2	731151 1849283	1	35x100x80 mm	300 g
PH 0, 1, 2		PZ 0, 1, 2		
TORX T4, T5, T6, T7, T8		HEX 1.5, 2, 2.5, 3		
SL 3, 4, 5 mm		2058-BR 1/4" - 8 mm		
1 pce 1/4" - 1/4"		K6625-1/4 1/4"		
5 pieces 4, 5, 6, 7, 8 mm				



## ВСТАВКИ 5/32"

42H



### ВСТАВКИ-ОТВЕРТКИ ПОД ВИНТЫ PHILLIPS® PH

- Привод: 5/32" DIN 3126-C 4, ISO 1173
- Отделка: Серого цвета, покрыто маслом
- Материал: Высококачественная легированная сталь

42H-1	1140373	5	1	25 mm	2
42H-2	1140380	5	2	25 mm	2

45M



### ВСТАВКИ-ОТВЕРТКИ ПОД ВИНТЫ С ШЕСТИГРАННЫМ ГНЕЗДОМ

- Привод: 5/32" DIN 3126-C 4, ISO 1173
- Отделка: Серого цвета, покрыто маслом
- Материал: Высококачественная легированная сталь

45M-1.5	1140465	5	1.5 mm	20 mm	2
45M-2	1140472	5	2 mm	20 mm	2
45M-2.5	1140489	5	2.5 mm	20 mm	2
45M-3.0	1140496	5	3 mm	20 mm	2

**70MH**
**ВСТАВКИ-ОТВЕРТКИ ПОД ВИНТЫ СО ШЛИЦЕМ**

- Привод: 5/16" DIN 3126-C 8, ISO 1173.
- Отделка: Серого цвета, покрыто маслом
- Материал: Высококачественная легированная сталь

\* Дополнительные размеры вне стандарта

	 731415		 mm	 mm	 mm	 g
70MH-1.2-8.0	1145071	5	1.2	8.0	41	12
70MH-1.6-9.0	1145101	5	* 1.6	* 9.0	41	15
70MH-1.6-10.0	1803575	5	1.6	10.0	41	16
70MH-2.0-12.0	1616755	5	2.0	12.0	41	20
70MH-2.5-14.0	1727314	5	2.5	14.0	41	25

**72H**
**ВСТАВКИ-ОТВЕРТКИ ПОД ВИНТЫ PHILLIPS® PH**

- Привод: 5/16" DIN 3126-C 8, ISO 1173
- Отделка: Серого цвета, покрыто маслом
- Материал: Высококачественная легированная сталь

	 731415			 mm	 g
72H-1	1404222	5	1	32	10
72H-2	1147044	5	2	32	10
72H-3	1147051	5	3	32	10
72H-4	1147068	5	4	38	10

**71PZDSDVH**
**ВСТАВКИ-ОТВЕРТКИ ПОД ВИНТЫ POZIDRIV® PZ**

- Привод: 5/16" DIN 3126-C 8, ISO 1173
- Отделка: Серого цвета, покрыто маслом
- Материал: Высококачественная легированная сталь

	 731415			 mm	 g
71PZDSDVH-1	1672584	5	1	32	10
71PZDSDVH-2	1672669	5	2	32	10
71PZDSDVH-3	1672744	5	3	32	10
71PZDSDVH-4	1672829	5	4	38	10



## ВСТАВКИ 5/16"

### 65TORX



### ВСТАВКИ-ОТВЕРТКИ ПОД ВИНТЫ TORX®

- Привод: 5/16" DIN 3126-C 8, ISO 1173
- Отделка: Серого цвета, покрыто маслом
- Материал: Высококачественная легированная сталь

	 731415			 D mm	 L mm	 g
65TORX-T20	0206841	5	T20	3.86	35	10
65TORX-T25	0206858	5	T25	4.43	35	10
65TORX-T27	0206865	5	T27	4.99	35	10
65TORX-T30	1679835	5	T30	5.52	35	11
65TORX-T40	1679910	5	T40	6.65	35	12
65TORX-T45	1680091	5	T45	7.82	35	13
65TORX-T50	1680176	5	T50	8.83	35	14
65TORX-T55	1680251	5	T55	11.22	35	18

### 62



### ВСТАВКИ-ОТВЕРТКИ ПОД ВИНТЫ TORQ-SET®

- Привод: 5/16" DIN 3126-C 8, ISO 1173
- Отделка: Серого цвета, покрыто маслом
- Материал: Высококачественная легированная сталь

	 731415			 L mm	 g
62-8	1628680	5	8 mm	32	11
62-10	1628765	5	10 mm	32	11
62-1/4	1628840	5	1/4"	32	12
62-5/16	1628925	5	5/16"	32	12

### 75M



### ВСТАВКИ-ОТВЕРТКИ ПОД ВИНТЫ С ШЕСТИГРАННЫМ ГНЕЗДОМ

- Привод: 5/16" DIN 3126-C 8, ISO 1173
- Отделка: Серого цвета, покрыто маслом
- Материал: Высококачественная легированная сталь

	 731415		 mm	 L mm	 g
75M-4	1147167	5	4	30	8
75M-5	1147174	5	5	30	10
75M-6	1147181	5	6	30	10
75M-7	0206926	5	7	30	10
75M-8	1147198	5	8	30	14
75M-10	1091859	5	10	30	20
75M-12	0206933	5	12	30	20
75M-14	0206940	5	14	30	20



**7865**

## НАБОР БИТ УДАРНОГО ТИПА



- Приспособление ударного привода, 15 предметов в пластиковом кейсе
- Содержит:
  - 1 Ударный привод
  - 1 Переходник для отверточных вставок 5/16" шестигранник и 1/2" квадрат
  - 4 Отверточных вставки прямой шлиц, 5/16" шестигранный хвостовик (размеры 5, 6, 8, 10 мм)
  - 4 Отверточных вставки Phillips, 5/16" шестигранный хвостовик (размеры 1, 2, 3, 4)
  - 4 Отверточных вставки шестигранные, 5/16" шестигранный хвостовик (размеры 4, 5, 6, 8 мм)
  - 1 Переходник 5/16" шестигранник на 3/8" квадрат

7865	8276720 731151	1	220x90x55 mm	1000 g

## ВСТАВКИ 11.2 ММ (7/16")



**7409KML**

## ВСТАВКИ-ОТВЕРТКИ ПОД ВИНТЫ С ШЕСТИГРАННЫМ ГНЕЗДОМ



- Привод: 11.2 мм (7/16") DIN 3126-E11,2, ISO 1173
- Отделка: Серого цвета, покрыто маслом
- Материал: Высококачественная легированная сталь
- Крепление вставки запорным винтом
- Подходят переходники 7409H, 7809H

	731415		mm	L mm	g
7409KML-4	1218478	5	4	35	15
7409KML-5	1218485	5	5	35	15
7409KML-6	1218492	5	6	35	20
7409KML-7	1312190	5	7	35	20
7409KML-8	1218508	5	8	35	20
7409KML-10	1218515	5	10	35	22
7409KML-12	1218522	5	12	35	25
7409KML-14	1218539	5	14	35	30
7409KML-17	1233150	5	17	35	35

# ОТВЕРТКИ

---

## Встреча с эргономичностью.

Откройте новые возможности и удобство работы с отвертками Bahco.

Развитием программы исследований Bahco продолжает подтверждать свою компетентность в производстве ручного инструмента. Инструменты, использование которых требует меньше усилий, создаются с учетом безопасности; отвертки Bahco ERGO™ отвечают всем требованиям и методикам испытаний и конечные пользователи во всем мире регулярно отмечают, что эти отвертки являются лучшими!

В этой главе вы найдете полный ассортимент отверток Bahco, состоящий из ERGO™, Heavy Duty/Текно+, 800-серия, отвертки со сквозным лезвием, с трещоткой, с Т-образной ручкой, прецизионные отвертки, комплекты и раскладки шестигранных ключей. Все они являются профессиональным инструментом для достижения отличного результата. Где бы вы ни были.





# Содержание

СЕРИЯ ERGO™	434-449
СЕРИЯ ТЕКНО+	450-465
СЕРИЯ 800	466-474
СЕРИЯ "ПРЕМИУМ"	475-487
СЕРИЯ 600	488-493
СЕРИЯ 9000	494-495
СЕРИЯ 8000/9000	495
ОТВЕРТКИ С ХРАПОВЫМ МЕХАНИЗМОМ	496-498
ПРЕЦИЗИОННЫЕ ОТВЕРТКИ	499-502
ОТВЕРТКИ ДЛЯ ЭЛЕКТРОННИКИ	502
ОТВЕРТКИ С Т-ОБРАЗНОЙ РУКОЯТКОЙ	503-505
СПЕЦИАЛЬНЫЕ ОТВЕРТКИ	506-508
ИЗОГНУТЫЕ/ШЕСТИГРАННЫЕ ОТВЕРТКИ	509-526



# БОЛЕЕ ЧЕМ ПРОСТО ЭСТЕТИЧНАЯ ОТВЕРТКА ERGO™

ergo®



Отвертка ERGO™ разрабатывалась согласно 11-этапному процессу конструирования ERGO™. Эта программа охватывает факты и опыт, собранные от пользователей, специалистов по эргономике, промышленных дизайнеров, отделов НИОКР, широких испытаний и тестов, проводимых вместе с конечными пользователями. Ей гораздо проще пользоваться, ее удобнее держать, и она значительно более функциональна. С ней уменьшается мускульное напряжение и риск травм и повреждений. Работа делается быстрее, производительнее и приятнее.

Легко выбрать правильный наконечник с рукояткой по цветовому коду и обозначению на торце. Цвет и обозначение нанесены нестираемой краской

Цилиндрический стержень небольшого диаметра для быстрого и легкого закручивания и откручивания винтов

Трехкомпонентная рукоятка. Крепкая основа сочетается с хорошим захватом

Мягкий материал с высоким сцеплением и гофрированной поверхностью для удобного захвата и работы, даже когда рука в масле

Большой закругленный конец позволяет прикладывать силу без повреждения ладони

Черный наконечник обеспечивает точную наладку

Лезвие из высококачественной легированной стали

Шестигранное основание стержня диаметром 8 мм позволяет использовать ключ, если надо приложить большее усилие

Оптимальная длина зауженной части. Пальцы всегда правильно размещаются для быстрого вращения и точного контроля

Только закругленные формы. Отсутствие точек давления независимо от того, как вы держите или используете отвертку

Плоская поверхность, так чтобы отвертка не могла проворачиваться

Можно хранить в подвешенном состоянии

ergo®

## Выбор правильного цветового кода/Цветовые коды

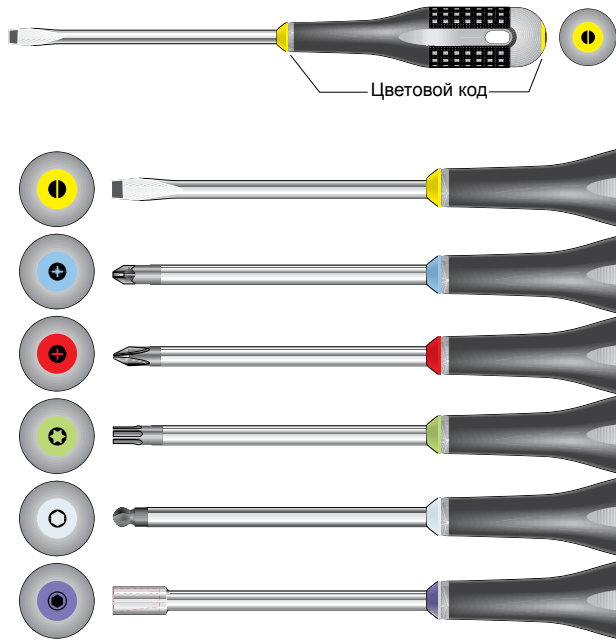

Двухпрофильная форма позволяет держать отвертку двумя руками, обеспечивая, тем самым, максимальный крутящий момент.

## ИЗОЛИРОВАННЫЕ КОМБИНИРОВАННЫЕ ОТВЕРТКИ

Некоторые области требуют применения специальных инструментов. По этой причине специально были сделаны комбинированные отвертки для использования в клеммных коробках, шкафах управления, переключателях, реле и т.п. Чтобы отличить комбинированные отвертки от других изолированных отверток ERGO™, в них используется изоляционный материал оранжевого цвета.



Изолированная комбинированная отвертка под винты со шлицем и Phillips.



Изолированная комбинированная отвертка под винты со шлицем и Pozidriv.

## ДЛЯ ИСПОЛЬЗОВАНИЯ В ТЯЖЕЛЫХ УСЛОВИЯХ



# HEAVY DUTY

Шестигранное основание стержня диаметром 8 мм позволяет использовать гаечный ключ с открытым зевом при работах, где требуется исключительно высокий крутящий момент

Черный наконечник для дополнительной защиты, с точной мехобработкой

Высококачественная легированная сталь. Лазерное клеймо с номером кода и размером

Плоская поверхность предотвращает прокручивание

Третий цвет вместе с нестираемым обозначением помогает быстро определить необходимый наконечник

Двухпрофильная ручка для использования обеими руками. Специальный дизайн для закручивания с максимальным крутящим моментом

Твердая пластмасса обеспечивает инструменту высокую прочность, а также прекрасное соединение между ручкой и стержнем

Отверстие в ручке позволяет вставить Т-образный стержень для передачи дополнительного усилия и хранения в подвешенном состоянии





ШЛИЦЕВОЙ  
НАКОНЕЧНИК



НАКОНЕЧНИК  
PHILLIPS



НАКОНЕЧНИК POZIDRIV



НАКОНЕЧНИК TORX®



НАКОНЕЧНИК  
ROBERTSON  
ШЕСТИГРАННЫЙ  
ШАРОВЫЙ  
НАКОНЕЧНИК  
ОТВЕРТКА ДЛЯ ГАЕК

## УДАРНЫЕ ОТВЕРТКИ



Стержень проходит через всю ручку, доходя до ударного металлического колпачка.

### МЕТАЛЛИЧЕСКИЙ КОЛПАК



Ударный металлический колпак в верхней части ручки обеспечивает предельную защиту во время работ требующих высокой силы удара.

## КОМПЛЕКТ СМЕННЫХ СТЕРЖНЕЙ

- 11 двухсторонних стержней и рукоятка Текно+ в компактном алюминиевом кейсе
- Прямой шлиц, Phillips, Pozidriv, TORX® и шестигранные наконечники
- 22 отвертки, занимающие минимальное место





# СЕРИЯ 900 С Т-ОБРАЗНОЙ РУКОЯТКОЙ

Оптимальный инструмент для работ, где требуется крутящий момент, так как в нем сочетаются рабочие характеристики Т-образного ключа и ключа с

изгибом, с двумя наконечниками, расположенными под углом 90°.



# ПРЕЦИЗИОННЫЕ ОТВЕРТКИ КОГДА НЕОБХОДИМА ТОЧНОСТЬ

Отвертка специальной конструкции для точной работы, особенно для точной механики и электроники. Разработана для удобной и надежной работы с точным результатом.



# ОТВЕРТКИ ДЛЯ БИТ С ХРАПОВЫМ МЕХАНИЗМОМ

- Быстрое завинчивание, в результате которого экономится время
- Храповой механизм с 48 зубчиками
- Двухкомпонентная ручка с отличным захватом
- Кассета для хранения бит

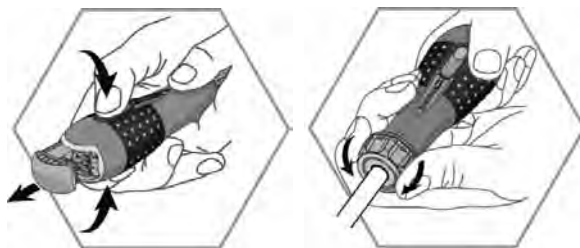

## ВЫСОКОЭФФЕКТИВНЫЙ МАГНИТ

Магнитный держатель бит  
1/4" дюйма (6,4 мм)

## ПРЕВОСХОДНЫЙ КРУТЯЩИЙ МОМЕНТ

Качественный механизм обеспечивает высокую способность передачи крутящего момента

## УДОБСТВО И ПРОЧНОСТЬ

Овальная форма рукоятки и поверхность с высоким сцеплением для увеличения крутящего момента и удобства

## ПРОЧНОСТЬ И НАДЕЖНОСТЬ

Стержень из легированной стали

## ЛЕГКО ИСПОЛЬЗОВАТЬ

Функциональная кнопка

## УСКОРЕННОЕ ВРАЩЕНИЕ

Часть с насечками для быстрого вращения

## ТРИ РЕЖИМА РАБОТЫ

Переключающее кольцо для быстрого выбора режима. Режимы: по часовой стрелке, против часовой стрелки и с фиксацией

## ХРАНЕНИЕ БИТ

Кассета на 6 бит



T-образная и пистолетная ручка для трудных случаев использования.



Светодиод функционально позволяющий работать в условиях без освещения.



# ШИРОКИЙ АССОРТИМЕНТ

	5,5 ▶ 14 8 Поз.	RH 1 ▶ RH 4 4 Поз.	PZ 1 ▶ PZ 4 4 Поз.									
	2,5 ▶ 10 26 Поз.	RH 0 ▶ RH 4 11 Поз.	PZ 0 ▶ PZ 4 11 Поз.	T 4 ▶ T 45 14 Поз.	TR 7 ▶ TR 40 10 Поз.	2 ▶ 10 8 Поз.	3 ▶ 14 22 Поз.	# 1 ▶ # 3 3 Поз.	# 1 ▶ # 10 8 Поз.	1/4" 1 Поз.		6 Ø 2 Поз.
	4 ▶ 14 7 Поз.	RH 0 ▶ RH 4 5 Поз.	PZ 0 ▶ PZ 4 5 Поз.	T 6 ▶ T 40 11 Поз.	TR 10 ▶ TR 40 7 Поз.	2 ▶ 6 6 Поз.						
	3 ▶ 10 14 Поз.	RH 0 ▶ RH 3 7 Поз.	PZ 0 ▶ PZ 3 6 Поз.				4 ▶ 10 13,14 11 Поз.	# 1 ▶ # 3 3 Поз.		1/4" 2 Поз.	1/4" 1 Поз.	
	5,5 ▶ 14 6 Поз.	RH 1 ▶ RH 4 4 Поз.	PZ 1 ▶ PZ 3 3 Поз.									
	2,5 ▶ 10 30 Поз.	RH 0 ▶ RH 3 12 Поз.	PZ 0 ▶ PZ 3 11 Поз.	T 6 ▶ T 30 13 Поз.		2 ▶ 8 7 Поз.						6 Ø 4 Поз.
	2,5 ▶ 12 25 Поз.	RH 0 ▶ RH 4 10 Поз.	PZ 0 ▶ PZ 4 7 Поз.	T 4 ▶ T 40 13 Поз.	TR 7 ▶ TR 40 10 Поз.	2,5 ▶ 6 5 Поз.	3,2 ▶ 14 14 Поз.			1/4" 1 Поз.		
	3 ▶ 10 21 Поз.	RH 0 ▶ RH 3 5 Поз.	PZ 0 ▶ PZ 3 4 Поз.	T 10 ▶ T 40 7 Поз.								6 Ø 2 Поз.
	3,5 ▶ 10 5 Поз.	RH 1 ▶ RH 3 3 Поз.	PZ 1 ▶ PZ 2 2 Поз.									
				T 6 ▶ T 50 13 Поз.		2 ▶ 10 8 Поз.	5 ▶ 13 10 Поз.					
	1 ▶ 4 14 Поз.	RH 00 ▶ RH 1 5 Поз.	PZ 0 ▶ PZ 1 2 Поз.	T 4 ▶ T 20 9 Поз.		1,5 ▶ 3 4 Поз.						

	2,5 ▶ 8 7 Поз.	RH 0 ▶ RH 4 5 Поз.	PZ 0 ▶ PZ 4 5 Поз.	T 10 ▶ T 30 5 Поз.	2,5 ▶ 8 6 Поз.		5/RH 1 ▶ 6/RH 2 2 Поз.			5/PZ 1 ▶ 6/PZ 2 2 Поз.
	3 ▶ 10 W Поз.	RH 0 ▶ RH 3 4 Поз.	PZ 0 ▶ PZ 3 4 Поз.							
	3 ▶ 12 14 Поз.	RH 0 ▶ RH 4 9 Поз.	PZ 0 ▶ PZ 3 7 Поз.							
	2,5 ▶ 12 9 Поз.	RH 0 ▶ RH 4 5 Поз.	PZ 0 ▶ PZ 3 4 Поз.							5 ▶ 13 10 Поз.
	3 ▶ 6,5 5 Поз.	RH 0 ▶ RH 2 3 Поз.								

# РАЦИОНАЛЬНЫЕ КОМПЛЕКТЫ ШЕСТИГРАННЫХ КЛЮЧЕЙ



- Раскладка с ключами, содержащая самые широко используемые шестигранные ключи в одном инструменте
- Легко носить в кармане
- Удобна в отдаленных труднодоступных рабочих ситуациях

Эта раскладка позволяет легко работать в 3 различных положениях. В положении 180° раскладку можно использовать как отвертку. Упор-ограничитель при открытии на 270° градусов, в основном используется для предельно крутого поворота, вроде T-образной ручки. Можно выбрать любой угол между 90° и 270° в зависимости от рабочей ситуации.



Практичное подвесное отверстие.

Ручка большого размера делает его удобным инструментом. Однако, используйте с осторожностью, работая с малыми стержнями, поскольку их можно перекрутить

Кнопка широкого открытия для автоматического разъединения стержней. При приведении ключа в рабочее положение остальные ключи остаются в связке



Ударопрочная внутренняя часть из твердой пластмассы

Мягкий пластик, покрывающий большую часть поверхности, обеспечивает хороший захват

Размеры ключей указаны на лезвиях, что упрощает поиск нужного размера



Удобная возможность перебросить и повернуть стержень позволяет выполнять непрерывное закручивание без перерыва, что экономит время при работе рядом с препятствием – без необходимости постоянно убирать и вновь вставлять инструмент в головку винта.

# ШЕСТИГРАННЫЕ КЛЮЧИ В ДЕРЖАТЕЛЕ

- Складная обойма для шестигранных ключей с широким выбором размеров
- Удобный доступ к ключам



Можно взять нужный размер, не вытаскивая остальные ключи без необходимости.

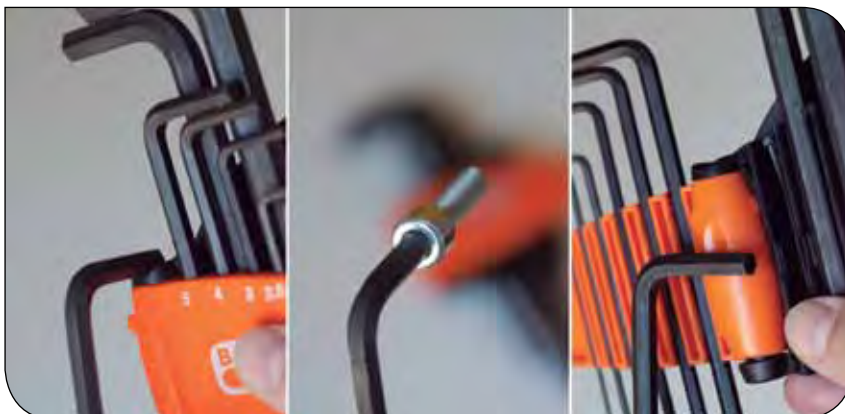

Встроенный в обойму магнит обеспечивает при необходимости намагничивание и размагничивание.





## BE-8010 - BE-8252

## ОТВЕРТКА ПОД ВИНТЫ СО ШЛИЦЕМ



- Отвертка с рукояткой ERGO™
- Отвертка под винты со шлицем
- Рукоятка: 3-компонентная рукоятка обеспечивает максимальный комфорт и передачу усилия
- На рукоятку с обоих концов стойкой краской нанесена маркировка, позволяющая быстро идентифицировать отвертку
- Рабочая часть: Высококачественная легированная сталь. Стержень полирован и хромирован, полностью закален, жало черное
- ISO 2380/DIN 5264

	 731415		 mm	 mm	 mm	 mm	 mm	 g
BE-8010	0010615	5	0.4	2.5	60	20x122	182	31
BE-8210	1838584	5	0.4	2.5	75	20x122	197	33
BE-8020	0010639	5	0.5	3.0	60	20x122	182	30
BE-8020L	1838591	5	0.5	3.0	75	20x122	197	33
BE-8220	0047741	5	0.5	3.0	125	20x122	247	36
BE-8030	0010653	5	0.6	3.5	75	20x122	197	34
BE-8230	0047758	5	0.6	3.5	125	20x122	247	37
BE-8040	0010677	5	0.8	4.0	100	20x122	222	39
BE-8240	0047765	5	0.8	4.0	175	20x122	297	47
BE-8242	3010803	5	1.0	5.5	150	27x122	272	47
BE-8250L	1838607	5	1.0	5.5	200	27x122	322	90
BE-8252	3010810	5	1.2	6.5	150	36x122	272	47

## BE-8150 - BE-8258

## ОТВЕРТКА ПОД ВИНТЫ СО ШЛИЦЕМ



- Отвертка с рукояткой ERGO™
- Отвертка под винты со шлицем
- Рукоятка: 3-компонентная рукоятка обеспечивает максимальный комфорт и передачу усилия
- На рукоятку с обоих концов стойкой краской нанесена маркировка, позволяющая быстро идентифицировать отвертку
- Рабочая часть: Высококачественная легированная сталь. Стержень полирован и хромирован, полностью закален, жало черное
- ISO 2380/DIN 5264

	 731415		 mm	 mm	 mm	 mm	 mm	 g
BE-8150	0010707	5	1.0	5.5	100	27x122	222	66
BE-8155	0010721	5	1.2	6.5	125	36x122	247	112
BE-8250	0047772	5	1.0	5.5	150	27x122	272	73
BE-8255	0047789	5	1.2	6.5	150	36x122	272	116
BE-8256	3010827	5	1.6	8.0	150	36x122	272	135
BE-8257	3010834	5	1.6	8.0	175	36x122	297	140
BE-8258	3010841	5	1.6	10.0	200	36x161	361	195



BE-8158 - BE-8890

ОТВЕРТКА ПОД ВИНТЫ СО ШЛИЦЕМ



- Отвертка с рукояткой ERGO™
- Отвертка под винты со шлицем
- Рукоятка: 3-компонентная рукоятка обеспечивает максимальный комфорт и передачу усилия
- На рукоятку с обоих концов стойкой краской нанесена маркировка, позволяющая быстро идентифицировать отвертку
- Рабочая часть: Высококачественная легированная сталь. Стержень полирован и хромирован, полностью закален, жало черное
- ISO 2380/DIN 5264
- Шестигранное основание стержня для создания большего крутящего момента

	731415		mm	mm	mm	mm	mm	mm	g
BE-8158	3010858	5	1.0	5.5	125	27x122	247	9	75
BE-8159	3010865	5	1.2	6.5	150	36x122	272	11	125
BE-8160	0010745	5	1.6	8	125	36x122	247	14	162
BE-8260	0047796	5	1.6	8	175	36x122	297	14	179
BE-8865	0010851	5	1.6	8	175	36x165	336	14	209
BE-8870	0010875	5	1.6	10	175	36x165	336	18	210
BE-8880	0010899	5	2.0	12	200	36x165	361	18	291
BE-8890	0010905	5	2.5	14	200	36x165	361	18	293

BE-8330 - BE-8455

ОТВЕРТКА ПОД ВИНТЫ СО ШЛИЦЕМ



- Отвертка с рукояткой ERGO™
- Отвертка под винты со шлицем, утолщенного типа для работы в ограниченном пространстве
- Рукоятка: 3-компонентная рукоятка обеспечивает максимальный комфорт и передачу усилия
- На рукоятку с обоих концов стойкой краской нанесена маркировка, позволяющая быстро идентифицировать отвертку
- Рабочая часть: Высококачественная легированная сталь. Стержень полирован и хромирован, полностью закален, жало черное
- ISO 2380/DIN 5264

	731415		mm	mm	mm	mm	mm	mm	g
BE-8330	1838614	5	0.6	3.5	25	36x58	83	37	
BE-8340	1838621	5	0.8	4.0	25	36x58	83	38	
BE-8350	1838638	5	1.0	5.5	25	36x58	83	40	
BE-8450	1838645	5	1.0	5.5	45	36x58	103	44	
BE-8355	1838652	5	1.2	6.5	25	36x58	83	43	
BE-8455	1838669	5	1.2	6.5	45	36x58	103	48	
BE-8360	1838676	5	1.2	8.0	25	36x58	83	44	



## BE-8600 - BE-8624

## ОТВЕРТКА ПОД ВИНТЫ PHILLIPS

ergo®



- Отвертка с рукояткой ERGO™
- Отвертка под винты Phillips
- Рукоятка: 3-компонентная рукоятка обеспечивает максимальный комфорт и передачу усилия
- На рукоятку с обоих концов стойкой краской нанесена маркировка, позволяющая быстро идентифицировать отвертку
- Рабочая часть: Высококачественная легированная сталь. Стержень полирован и хромирован, полностью закален, жало черное
- ISO 8764/DIN 5260

	 731415			 mm	 mm	 mm	 g
BE-8600	0010769	5	PH 0	60	20x122	182	30
BE-8610	0010776	5	PH 1	75	27x122	197	62
BE-8611	8292317	5	PH 1	75	20x122	197	62
BE-8610L	1838683	5	PH 1	200	27x122	322	81
BE-8620	0010783	5	PH 2	100	36x122	222	106
BE-8621	8292324	5	PH 2	100	27x122	222	106
BE-8620L	1838690	5	PH 2	200	36x122	322	127
BE-8623	3010872	5	PH 3	150	36x122	272	150
BE-8624	3010889	5	PH 4	200	36x165	361	225

## BE-8628 - BE-8640

## ОТВЕРТКА ПОД ВИНТЫ PHILLIPS

ergo®



- Отвертка с рукояткой ERGO™
- Отвертка под винты Phillips
- Рукоятка: 3-компонентная рукоятка обеспечивает максимальный комфорт и передачу усилия
- На рукоятку с обоих концов стойкой краской нанесена маркировка, позволяющая быстро идентифицировать отвертку
- Рабочая часть: Высококачественная легированная сталь. Стержень полирован и хромирован, полностью закален, жало черное
- ISO 8764/DIN 5260
- Шестигранное основание стержня для создания большего крутящего момента

	 731415			 mm	 mm	 mm	 mm	 g
BE-8628	3010896	5	PH 1	100	27x122	222	9	72
BE-8629	3010902	5	PH 2	125	36x122	247	11	122
BE-8630	0010790	5	PH 3	150	36x122	272	14	173
BE-8640	0010806	5	PH 4	200	36x165	361	18	292



BE-8601/BE-8602

ОТВЕРТКА ПОД ВИНТЫ PHILLIPS



- Отвертка с рукояткой ERGO™
- Отвертка под винты Phillips, с утолщенной рукояткой для работы в ограниченном пространстве
- Рукоятка: 3-компонентная рукоятка обеспечивает максимальный комфорт и передачу усилия
- На рукоятку с обоих концов стойкой краской нанесена маркировка, позволяющая быстро идентифицировать отвертку
- Рабочая часть: Высококачественная легированная сталь. Стержень полирован и хромирован, полностью закален, жало черное
- ISO 8764/DIN 5260

	 731415			 mm	 mm	 mm	 g
BE-8601	1838706	5	PH 1	25	36x58	83	40
BE-8602	1838713	5	PH 2	25	36x58	83	43

BE-8800 - BE-8824

ОТВЕРТКА ПОД ВИНТЫ POZIDRIV



- Отвертка с рукояткой ERGO™
- Отвертка под винты Pozidriv
- Рукоятка: 3-компонентная рукоятка обеспечивает максимальный комфорт и передачу усилия
- На рукоятку с обоих концов стойкой краской нанесена маркировка, позволяющая быстро идентифицировать отвертку
- Рабочая часть: Высококачественная легированная сталь. Стержень полирован и хромирован, полностью закален, жало черное
- ISO 8764

	 731415			 mm	 mm	 mm	 g
BE-8800	0042012	5	PZ 0	60	20x122	182	30
BE-8810	0010813	5	PZ 1	75	27x122	197	62
BE-8811	8292331	5	PZ 1	75	20x122	197	62
BE-8810L	1838720	5	PZ 1	200	27x122	322	81
BE-8820	0010820	5	PZ 2	100	36x122	222	106
BE-8821	8292348	5	PZ 2	100	27x122	222	106
BE-8820L	1838737	5	PZ 2	200	36x122	322	127
BE-8823	3010919	5	PZ 3	150	36x122	272	150
BE-8824	3010926	5	PZ 4	200	36x165	361	224





## BE-8828 - BE-8840

## ОТВЕРТКА ПОД ВИНТЫ POZIDRIV

ergo®



- Отвертка с рукояткой ERGO™
- Отвертка под винты Pozidriv
- Рукоятка: 3-компонентная рукоятка обеспечивает максимальный комфорт и передачу усилия
- На рукоятку с обоих концов стойкой краской нанесена маркировка, позволяющая быстро идентифицировать отвертку
- Рабочая часть: Высококачественная легированная сталь. Стержень полирован и хромирован, полностью закален, жало черное
- ISO 8764
- Шестигранное основание стержня для создания большего крутящего момента

	 731415			 mm	 mm	 mm	 mm	 g
BE-8828	3010933	5	PZ 1	100	27x122	222	9	72
BE-8829	3010940	5	PZ 2	125	36x122	247	11	122
BE-8830	0010837	5	PZ 3	150	36x122	272	14	173
BE-8840	0010844	5	PZ 4	200	36x165	361	18	292

## BE-8801/BE-8802

## ОТВЕРТКА ПОД ВИНТЫ POZIDRIV

ergo®



- Отвертка с рукояткой ERGO™
- Отвертка под винты Pozidriv, с утолщенной рукояткой для работы в ограниченном пространстве
- Рукоятка: 3-компонентная рукоятка обеспечивает максимальный комфорт и передачу усилия
- На рукоятку с обоих концов стойкой краской нанесена маркировка, позволяющая быстро идентифицировать отвертку
- Рабочая часть: Высококачественная легированная сталь. Стержень полирован и хромирован, полностью закален, жало черное
- ISO 8764

	 731415			 mm	 mm	 mm	 g
BE-8801	1838744	5	PZ 1	25	36x58	83	40
BE-8802	1838751	5	PZ 2	25	36x58	83	43



BE-8904 - BE-8945

ОТВЕРТКА ПОД ВИНТЫ TORX®



- Отвертка с рукояткой ERGO™
- Отвертка под винты TORX®
- Рукоятка: 3-компонентная рукоятка обеспечивает максимальный комфорт и передачу усилия
- На рукоятку с обоих концов стойкой краской нанесена маркировка, позволяющая быстро идентифицировать отвертку
- Рабочая часть: Высококачественная легированная сталь. Стержень полирован и хромирован, полностью закален, жало черненное

	 731415				 mm	 mm	 mm	 g
BE-8904	3010957	5	T 4	1,30	75	20x122	197	30
BE-8905	3010049	5	T 5	1,37	75	20x122	197	31
BE-8906	0027729	5	T 6	1.65	75	20x122	197	31
BE-8907	0027736	5	T 7	1.97	75	20x122	197	31
BE-8908	0027743	5	T 8	2.30	75	20x122	197	31
BE-8909	0027750	5	T 9	2.48	75	20x122	197	31
BE-8910	0027767	5	T 10	2.72	75	20x122	197	31
BE-8915	0027774	5	T 15	3.26	100	27x122	222	57
BE-8920	0027781	5	T 20	3.84	100	27x122	222	57
BE-8925	0027798	5	T 25	4.40	125	27x122	247	70
BE-8927	0027804	5	T 27	4.96	125	27x122	247	70
BE-8930	0027811	5	T30	5.49	150	36x122	272	119
BE-8940	0027828	5	T40	6.60	150	36x165	311	130
BE-8945	1838782	5	T45	7.70	150	36x165	311	178

BE-7907 - BE-7940

ОТВЕРТКА ПОД ВИНТЫ TORX®



- Отвертка с рукояткой ERGO™
- Отвертка под винты TORX® с отверстием в кончике жала под выступ в центре головки винта
- Рукоятка: 3-компонентная рукоятка обеспечивает максимальный комфорт и передачу усилия
- На рукоятку с обоих концов стойкой краской нанесена маркировка, позволяющая быстро идентифицировать отвертку
- Рабочая часть: Высококачественная легированная сталь. Стержень полирован и хромирован, полностью закален, жало черненное

	 731415				 mm	 mm	 mm	 g
BE-7907	3010964	5	TR 7	1.97	75	20x122	197	31
BE-7908	3010971	5	TR 8	2.30	75	20x122	197	31
BE-7909	3010988	5	TR 9	2.48	75	20x122	197	31
BE-7910	1838799	5	TR 10	2.72	75	20x122	197	31
BE-7915	1838805	5	TR 15	3.26	100	27x122	222	57
BE-7920	1838812	5	TR 20	3.84	100	27x122	222	57
BE-7925	1838829	5	TR 25	4.40	125	27x122	247	70
BE-7927	1838836	5	TR 27	4.96	125	27x122	247	70
BE-7930	1838843	5	TR 30	5.49	150	36x122	272	119
BE-7940	1838850	5	TR 40	6.60	150	36x165	311	130



## BE-8702 - BE-8710

## ОТВЕРТКА ПОД ВИНТЫ С ШЕСТИГРАННЫМ ГНЕЗДОМ

ergo®



- Отвертка с рукояткой ERGO™
- Отвертка под винты с шестигранным гнездом. Шарообразное жало быстро и легко вставляется в шестигранное гнездо, что значительно экономит время
- Рукоятка: 3-компонентная рукоятка обеспечивает максимальный комфорт и передачу усилия
- На рукоятку с обоих концов стойкой краской нанесена маркировка, позволяющая быстро идентифицировать отвертку
- Рабочая часть: Высококачественная легированная сталь. Стержень полирован и хромирован, полностью закален, жало черное

	 731415		 mm	 mm	 mm	 mm	 g
BE-8702	1838768	5	2	100	20x122	222	32
BE-8725	1838775	5	2.5	100	20x122	222	32
BE-8703	0027651	5	3	100	20x122	222	35
BE-8704	0027668	5	4	100	27x122	222	66
BE-8705	0027675	5	5	100	36x122	222	105
BE-8706	0027682	5	6	125	36x122	247	125
BE-8708	0027699	5	8	150	36x122	272	197
BE-8710	0027705	5	10	150	36x165	311	250

## BE-9001 - BE-9003

## ОТВЕРТКА РОБЕРТСОНА

ergo®



- Отвертка с рукояткой ERGO™
- Отвертка под винты типа Робертсон (внутренний квадрат)
- Рукоятка: 3-компонентная рукоятка обеспечивает максимальный комфорт и передачу усилия
- На рукоятку с обоих концов стойкой краской нанесена маркировка, позволяющая быстро идентифицировать отвертку
- Рабочая часть: Высококачественная легированная сталь. Стержень полирован и хромирован, полностью закален, жало черное

	 731151			 mm	 mm	 mm	 g
BE-9001	8269005	1	# 1	80	27x122	202	62
BE-9002	8269012	5	# 2	80	27x122	202	62
BE-9003	8269029	5	# 3	100	27x122	202	105



BE-8080

TORQ-SET®

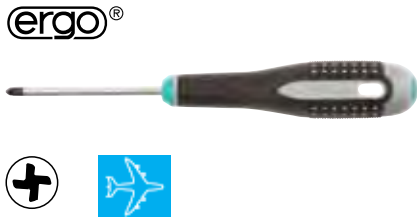

- Отвертка с рукояткой ERGO™
- Отвертка под винты типа TORQ-SET® часто используемых в аэрокосмической промышленности
- Рукоятка: 3-компонентная рукоятка обеспечивает максимальный комфорт и передачу усилия
- На рукоятку с обоих концов стойкой краской нанесена маркировка, позволяющая быстро идентифицировать отвертку
- Рабочая часть: Высококачественная легированная сталь. Стержень полирован и хромирован, полностью закален, жало черное

Icon	Barcode 731415	Box	Plus	Length mm	Width mm	Weight mm	Weight g
BE-8080-1	3010995	5	1	75	27x122	195	58
BE-8080-2	3011008	5	2	75	27x122	195	58
BE-8080-3	3011015	5	3	75	27x122	195	58
BE-8080-4	3011022	5	4	75	27x122	195	58
BE-8080-5	3011039	5	5	75	27x122	195	58
BE-8080-6	3011046	5	6	75	27x122	195	58
BE-8080-8	3011053	5	8	100	27x122	220	75
BE-8080-10	3011060	5	10	100	27x122	220	75

BE-8985

ШИЛО



- Отвертка с рукояткой ERGO™
- Шило
- Рукоятка: 3-компонентная рукоятка обеспечивает максимальный комфорт и передачу усилия
- На рукоятку с обоих концов стойкой краской нанесена маркировка, позволяющая быстро идентифицировать отвертку
- Рабочая часть: Высококачественная легированная сталь. Стержень полирован и хромирован, полностью закален

Icon	Barcode 731415	Box	Ø mm	Length mm	Width mm	Weight mm	Weight g
BE-8985	3010698	5	6.0	100	27x122	222	67

BE-8980

РАЗВЕРТКА



- Отвертка с рукояткой ERGO™
- Развертка
- Рукоятка: 3-компонентная рукоятка обеспечивает максимальный комфорт и передачу усилия
- На рукоятку с обоих концов стойкой краской нанесена маркировка, позволяющая быстро идентифицировать отвертку
- Рабочая часть: Высококачественная легированная сталь. Стержень полирован и хромирован, полностью закален

Icon	Barcode 731415	Box	Ø mm	Length mm	Width mm	Weight mm	Weight g
BE-8980	3010681	5	6.0	100	27x122	222	67



BE-8577

ДЕРЖАВКА ДЛЯ ОТВЕРТОЧНЫХ ВСТАВОК



- Отвертка с рукояткой ERGO™
- Державка для вставок с шестигранным гнездом 1/4"
- Рукоятка: 3-компонентная рукоятка обеспечивает максимальный комфорт и передачу усилия
- На рукоятку с обоих концов стойкой краской нанесена маркировка, позволяющая быстро идентифицировать отвертку
- Рабочая часть: Высококачественная легированная сталь. Стержень полирован и хромирован, полностью закален

BE-8577	731415 1839048	5	1/4	118	36x122	240	5.5

BE-76

ОТВЕРТКА ДЛЯ ГАЕК, С ГИБКОЙ РАБОЧЕЙ ЧАСТЬЮ



- Отвертка для гаек с рукояткой ERGO™
- Рукоятка: Эргономическая 3-х компонентная ручка, обеспечивающая максимальный комфорт и передачу усилия
- Стойкий цветовой код, нанесенный на рукоятку с обеих сторон упрощает идентификацию инструмента
- Гибкая рабочая часть. Высококачественная легированная сталь. Рабочая часть имеет хромовое покрытие, полировку, полностью закалена

BE-7606	731415 1839017	5	6	150	27x122	272	126
BE-7607	1839024	5	7	150	27x122	272	126
BE-7608	1839031	5	8	150	27x122	272	126

BE-6400M

ОТВЕРТКА ДЛЯ ШЕСТИГРАННЫХ ГАЕК С МАГНИТОМ, ТОНКОСТЕННАЯ



- Тонкостенная отвертка для гаек с рукояткой ERGO™
- Рукоятка: 3-компонентная рукоятка обеспечивает максимальный комфорт и передачу усилия
- На рукоятку с обоих концов стойкой краской нанесена маркировка, позволяющая быстро идентифицировать отвертку
- Рабочая часть: Высококачественная легированная сталь. Стержень полирован и хромирован, полностью закален. С магнитом внутри

BE-6400M-4	731415 3011145	5	4	5.9x23	100	20x122	36
BE-6400M-5	3011169	5	5	6.95x23	100	20x122	38
BE-6400M-5.5	3011176	5	5.5	7.65x23	100	20x122	38
BE-6400M-7	3011190	5	7	9.8x23	100	20x122	42



BE-78

ОТВЕРТКА ДЛЯ ГАЕК, ГЛУБОКИЙ КАНАЛ



- Отвертка для гаек с рукояткой ERGO™
- Рукоятка: Эргономическая 3-х компонентная ручка, обеспечивающая максимальный комфорт и передачу усилия
- Стойкий цветовой код, нанесенный на рукоятку с обеих сторон упрощает идентификацию инструмента
- Глубокий канал в центре рабочей части позволяет работать с гайками на длинных шпильках. Высококачественная легированная сталь. Рабочая часть имеет хромовое покрытие, полировку, полностью закалена

	 731415		 mm	 mm	 mm	 mm	 mm	 g
BE-7803	1838867	5	3	40	125	20x122	247	52
BE-7835	1838874	5	3.5	40	125	20x122	247	54
BE-7804	1838881	5	4	50	125	20x122	247	57
BE-7845	1838898	5	4.5	50	125	20x122	247	58
BE-7805	1838904	5	5	50	125	20x122	247	60
BE-7855	1838911	5	5.5	50	125	20x122	247	62
BE-7806	1838928	5	6	50	125	20x122	247	64
BE-7807	1838935	5	7	50	125	27x122	247	100
BE-7808	1838942	5	8	50	125	27x122	247	104
BE-7809	1838959	5	9	50	125	36x122	247	136
BE-7810	1838966	5	10	50	125	36x122	247	140
BE-7811	1838973	5	11	50	125	36x122	247	169
BE-7812	1838980	5	12	50	125	36x122	247	184
BE-7813	1838997	5	13	50	125	36x165	286	215
BE-7814	1839000	5	14	50	125	36x165	286	230

BE-8010S - BE-8065S

ИЗОЛИРОВАННЫЕ ОТВЕРТКИ

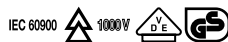

- Отвертка с рукояткой ERGO™
- Отвертка с изоляцией под винты со шлицем
- Для работы на оборудовании под напряжением до 1000 вольт
- Рукоятка: 3-компонентная рукоятка обеспечивает максимальный комфорт и передачу усилия
- На рукоятку с обоих концов стойкой краской нанесена маркировка, позволяющая быстро идентифицировать отвертку
- Рабочая часть: Высококачественная легированная сталь. Полностью изолированный стержень до жала, жало черненное
- ISO 2380/DIN 5264
- Каждая отвертка проверяется в соответствии со стандартами IEC 60900

	 731415		 mm	 mm	 mm	 mm	 mm	 g
BE-8010S	0033058	5	0.4	2.5	75	20x122	197	30
BE-8220S	0048243	5	0.5	3.0	100	20x122	222	33
BE-8230S	0048250	5	0.6	3.5	100	20x122	222	33
BE-8040S	0033089	5	0.8	4.0	100	20x122	222	33
BE-8050S	0033096	5	1.0	5.5	125	27x122	247	62
BE-8255S	0048281	5	1.2	6.5	150	36x122	272	105
BE-8065S	0033119	5	1.2	8.0	175	36x122	297	127



## BE-8600S - BE-8640S

ergo®

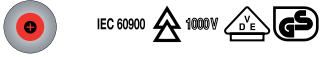

## ИЗОЛИРОВАННЫЕ ОТВЕРТКИ

- Отвертка с рукояткой ERGO™
- Отвертка с изоляцией под винты Phillips
- Для работы на оборудовании под напряжением до 1000 вольт
- Рукоятка: 3-компонентная рукоятка обеспечивает максимальный комфорт и передачу усилия
- На рукоятку с обоих концов стойкой краской нанесена маркировка, позволяющая быстро идентифицировать отвертку
- Рабочая часть: Высококачественная легированная сталь. Полностью изолированный стержень до жала, жало черное
- ISO 2380/DIN 5264
- Каждая отвертка проверяется в соответствии со стандартами IEC 60900

	 731415			 mm	 mm	 mm	 g
BE-8600S	0033126	5	PH 0	75	20x122	197	31
BE-8610S	0033133	5	PH 1	80	27x122	202	64
BE-8620S	0033140	5	PH 2	100	36x122	222	108
BE-8630S	0033157	5	PH 3	150	36x122	272	159
BE-8640S	0033164	5	PH 4	200	36x165	365	268

## BE-8800S - BE-8840S

ergo®

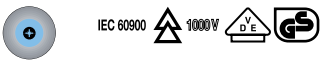

## ИЗОЛИРОВАННЫЕ ОТВЕРТКИ

- Отвертка с рукояткой ERGO™
- Отвертка с изоляцией под винты Pozidriv
- Для работы на оборудовании под напряжением до 1000 вольт
- Рукоятка: 3-компонентная рукоятка обеспечивает максимальный комфорт и передачу усилия
- На рукоятку с обоих концов стойкой краской нанесена маркировка, позволяющая быстро идентифицировать отвертку
- Рабочая часть: Высококачественная легированная сталь. Полностью изолированный стержень до жала, жало черное
- ISO 8764
- Каждая отвертка проверяется в соответствии со стандартами IEC 60900

	 731415			 mm	 mm	 mm	 g
BE-8800S	1839055	5	PZ 0	75	20x122	197	31
BE-8810S	0048298	5	PZ 1	80	27x122	202	64
BE-8820S	0048304	5	PZ 2	100	36x122	222	110
BE-8830S	0048311	5	PZ 3	150	36x122	272	159
BE-8840S	1839062	5	PZ 4	200	36x161	365	268





BE-8910S - BE-8930S

ИЗОЛИРОВАННЫЕ ОТВЕРТКИ



- Отвертка с рукояткой ERGO™
- Отвертка с изоляцией под винты TORX®
- Для работы на оборудовании под напряжением до 1000 вольт
- Рукоятка: 3-компонентная рукоятка обеспечивает максимальный комфорт и передачу усилия
- На рукоятку с обоих концов стойкой краской нанесена маркировка, позволяющая быстро идентифицировать отвертку
- Рабочая часть: Высококачественная легированная сталь. Полностью изолированный стержень до жала, жало черненное
- Каждая отвертка проверяется в соответствии со стандартами IEC 60900

	731415			D mm	mm	mm	mm	g
BE-8910S	1839079	5	T 10	2.72	100	20x122	222	33
BE-8915S	1839086	5	T 15	3.26	125	27x122	247	62
BE-8920S	1839093	5	T 20	3.84	125	27x122	247	62
BE-8925S	1839109	5	T 25	4.40	150	27x122	272	77
BE-8930S	1839116	5	T 30	5.49	175	36x122	297	129

BE-8725S - BE-8708S

ИЗОЛИРОВАННЫЕ ОТВЕРТКИ



- Отвертка с рукояткой ERGO™
- Отвертка с изоляцией под винты с шестигранным гнездом
- Для работы на оборудовании под напряжением до 1000 вольт
- Рукоятка: 3-компонентная рукоятка обеспечивает максимальный комфорт и передачу усилия
- На рукоятку с обоих концов стойкой краской нанесена маркировка, позволяющая быстро идентифицировать отвертку
- Рабочая часть: Высококачественная легированная сталь. Полностью изолированный стержень до жала, жало черненное
- ISO 2380/DIN 5264
- Каждая отвертка проверяется в соответствии со стандартами IEC 60900

	731415		mm	mm	mm	mm	g
BE-8725S	1839123	5	2.5	75	20x122	197	33
BE-8703S	1839130	5	3	75	20x122	197	62
BE-8704S	1839147	5	4	75	20x122	197	78
BE-8705S	1839154	5	5	175	27x122	297	128
BE-8706S	1839161	5	6	200	27x122	322	159
BE-8708S	1839178	5	8	200	36x122	322	235



## BE-8510S - BE-8520S

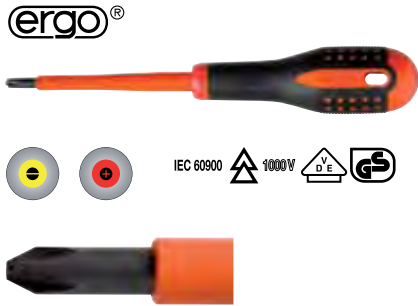

## ИЗОЛИРОВАННЫЕ ОТВЕРТКИ

- Отвертка с рукояткой ERGO™
- Комбинированная отвертка с изоляцией под винты со шлицем и Phillips
- Для работы на оборудовании под напряжением до 1000 вольт
- Рукоятка: 3-компонентная рукоятка обеспечивает максимальный комфорт и передачу усилия
- На рукоятку с обоих концов стойкой краской нанесена маркировка, позволяющая быстро идентифицировать отвертку
- Рабочая часть: Высококачественная легированная сталь. Полностью изолированный стержень до жала, жало черное
- Каждая отвертка проверяется в соответствии со стандартами IEC 60900

Icon	Barcode	Box	1	+	+	mm	mm	mm	g
BE-8510S	0126507	5	5	-	1	80	27x122	202	60
BE-8520S	0126514	5	6	-	2	100	36x122	222	100

## BE-8710S - BE-8720S

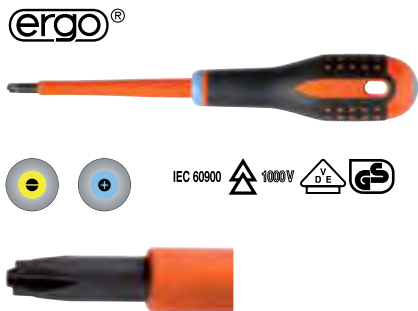

## ИЗОЛИРОВАННЫЕ ОТВЕРТКИ

- Отвертка с рукояткой ERGO™
- Комбинированная отвертка с изоляцией под винты со шлицем и Pozidriv
- Для работы на оборудовании под напряжением до 1000 вольт
- Рукоятка: 3-компонентная рукоятка обеспечивает максимальный комфорт и передачу усилия
- На рукоятку с обоих концов стойкой краской нанесена маркировка, позволяющая быстро идентифицировать отвертку
- Рабочая часть: Высококачественная легированная сталь. Полностью изолированный стержень до жала, жало черное
- Каждая отвертка проверяется в соответствии со стандартами IEC 60900

Icon	Barcode	Box	1	+	+	mm	mm	mm	g
BE-8710S	0126521	5	5	1		80	27x122	202	60
BE-8720S	0126538	5	6	2		100	36x122	222	100

## BE-9881



## НАБОРЫ ОТВЕРТОК

- Набор отверток ERGO™ 6 штук
- Под винты со шлицем и Philips
- В картонной коробке

Icon	Barcode	Box	g
BE-9881	0043279	1	450

BE-8020, BE-8040  
0.5x3x60, 0.8x4x100



BE-8150, BE-8155  
1.0x5.5x100, 1.2x6.5x125



BE-8610, BE-8620  
PH1x75, PH2x100





**BE-9882**



**НАБОРЫ ОТВЕРТОК**

- Набор отверток ERGO™ 6 штук
- Под винты со шлицем и Pozidriv
- В картонной коробке

	 731415		 g
BE-9882	1839284	1	450
BE-8020, BE-8040 0.5x3x60, 0.8x4x100			
BE-8150, BE-8155 1.0x5.5x100, 1.2x6.5x125			
BE-8810, BE-8820 PZ1x75, PZ2x100			

**BE-9883**



**НАБОРЫ ОТВЕРТОК**

- Набор отверток ERGO™, 6 штук
- Под винты Pozidriv и TORX®
- В картонной коробке

	 731415		 g
BE-9883	1839291	1	450
BE-8810, BE-8820, BE-8830 PZ1x75, PZ2x100, PZ3x150			
BE-8910, BE-8915, BE-8925 T10x75, T15x100, T25x125			

**BE-9885**



**НАБОРЫ ОТВЕРТОК**

- Набор отверток ERGO™, 5 штук
- Под винты TORX®
- В картонной коробке

	 731415		 g
BE-9885	0048465	1	355
BE-8910, BE-8930 T10, T15, T20, T25, T30			



## BE-9886



## НАБОРЫ ОТВЕРТОК

- Набор отверток ERGO™, 6 штук
- Под винты со шлицем, Phillips и Pozidriv
- В картонной коробке

	 731415		 g
BE-9886	0048472	1	430
BE-8030 0.6x3.5x75 mm			
BE-8150 1x5.5x100 mm			
BE-8610, BE-8620 PH1x75, PH2x100			
BE-8810, BE-8820 PZ1x75, PZ2x100			

## BE-9889



## НАБОРЫ ОТВЕРТОК

- Набор отверток ERGO™, 5 штук
- Под винты Pozidriv и TORX®
- В картонной коробке

	 731415		 g
BE-9889	3010711	1	490
BE-8810, BE-8820 PZ1x75, PZ2x100			
BE-8910, BE-8915, BE-8925 T10x75, T15x100, T-25x125			

## BE-9881S



## НАБОРЫ ОТВЕРТОК

- Набор отверток ERGO™ с изоляцией, 5 штук
- Под винты со шлицем и Philips
- В картонной коробке

	 731415		 g
BE-9881S	1839307	1	450
BE-8220S, BE-8040S, BE-8050S 0.5x3x100, 0.8x4x100, 1x5.5x125			
BE-8610S, BE-8620S PH1x80, PH2x100			



## BE-9882S

ergo®



## НАБОРЫ ОТВЕРТОК

- Набор отверток ERGO™ с изоляцией, 5 штук
- Под винты со шлицем и Pozidriv
- В картонной коробке

BE-9882S	731415 1839314	1	450 g

BE-8220S, BE-8040S, BE-8050S  
0.5x3x100, 0.8x4x100, 1x5.5x125



BE-8810S, BE-8820S  
PZ1x80, PZ2x100



## BE-9888S

ergo®



## НАБОРЫ ОТВЕРТОК

- Набор отверток ERGO™ с изоляцией, 7 штук
- Под винты со шлицем и Pozidriv
- В картонной коробке

BE-9888S	731415 3006158	1	530 g

BE-8010S, BE-8220S, BE-8040S, BE-8050S  
0.4x2.5x75, 0.5x3.0x100, 0.8x4.0x100, 1.0x5.5x125



BE-8800S, BE-8820S, BE-8830S  
PZ0x75, PZ2x100, PZ3x150



## BE-9885S

ergo®



## НАБОРЫ ОТВЕРТОК

- Набор комбинированных отверток ERGO™ с изоляцией, 4 штуки (8 насадок) и тестер напряжения
- Под винты со шлицем, Pozidriv и Phillips
- В картонной коробке

BE-9885S	731415 0126491	1	445 g

806-1-1  
0.6x3x65



BE-8510S, BE-8520S  
5/PH1, 6/PH2



BE-8710S, BE-8720S  
5/PZ1, 6/PZ2





## 020

### ОТВЕРТКИ ПОД ВИНТЫ СО ШЛИЦЕМ



- Отвертка под винты со шлицем
- Рукоятка: Двухобъемная форма рукоятки обеспечивает максимальный комфорт и передачу усилия. Отверстие в рукоятке позволяет использовать вороток для создания большего крутящего момента
- На рукоятку с обоих концов стойкой краской нанесена маркировка, позволяющая быстро идентифицировать отвертку
- Стержень: Высококачественная легированная сталь. Хромирован и полностью закален, жало черное
- Маркировка: Размер и артикул указаны на стержне
- ISO 2380/DIN 5264
- Шестигранное основание стержня для создания большего крутящего момента

	 841281		 mm	 mm	 mm	 mm	 mm	 g
020.040.100	4020419	10	4.0	0.8	100	100		48
020.055.125	4020518	10	5.5	1.0	125	115	9	90
020.065.150	4020617	10	6.5	1.2	150	130	11	143
020.080.175	4020815	10	8.0	1.6	175	145	14	243
020.100.200	4020105	10	10.0	1.6	200	145	14	254
020.120.250	4020129	10	12.0	2.0	250	145	18	372
020.140.250	4020143	10	14.0	2.5	250	145	18	372

## 021

### ОТВЕРТКИ ПОД ВИНТЫ СО ШЛИЦЕМ



- Отвертка под винты со шлицем
- Рукоятка: Двухобъемная форма рукоятки обеспечивает максимальный комфорт и передачу усилия. Отверстие в рукоятке позволяет использовать вороток для создания большего крутящего момента
- На рукоятку с обоих концов стойкой краской нанесена маркировка, позволяющая быстро идентифицировать отвертку
- Стержень: Высококачественная легированная сталь. Хромирован и полностью закален, жало черное
- Маркировка: Размер и артикул указаны на стержне
- ISO 2380/DIN 5264

	 841281		 mm	 mm	 mm	 mm	 g
021.040.100	4021416	10	4.0	0.8	100	100	46
021.055.125	4021515	10	5.5	1.0	125	115	82
021.065.150	4021614	10	6.5	1.2	150	130	128
021.080.175	4021812	10	8.0	1.6	175	130	154
021.100.200	4021102	10	10.0	1.6	200	145	215



022

ОТВЕРТКИ ПОД ВИНТЫ СО ШЛИЦЕМ



- Отвертка под винты со шлицем
- Рукоятка: Двухобъемная форма рукоятки обеспечивает максимальный комфорт и передачу усилия. Отверстие в рукоятке позволяет использовать вороток для создания большего крутящего момента
- На рукоятку с обоих концов стойкой краской нанесена маркировка, позволяющая быстро идентифицировать отвертку
- Стержень: Высококачественная легированная сталь. Хромирован и полностью закален, жало черное
- Маркировка: Размер и артикул указаны на стержне
- ISO 2380/DIN 5264

	 841281		 mm	 mm	 mm	 mm	 g
022.030.100	4022314	10	3.0	0.5	100	100	39
022.030.200	4022321	10	3.0	0.5	200	100	45
022.035.100	4022338	10	3.5	0.6	100	100	41
022.040.125	4022413	10	4.0	0.8	125	100	49
022.040.250	4022420	10	4.0	0.8	250	100	61
022.055.150	4022512	10	5.5	1.0	150	115	83
022.055.300	4022529	10	5.5	1.0	300	115	116
022.065.150	4022611	10	6.5	1.2	150	130	129
022.065.300	4022628	10	6.5	1.2	300	130	167

023

ОТВЕРТКИ ПОД ВИНТЫ PHILLIPS



- Отвертка под винты Phillips
- Рукоятка: Двухобъемная форма рукоятки обеспечивает максимальный комфорт и передачу усилия. Отверстие в рукоятке позволяет использовать вороток для создания большего крутящего момента
- На рукоятку с обоих концов стойкой краской нанесена маркировка, позволяющая быстро идентифицировать отвертку
- Стержень: Высококачественная легированная сталь. Хромирован и полностью закален, жало черное
- Маркировка: Размер и артикул указаны на стержне
- ISO 8764 / DIN 5260
- Шестигранное основание стержня для создания большего крутящего момента

	 841281			 mm	 mm	 mm	 g
023.000.075	4023014	10	PH 0	75	100		45
023.001.100	4023113	10	PH 1	100	115	9	86
023.002.125	4023212	10	PH 2	125	130	11	137
023.003.150	4023311	10	PH 3	150	145	14	233
023.004.200	4023410	10	PH 4	200	145	14	338





024

## ОТВЕРТКИ ПОД ВИНТЫ PHILLIPS



- Отвертка под винты Phillips
- Рукоятка: Двухобъемная форма рукоятки обеспечивает максимальный комфорт и передачу усилия. Отверстие в рукоятке позволяет использовать вороток для создания большего крутящего момента
- На рукоятку с обоих концов стойкой краской нанесена маркировка, позволяющая быстро идентифицировать отвертку
- Стержень: Высококачественная легированная сталь. Хромирован и полностью закален, жало черненное
- Маркировка: Размер и артикул указаны на стержне
- ISO 8764 / DIN 5260

	 841281			 mm	 mm	 g
024.000.075	4024011	10	PH 0	75	100	38
024.001.100	4024110	10	PH 1	100	115	78
024.001.250	4024127	10	PH 1	250	115	98
024.002.125	4024219	10	PH 2	125	130	122
024.002.300	4024226	10	PH 2	300	130	156
024.003.150	4024318	10	PH 3	150	145	194

025

## ОТВЕРТКИ ПОД ВИНТЫ POZIDRIV



- Отвертка под винты Pozidriv
- Рукоятка: Двухобъемная форма рукоятки обеспечивает максимальный комфорт и передачу усилия. Отверстие в рукоятке позволяет использовать вороток для создания большего крутящего момента
- На рукоятку с обоих концов стойкой краской нанесена маркировка, позволяющая быстро идентифицировать отвертку
- Стержень: Высококачественная легированная сталь. Хромирован и полностью закален, жало черненное
- Маркировка: Размер и артикул указаны на стержне
- ISO 8764
- Шестигранное основание стержня для создания большего крутящего момента

	 841281			 mm	 mm	 mm	 g
025.000.075	4025018	10	PZ 0	75	100	-	45
025.001.100	4025117	10	PZ 1	100	115	9	86
025.002.125	4025216	10	PZ 2	125	130	11	137
025.003.150	4025315	10	PZ 3	150	145	14	233
025.004.200	4025414	10	PZ 4	200	145	14	338



026

ОТВЕРТКИ ПОД ВИНТЫ POZIDRIV



- Отвертка под винты Pozidriv
- Рукоятка: Двухобъемная форма рукоятки обеспечивает максимальный комфорт и передачу усилия. Отверстие в рукоятке позволяет использовать вороток для создания большего крутящего момента
- На рукоятку с обоих концов стойкой краской нанесена маркировка, позволяющая быстро идентифицировать отвертку
- Стержень: Высококачественная легированная сталь. Хромирован и полностью закален, жало черненное
- Маркировка: Размер и артикул указаны на стержне
- ISO 8764

	 841281					
026.000.075	4026015	10	PZ 0	75	100	175
026.001.100	4026114	10	PZ 1	100	115	75
026.001.250	4118758	10	PZ 1	250	115	98
026.002.125	4026213	10	PZ 2	125	130	118
026.002.300	4118741	10	PZ 2	300	130	156
026.003.150	4026312	10	PZ 3	150	145	191

027

ОТВЕРТКИ ПОД ВИНТЫ TORX®



- Отвертка под винты TORX®
- Рукоятка: Двухобъемная форма рукоятки обеспечивает максимальный комфорт и передачу усилия. Отверстие в рукоятке позволяет использовать вороток для создания большего крутящего момента
- На рукоятку с обоих концов стойкой краской нанесена маркировка, позволяющая быстро идентифицировать отвертку
- Стержень: Высококачественная легированная сталь. Хромирован и полностью закален, жало черненное
- Маркировка: Размер и артикул указаны на стержне
- Шестигранное основание стержня для создания большего крутящего момента

	 841281						
027.006.075	4027067	10	T 6	75	100	-	38
027.007.075	4027074	10	T 7	75	100	-	38
027.008.075	4027081	10	T 8	75	100	-	38
027.009.075	4027098	10	T 9	75	100	-	38
027.010.075	4027104	10	T 10	75	100	-	38
027.015.100	4027159	10	T 15	100	100	-	48
027.020.100	4027203	10	T 20	100	100	-	48
027.025.125	4027258	10	T 25	125	115	9	90
027.027.125	4027272	10	T 27	125	115	9	90
027.030.150	4027302	10	T 30	150	130	11	143
027.040.150	4027401	10	T 40	150	145	14	233



028

## ОТВЕРТКИ ПОД ВИНТЫ TORX®



- Отвертка под винты TORX® TR
- Рукоятка: Двухобъемная форма рукоятки обеспечивает максимальный комфорт и передачу усилия. Отверстие в рукоятке позволяет использовать вороток для создания большего крутящего момента
- На рукоятку с обоих концов стойкой краской нанесена маркировка, позволяющая быстро идентифицировать отвертку
- Стержень: Высококачественная легированная сталь. Хромирован и полностью закален, жало черненное
- Маркировка: Размер и артикул указаны на стержне
- Шестигранное основание стержня для создания большего крутящего момента

	 841281			 mm	 mm	 mm	 g
028.010.075	4028101	5	TR 10	75	100	-	38
028.015.100	4028156	5	TR 15	100	100	-	45
028.020.100	4028200	5	TR 20	100	100	-	45
028.025.125	4028255	5	TR 25	125	115	9	85
028.027.125	4028279	5	TR 27	125	115	9	85
028.030.150	4028309	5	TR 30	150	130	11	133
028.040.150	4028408	5	TR 40	150	145	14	195

029

## ОТВЕРТКА ПОД ВИНТЫ С ШЕСТИГРАННЫМ ГНЕЗДОМ



- Отвертка под винты с шестигранным гнездом. Шарообразное жало быстро и легко вставляется в шестигранное гнездо, что значительно экономит время
- Рукоятка: Двухобъемная форма рукоятки обеспечивает максимальный комфорт и передачу усилия. Отверстие в рукоятке позволяет использовать вороток для создания большего крутящего момента
- На рукоятку с обоих концов стойкой краской нанесена маркировка, позволяющая быстро идентифицировать отвертку
- Стержень: Высококачественная легированная сталь. Хромирован и полностью закален, жало черненное
- Маркировка: Размер и артикул указаны на стержне
- Шестигранное основание стержня для создания большего крутящего момента

	 841281		 mm	 mm	 mm	 mm	 g
029.020.100	4029207	10	2,0	100	100	-	38
029.025.100	4029252	10	2.5	100	100	-	38
029.030.100	4029306	10	4.5	100	100	-	64
029.040.100	4029405	10	4.0	100	100	-	53
029.050.100	4029504	10	5.0	100	115	9	92
029.060.125	4029603	10	6.0	125	130	11	141



030

ОТВЕРТКА ДЛЯ ШЕСТИГРАННЫХ ГАЕК



- Отвертка для шестигранных гаек
- Рукоятка: Двухобъемная форма рукоятки обеспечивает максимальный комфорт и передачу усилия. Отверстие в рукоятке позволяет использовать вороток для создания большего крутящего момента
- На рукоятку с обоих концов стойкой краской нанесена маркировка, позволяющая быстро идентифицировать отвертку
- Стержень: Высококачественная легированная сталь. Хромирован и полностью закален
- Маркировка: Размер и артикул указаны на стержне

	 841281		 mm	 mm	 mm	 g
030.040.125	4030401	5	4.0	125	100	64
030.045.125	4030456	5	4.5	125	100	64
030.050.150	4030500	5	5.0	125	115	86
030.055.150	4030555	5	5.5	125	115	86
030.060.150	4030609	5	6.0	125	115	89
030.070.150	4030708	5	7.0	125	130	131
030.080.150	4030807	5	8.0	125	130	132
030.090.150	4030906	5	9.0	125	130	134
030.100.150	4030104	5	10.0	125	145	201
030.130.150	4030135	5	13.0	125	145	216
030.140.150	4030142	5	14.0	125	145	217

031

ОТВЕРТКА ПОД ВИНТЫ ТИПА ROBERTSON



- Отвертка под винты типа Robertson (внутренний квадрат)
- Рукоятка: Двухобъемная форма рукоятки обеспечивает максимальный комфорт и передачу усилия. Отверстие в рукоятке позволяет использовать вороток для создания большего крутящего момента
- На рукоятку с обоих концов стойкой краской нанесена маркировка, позволяющая быстро идентифицировать отвертку
- Стержень: Высококачественная легированная сталь. Хромирован и полностью закален, жало черное
- Маркировка: Размер и артикул указаны на стержне

	 841281			 mm	 mm	 g
031.001.100	4031118	10	# 1	100	115	75
031.002.125	4031217	10	# 2	125	115	79
031.003.150	4031316	10	# 3	150	130	123

032.1/4

МАГНИТНЫЙ ДЕРЖАТЕЛЬ ДЛЯ БИТ



- 1/4" держатель для бит
- Рукоятка: Двухобъемная форма рукоятки обеспечивает максимальный комфорт и передачу усилия. Отверстие в рукоятке позволяет использовать вороток для создания большего крутящего момента
- На рукоятку с обоих концов стойкой краской нанесена маркировка, позволяющая быстро идентифицировать отвертку
- Стержень: Высококачественная легированная сталь
- Маркировка: Размер и артикул указаны на стержне

	 841281		 mm	 mm	 mm	 g
032.1/4.125	4032009	5	1/4"	125	130	130



032

## ДЕРЖАТЕЛЬ ДЛЯ БИТ С ШАРНИРОМ



- 1/4" держатель для бит
- Рукоятка: Двухобъемная форма рукоятки обеспечивает максимальный комфорт и передачу усилия. Отверстие в рукоятке позволяет использовать вороток для создания большего крутящего момента
- На рукоятку с обоих концов стойкой краской нанесена маркировка, позволяющая быстро идентифицировать отвертку
- Стержень: Гибкий стержень. Высококачественная легированная сталь
- Маркировка: Размер и артикул указаны на стержне

032.001.125	841281	1	1/4"	125	130	130

037

## ДЕРЖАТЕЛЬ ДЛЯ БИТ С ГИБКОЙ РАБОЧЕЙ ЧАСТЬЮ



- 1/4" держатель для бит с гибким стержнем
- Рукоятка: Двухобъемная форма рукоятки обеспечивает максимальный комфорт и передачу усилия. Отверстие в рукоятке позволяет использовать вороток для создания большего крутящего момента
- На рукоятку с обоих концов стойкой краской нанесена маркировка, позволяющая быстро идентифицировать отвертку
- Стержень: Гибкий стержень. Высококачественная легированная сталь
- Маркировка: Размер и артикул указаны на стержне

037.001.115	841281	1	1/4"	115	100	100

232

## НАБОР ДЕРЖАТЕЛЕЙ ДЛЯ БИТ



- Набор из 30 бит с держателем, 1/4"
- Под винты с прямым шлицем, внутренним шестигранником, Phillips, Pozidriv, Robertson и TORX®
- В металлическом кейсе, упакованном в блистер

232.030	841281	1	1183

032.1/4.125



59S/  
0.5x3.0 - 0.6x4.5 - 0.8x5.5 - 1.0x5.5 - 1.2x6.5 - 1.2x8.0



59S/PH  
PH0 - PH1 - PH2 - PH3 - PH4



59S/PZ  
PZ0 - PZ1 - PZ2 - PZ3 - PZ4



59S/T  
T10 - T15 - T20 - T25 - T30 - T40



59S/H  
3 - 4 - 5 - 6



59S/R  
#1 - #2 - #3 - #4





038

## УДАРНАЯ ОТВЕРТКА



- Отвертка под винты со шлицем
- Рукоятка: Двухобъемная форма рукоятки обеспечивает максимальный комфорт и передачу усилия
- На рукоятку с обоих концов стойкой краской нанесена маркировка, позволяющая быстро идентифицировать отвертку
- Стержень: Высококачественная легированная сталь. Хромирован и полностью закален, жало черное
- Маркировка: Размер и артикул указаны на стержне
- ISO 2380/DIN 5264
- Шестигранное основание стержня для создания большего крутящего момента
- Стержень проходит сквозь рукоятку, благодаря чему возможна передача усилия без потерь также при ударах молотком. Ударный наболдашник защищает рукоятку от разрушения при ударах

	 841281		 mm	 mm	 mm	 mm	 mm	 g
038.055.100	4038513	5	5.5	1.0	100	115	9	114
038.065.125	4038612	5	6.5	1.2	125	130	11	164
038.080.150	4038810	5	8.0	1.6	150	145	14	279
038.100.175	4038100	5	10.0	1.6	175	145	14	290
038.120.200	4038124	5	12.0	2.0	200	145	18	430
038.140.200	4038148	5	14.0	2.5	200	145	18	430

039

## УДАРНАЯ ОТВЕРТКА



- Отвертка под винты Phillips
- Рукоятка: Двухобъемная форма рукоятки обеспечивает максимальный комфорт и передачу усилия
- На рукоятку с обоих концов стойкой краской нанесена маркировка, позволяющая быстро идентифицировать отвертку
- Стержень: Высококачественная легированная сталь. Хромирован и полностью закален, жало черное
- Маркировка: Размер и артикул указаны на стержне
- ISO 8764/DIN 5260
- Шестигранное основание стержня для создания большего крутящего момента
- Стержень проходит сквозь рукоятку, благодаря чему возможна передача усилия без потерь также при ударах молотком. Ударный наболдашник защищает рукоятку от разрушения при ударах

	 841281			 mm	 mm	 mm	 g
039.001.100	4039114	5	PH1	100	115	9	114
039.002.125	4039213	5	PH 2	125	130	11	182
039.003.150	4039312	5	PH 3	150	145	14	316
039.004.200	4039411	5	PH 4	200	145	14	430



040

## УДАРНАЯ ОТВЕРТКА



- Отвертка под винты Pozidriv
- Рукоятка: Двухобъемная форма рукоятки обеспечивает максимальный комфорт и передачу усилия
- На рукоятку с обоих концов стойкой краской нанесена маркировка, позволяющая быстро идентифицировать отвертку
- Стержень: Высококачественная легированная сталь. Хромирован и полностью закален, жало черненное
- Маркировка: Размер и артикул указаны на стержне
- ISO 8764
- Шестигранное основание стержня для создания большего крутящего момента
- Стержень проходит сквозь рукоятку, благодаря чему возможна передача усилия без потерь также при ударах молотком. Ударный наобдашник защищает рукоятку от разрушения при ударах

	 841281			 mm	 mm	 mm	 g
040.001.100	4040110	5	PZ1	100	115	9	114
040.002.125	4040219	5	PZ2	125	130	11	114
040.003.150	4040318	5	PZ3	150	145	14	316

202.020

## УДАРНАЯ ОТВЕРТКА

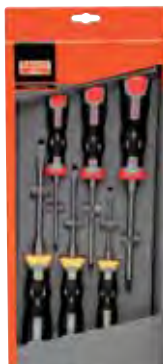

- Набор ударных отверток Текно+, 6 штук
- Под винты со шлицем и Phillips
- В картонной коробке

	 841281		 g
202.020	4202204	1	1.342
038 5.5x100, 6.5x125, 8x150			
039 PH1x100, PH2x125, PH3x150			

202.021

## УДАРНАЯ ОТВЕРТКА



- Набор ударных отверток Текно+, 6 штук
- Под винты со шлицем и Pozidriv
- В картонной коробке

	 841281		 g
202.021	4202211	1	1.342
038 5.5x100, 6.5x125, 8x150			
040 PZ1x100, PZ2x125, PZ3x150			





033

ОТВЕРТКИ С ИЗОЛЯЦИЕЙ



- Изолированная отвертка под винты со шлицем
- Для работы на оборудовании под напряжением до 1000 вольт
- Рукоятка: Двухобъемная форма рукоятки обеспечивает максимальный комфорт и передачу усилия. Отверстие в рукоятке позволяет использовать вороток для создания большего крутящего момента
- На рукоятку с обоих концов стойкой краской нанесена маркировка, позволяющая быстро идентифицировать отвертку
- Стержень: Высококачественная легированная сталь. Полностью изолированный стержень до жала. Жало черное
- ISO 2380/DIN 5264
- Каждая отвертка проверяется в соответствии со стандартами IEC 60900

	 841281		 mm	 mm	 mm	 mm	 g
033.030.100	4033310	10	3.0	0.5	100	100	42
033.035.100	4033327	10	3.5	0.6	100	100	42
033.040.100	4033419	10	4.0	0.8	100	100	42
033.055.125	4033518	10	5.5	1.0	125	115	75
033.065.150	4033617	10	6.5	1.2	175	130	135
033.080.175	4033815	10	8.0	1.2	175	130	135
033.100.200	4033112	10	10.0	1.6	200	145	227

034

ОТВЕРТКИ С ИЗОЛЯЦИЕЙ



- Изолированная отвертка под винты Phillips
- Для работы на оборудовании под напряжением до 1000 вольт
- Рукоятка: Двухобъемная форма рукоятки обеспечивает максимальный комфорт и передачу усилия. Отверстие в рукоятке позволяет использовать вороток для создания большего крутящего момента
- На рукоятку с обоих концов стойкой краской нанесена маркировка, позволяющая быстро идентифицировать отвертку
- Стержень: Высококачественная легированная сталь. Полностью изолированный стержень до жала. Жало черное
- ISO 8764 / DIN 5260
- Каждая отвертка проверяется в соответствии со стандартами IEC 60900

	 841281			 mm	 mm	 g
034.000.100	4034010	10	PH 0	100	100	42
034.001.150	4034119	10	PH 1	150	115	91
034.002.175	4034218	10	PH 2	175	130	141
034.003.200	4034317	10	PH 3	200	145	228



## 035

## ОТВЕРТКИ С ИЗОЛЯЦИЕЙ



IEC 60900 1000V

- Изолированная отвертка под винты Pozidriv
- Для работы на оборудовании под напряжением до 1000 вольт
- Рукоятка: Двухобъемная форма рукоятки обеспечивает максимальный комфорт и передачу усилия. Отверстие в рукоятке позволяет использовать вороток для создания большего крутящего момента
- На рукоятку с обоих концов стойкой краской нанесена маркировка, позволяющая быстро идентифицировать отвертку
- Стержень: Высококачественная легированная сталь. Полностью изолированный стержень до жала. Жало черное
- ISO 8764
- Каждая отвертка проверяется в соответствии со стандартами IEC 60900

	 841281			 mm	 mm	 g
035.000.100	4035017	10	PZ 0	100	100	40
035.001.150	4035116	10	PZ 1	150	115	87
035.002.175	4035215	10	PZ 2	175	130	135
035.003.200	4035314	10	PZ 3	200	145	228

## 036

## ОТВЕРТКИ С ИЗОЛЯЦИЕЙ



IEC 60900 1000V

- Изолированная отвертка для шестигранных гаек
- Для работы на оборудовании под напряжением до 1000 вольт
- Рукоятка: Двухобъемная форма рукоятки обеспечивает максимальный комфорт и передачу усилия. Отверстие в рукоятке позволяет использовать вороток для создания большего крутящего момента
- На рукоятку с обоих концов стойкой краской нанесена маркировка, позволяющая быстро идентифицировать отвертку
- Стержень: Высококачественная легированная сталь. Полностью изолированный стержень
- Каждая отвертка проверяется в соответствии со стандартами IEC 60900

	 841281		 mm	 mm	 mm	 g
036.055.125	4036519	5	5.5	125	115	103
036.060.125	4036618	5	6.0	125	115	105
036.070.125	4036717	5	7.0	125	130	151
036.080.125	4036816	5	8.0	125	130	155
036.100.125	4036106	5	10.0	125	130	157
036.130.125	4036137	5	13.0	125	145	222



202.005

НАБОРЫ ОТВЕРТОК

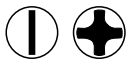
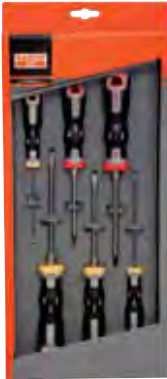

- Набор отверток Текно+, 6 штук
- Для винтов со шлицем и Phillips
- В картонной коробке

	 841281		 g
202.005	4202051	1	719

022 3.0x100, 4.0x125		
020 5.5x125, 6.5x150		
023 PH1x100, PH2x125		

202.006

НАБОРЫ ОТВЕРТОК

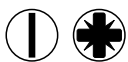

- Набор отверток Текно+, 6 штук
- Для отверток со шлицем и Pozidriv
- В картонной коробке

	 841281		 g
202.006	4202068	1	719

022 3x100, 4x125		
020 5.5x125, 6.5x150		
025 PZ1x100, PZ2x125		

202.007

НАБОРЫ ОТВЕРТОК



- Набор отверток Текно+, 6 штук
- Для отверток со шлицем и Phillips
- В картонной коробке

	 841281		 g
202.007	4202075	1	961

022 3.0x100, 4.0x125		
020 5.5x125, 6.5x150, 8x175		
023 PH1x100, PH2x125		



## 202.008

## НАБОРЫ ОТВЕРТОК



- Набор отверток Текно+, 7 штук
- Для отверток со шлицем и Pozidriv
- В картонной коробке

	 841281		 g
202.008	4202082	1	961

022 3x100, 4x125		
020 5.5x125, 6.5x150, 8x175		
025 PZ1x100, PZ2x125		



## 202.030

## НАБОРЫ ОТВЕРТОК С ИЗОЛЯЦИЕЙ



- Набор изолированных отверток Текно+, 7 штук
- Под винты со шлицем и Phillips
- В картонной коробке

	 841281		 g
202.030	4202303	1	722

033 3x100, 4x100, 5.5x125, 6.5x150		
034 PH0x100, PH1x150, PH2x175		



## 202.031

## НАБОРЫ ОТВЕРТОК С ИЗОЛЯЦИЕЙ

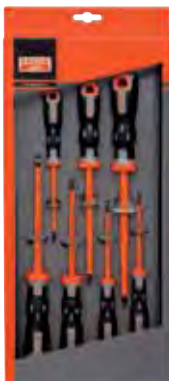

- Набор изолированных отверток Текно+, 7 штук
- Под винты со шлицем и Pozidriv
- В картонной коробке

	 841281		 g
202.031	4202310	1	722

033 3x100, 4x100, 5.5x125, 6.5x150		
035 PZ0x100, PZ1x150, PZ2x175		





202.035

НАБОРЫ ОТВЕРТОК С ИЗОЛЯЦИЕЙ



- Набор изолированных отверток Текно+, 6 штук + тестер
- Под винты со шлицем и Phillips
- В картонной коробке



202.035	841281 4108742	1	9 675
<b>033</b> 3x100, 4x100, 5.5x125			
<b>034</b> PH0x100, PH1x150, PH2x175			
<b>806-1-2</b>			

202.013

НАБОРЫ ОТВЕРТОК В ЗАКРЫВАЮЩЕМСЯ ЧЕХЛЕ



- Набор отверток Текно+, 7 штук
- Под винты со шлицем и Phillips
- В картонной коробке и закрывающемся чехле

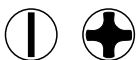

202.013	841281 4121406	1	9 1.250
<b>022</b> 3x100, 4x125			
<b>020</b> 5.5x125, 6.5x150, 8x175			
<b>023</b> PH1x100, PH2x125			

202.033

НАБОРЫ ОТВЕРТОК В ЗАКРЫВАЮЩЕМСЯ ЧЕХЛЕ



- Набор изолированных отверток Текно+, 7 штук
- Под винты со шлицем и Phillips
- В картонной коробке и закрывающемся чехле



202.033	841281 4121376	1	9 1.000
<b>033</b> 3x100, 4x100, 5.5x125, 6.5x150			
<b>034</b> PH0x100, PH1x150, PH2x175			



## 202.032

## НАБОРЫ ОТВЕРТОК В ЗАКРЫВАЮЩЕМСЯ ЧЕХЛЕ



- Набор изолированных отверток Текно+, 7 штук
- Под винты со шлицем и Phillips
- В картонной коробке и закрывающемся чехле



202.032	841281 4119298	1	9 1.000
033 3x100, 4x100, 5.5x125, 6.5x150			
035 PZ0x100, PZ1x150, PZ2x175			

## 350.011

## НАБОР СМЕННЫХ СТЕРЖНЕЙ



- Набор сменных отверточных стержней с рукояткой Текно+
- 11 стержней, 22 жала: прямой шлиц, шестигранное гнездо, Phillips, Pozidriv, TORX®
- В металлическом кейсе



350.011	841281 4108032	1	9 1.457
351.130.140 - 351.155.165 3 - 4 - 5 - 6.5			
351.200.201 - 351.202.203 PH 0 - PH 1 - PH 2 - PH 3			
351.310.315 - 351.320.325 - 351.330.340 T 10 - T 15 - T 20 - T 25 - T 30 - T 40			
351.430.440 - 351.450.460 3 - 4 - 5 - 6			
351.500.501 - 351.502.503 PZ 0 - PZ 1 - PZ 2 - PZ 3			
351.000.000			



350.008.1

НАБОР СМЕННЫХ СТЕРЖНЕЙ В ЧЕХЛЕ



- Набор сменных отверточных стержней с рукояткой Текно+
- 8 стержней, 16 жал: прямой шлиц, шестигранное гнездо, Phillips, TORX®
- В кожанном чехле

	 841281		 g
350.008.1	4108070	1	637
351.130.140 - 351.155.165 3-4; 5,5-6,5 mm			
351.200.201 - 351.202.203 PH0-PH1; PH2-PH3			
351.310.315 - 351.320.325 T10-T15; T20-T25			
351.430.440 - 351.450.460 3-4; 5-6mm			
351.000.000			

350.008.2

НАБОР СМЕННЫХ СТЕРЖНЕЙ В ЧЕХЛЕ



- Набор сменных отверточных стержней с рукояткой Текно+
- 8 стержней, 16 жал: прямой шлиц, шестигранное гнездо, Pozidriv, TORX®
- В кожанном чехле

	 841281		 g
350.008.2	4108087	1	637
351.130.140 - 351.155.165 3-4; 5,5-6,5 mm			
351.500.501 - 351.502.503 PZ0-PZ1; PZ2-PZ3			
351.310.315 - 351.320.325 T10-T15; T20-T25			
351.430.440 - 351.450.460 3-4; 5-6 mm			
351.000.000			





## 811

### ОТВЕРТКА ПОД ВИНТЫ СО ШЛИЦЕМ



- Отвертка под винты со шлицем
- Рукоятка: Двухкомпонентная рукоятка с гранями и отверстием для подвешивания
- Маркировка типа отвертки с торца рукоятки для быстрой идентификации инструмента
- Стержень: Высококачественная легированная сталь. Хромированное покрытие, полностью закален, жало черненное
- ISO 2380/DIN 5264
- SB: Розничная упаковка

	 731415		 mm	 mm	 mm	 mm	 mm	 g
811-5,5-25	1845971	10	1.0	5.5	25	33x60	85	39
811-5.5-100	8013738	10	1.0	5.5	100	30x100	200	60
811-5.5-125	8013745	10	1.0	5.5	125	30x100	225	65
811-6.5-25	8013783	10	1.2	6.5	25	33x60	85	43
811-6.5-125	1845865	10	1.2	6.5	125	33x110	235	90
811-6.5-150	8013752	10	1.2	6.5	150	33x110	260	95
811-8-150	1845872	10	1.6	8.0	150	33x110	260	110
811-10-200	8013776	10	1.6	10.0	200	36x120	320	160
SB811-5,5-25	3001450	1	1.0	5.5	25	33x60	85	43
SB811-5,5-100	3001153	1	1.0	5.5	100	30x100	200	64
SB811-5,5-125	3001160	1	1.0	5.5	125	30x100	225	69
SB811-6,5-25	3001467	1	1.2	6.5	25	33x60	85	47
SB811-6,5-125	3001177	1	1.2	6.5	125	33x110	235	94
SB811-6,5-150	3001184	1	1.2	6.5	150	33x110	260	99
SB811-8-150	3001191	1	1.6	8.0	150	33x110	260	114
SB811-10-200	3001207	1	1.6	10.0	200	36x120	320	164

## 813

### ОТВЕРТКА ПОД ВИНТЫ СО ШЛИЦЕМ



- Отвертка под винты со шлицем
- Рукоятка: Двухкомпонентная рукоятка с гранями и отверстием для подвешивания
- Маркировка типа отвертки с торца рукоятки для быстрой идентификации инструмента
- Стержень: Высококачественная легированная сталь. Хромированное покрытие, полностью закален, жало черненное
- ISO 2380/DIN 5264
- SB: Розничная упаковка

	 731415		 mm	 mm	 mm	 mm	 mm	 g
813-2,5-75	1845889	10	0.4	2.5	75	27x90	165	35
813-3-75	8013844	10	0.5	3.0	75	27x90	165	36
813-3-100	1845896	10	0.5	3.0	100	27x90	190	40
813-3.5-100	8013851	10	0.6	3.5	100	27x90	190	42
813-4-100	1845902	10	0.8	4.0	100	27x90	190	42
813-4-125	8013868	10	0.8	4.0	125	27x90	215	46
813-5.5-150	8013875	10	1.0	5.5	150	30x100	250	75
SB813-2,5-75	3001214	1	0.4	2.5	75	27x90	165	39
SB813-3-75	3001221	1	0.5	3.0	75	27x90	165	40
SB813-3-100	3001238	1	0.5	3.0	100	27x90	190	44
SB813-3,5-100	3001245	1	0.6	3.5	100	27x90	190	46
SB813-4-100	3001252	1	0.8	4.0	100	27x90	190	46
SB813-4-125	3001269	1	0.8	4.0	125	27x90	215	44
SB813-5,5-150	3001276	1	1.0	5.5	150	30x100	250	79



815

ОТВЕРТКИ ПОД ВИНТЫ PHILLIPS®



- Отвертка под винты Phillips
- Рукоятка: Двухкомпонентная рукоятка с гранями и отверстием для подвешивания
- Маркировка типа отвертки с торца рукоятки для быстрой идентификации инструмента
- Стержень: Высококачественная легированная сталь. Хромированное покрытие, полностью закален, жало черное
- ISO 8764 / DIN 5260
- SB: Розничная упаковка

	 731415			 mm	 mm	 mm	 g
815-0-75	1845919	10	PH 0	75	27x90	165	36
815-1-25	8013967	10	PH 1	25	33x60	85	39
815-1-100	1845926	10	PH 1	100	30x100	200	60
815-2-25	8013974	10	PH 2	25	33x60	85	43
815-2-125	1845933	10	PH 2	125	33x110	235	90
815-3-150	8013943	10	PH 3	150	36x120	270	145
SB815-0-75	3001283	1	PH 0	75	27x90	165	40
SB815-1-25	3001474	1	PH 1	25	33x60	85	43
SB815-1-100	3001290	1	PH 1	100	30x100	200	64
SB815-2-25	3001481	1	PH 2	25	33x60	85	47
SB815-2-125	3001306	1	PH 2	125	33x110	235	94
SB815-3-150	3001313	1	PH 3	150	36x120	270	149

816

ОТВЕРТКА ПОД ВИНТЫ POZIDRIV®



- Отвертка под винты Pozidriv
- Рукоятка: Двухкомпонентная рукоятка с гранями и отверстием для подвешивания
- Маркировка типа отвертки с торца рукоятки для быстрой идентификации инструмента
- Стержень: Высококачественная легированная сталь. Хромированное покрытие, полностью закален, жало черное
- ISO 8764
- SB: Розничная упаковка

	 731415			 mm	 mm	 mm	 g
816-0-75	1845940	10	PZ 0	75	27x90	165	36
816-1-25	8014032	10	PZ 1	25	33x60	85	39
816-1-100	1845957	10	PZ 1	100	30x100	200	60
816-2-25	8014049	10	PZ 2	25	33x60	85	43
816-2-125	1845964	10	PZ 2	125	33x110	235	90
816-3-150	8014018	10	PZ 3	150	36x120	270	145
SB816-0-75	3001320	1	PZ 0	75	27x90	165	40
SB816-1-100	3001337	1	PZ 1	100	30x100	200	64
SB816-2-25	3001504	1	PZ 2	25	33x60	85	47
SB816-2-125	3001344	1	PZ 2	125	33x110	235	94
SB816-3-150	3001351	1	PZ 3	150	36x120	270	149



## 818

### ОТВЕРТКА ПОД ВИНТЫ TORX®



- Отвертка под винты TORX®
- Рукоятка: Двухкомпонентная рукоятка с гранями и отверстием для подвешивания
- Маркировка типа отвертки с торца рукоятки для быстрой идентификации инструмента
- Стержень: Высококачественная легированная сталь. Хромированное покрытие, полностью закален, жало черненное
- SB: Розничная упаковка

	 731415			 mm	 mm	 mm	 mm	 g
818-6-75	1846565	10	T 6	1.65	75	27x90	165	35
818-7-75	1845988	10	T 7	1.97	75	27x90	165	35
818-8-75	1845995	10	T 8	2.30	75	27x90	165	35
818-9-75	1846008	10	T 9	2.49	75	27x90	165	35
818-10-75	1846015	10	T 10	2.72	75	27x90	165	35
818-15-100	1846022	10	T 15	3.26	100	27x90	190	42
818-20-100	1846039	10	T 20	3.84	100	27x90	190	42
818-25-125	1846046	10	T 25	4.40	125	30x100	225	65
818-30-150	1846053	10	T 30	5.49	150	33x110	260	95
SB818-6-75	3001368	1	T 6	1.65	75	27x90	165	39
SB818-7-75	3001375	1	T 7	1.97	75	27x90	165	39
SB818-15-100	3001412	1	T 15	3.26	100	27x90	190	46
SB818-20-100	3001429	1	T 20	3.84	100	27x90	190	46

## 819

### ОТВЕРТКА ПОД ВИНТЫ С ШЕСТИГРАННЫМ ГНЕЗДОМ



- Отвертка под винты с шестигранным гнездом. Шарообразное жало быстро и легко вставляется в шестигранное гнездо, что значительно экономит время
- Рукоятка: Двухкомпонентная рукоятка с гранями и отверстием для подвешивания
- Маркировка типа отвертки с торца рукоятки для быстрой идентификации инструмента
- Стержень: Высококачественная легированная сталь. Хромированное покрытие, полностью закален, жало черненное
- SB: Розничная упаковка

	 731415		 mm	 mm	 mm	 mm	 g
819-2-100	1846060	10	2	100	27x90	190	35
819-2,5-100	1846077	10	2.5	100	27x90	190	35
819-3-100	1846084	10	3	100	27x90	190	40
819-4-100	1846091	10	4	100	27x90	190	60
819-5-100	1846107	10	5	100	30x100	200	85
819-6-125	1846114	10	6	125	33x110	235	105
819-8-150	1846121	5	8	150	36x120	270	155



## 813VDE



## ИЗОЛИРОВАННЫЕ ОТВЕРТКИ

- Отвертка с изоляцией под винты со шлицем
- Для работы на оборудовании под напряжением до 1000 вольт
- Рукоятка: Двухкомпонентная рукоятка с гранями и отверстием для подвешивания
- Маркировка типа отвертки с торца рукоятки для быстрой идентификации инструмента
- Рабочая часть: Высококачественная легированная сталь. Полностью изолированный стержень до жала, жало черненное
- ISO 2380/DIN 5264
- Каждая отвертка проверяется в соответствии со стандартами IEC 60900
- SB: Розничная упаковка

	731415		mm	mm	mm	mm	mm	mm	g
813VDE-3-100	1846176	10	0.5	3.0	100	27x90	190	40	
813VDE-3,5-100	1846183	10	0.6	3.5	100	27x90	190	40	
813VDE-4-100	1846190	10	0.8	4.0	100	27x90	190	40	
813VDE-5,5-125	1846206	10	1.0	5.5	125	30x100	225	60	
813VDE-6,5-150	1846213	10	1.2	6.5	150	33x110	260	90	
813VDE-8-175	1846220	10	1.2	8.0	175	33x110	285	110	
813VDE-10-200	1846237	10	1.6	10.0	200	36x120	320	175	
813VDE-12-200	1846244	10	2.0	12.0	200	36x120	320	205	
SB813VDE-3-100	3001627	1	0.5	3.0	100	27x90	190	44	
SB813VDE-3,5-100	3001634	1	0.6	3.5	100	27x90	190	44	
SB813VDE-4-100	3001641	1	0.8	4.0	100	27x90	190	44	
SB813VDE-5,5-125	3001658	1	1.0	5.5	125	30x100	225	64	
SB813VDE-6,5-150	3001665	1	1.2	6.5	150	33x110	260	94	
SB813VDE-8-175	3001672	1	1.2	8.0	175	33x110	285	114	

## 815VDE



## ИЗОЛИРОВАННЫЕ ОТВЕРТКИ

- Отвертка с изоляцией под винты Phillips
- Для работы на оборудовании под напряжением до 1000 вольт
- Рукоятка: Двухкомпонентная рукоятка с гранями и отверстием для подвешивания
- Маркировка типа отвертки с торца рукоятки для быстрой идентификации инструмента
- Рабочая часть: Высококачественная легированная сталь. Полностью изолированный стержень до жала, жало черненное
- ISO 8764 / DIN 5260
- Каждая отвертка проверяется в соответствии со стандартами IEC 60900
- SB: Розничная упаковка

	731415			mm	mm	mm	g
815VDE-0-100	1846251	10	PH 0	100	27x90	190	40
815VDE-1-150	1846268	10	PH 1	150	30x110	250	75
815VDE-2-175	1846275	10	PH 2	175	33x110	285	110
815VDE-3-200	1846282	10	PH 3	200	36x120	320	175
815VDE-4-200	1846299	10	PH 4	200	36x120	320	205
SB815VDE-0-100	3001702	1	PH 0	100	27x90	190	64
SB815VDE-1-150	3001719	1	PH 1	150	30x110	250	79
SB815VDE-2-175	3001726	1	PH 2	175	33x110	285	114
SB815VDE-3-200	3001733	1	PH 3	200	36x120	320	179



## 816VDE

## ИЗОЛИРОВАННЫЕ ОТВЕРТКИ



- Отвертка с изоляцией под винты Pozidriv
- Для работы на оборудовании под напряжением до 1000 вольт
- Рукоятка: Двухкомпонентная рукоятка с гранями и отверстием для подвешивания
- Маркировка типа отвертки с торца рукоятки для быстрой идентификации инструмента
- Рабочая часть: Высококачественная легированная сталь. Полностью изолированный стержень до жала, жало черное
- ISO 8764
- Каждая отвертка проверяется в соответствии со стандартами IEC 60900
- SB: Розничная упаковка

	 731415			 mm	 mm	 mm	 g
816VDE-0-100	1846138	10	PZ 0	100	27x90	190	40
816VDE-1-150	1846145	10	PZ 1	150	30x110	250	75
816VDE-2-175	1846152	10	PZ 2	175	33x110	285	110
816VDE-3-200	1846169	10	PZ 3	200	36x120	320	175
SB816VDE-0-100	3001580	1	PZ 0	100	27x90	190	44
SB816VDE-1-150	3001597	1	PZ 1	150	30x110	250	79
SB816VDE-2-175	3001603	1	PZ 2	175	33x110	285	114

## 817V

## ИЗОЛИРОВАННЫЕ ОТВЕРТКИ



- Отвертка с изоляцией для шестигранных гаек
- Для работы на оборудовании под напряжением до 1000 вольт
- Рукоятка: Двухкомпонентная рукоятка с гранями и отверстием для подвешивания
- Маркировка типа отвертки с торца рукоятки для быстрой идентификации инструмента
- Рабочая часть: Высококачественная легированная сталь. Полностью изолированный стержень
- Каждая отвертка проверяется в соответствии со стандартами IEC 60900
- SB: Розничная упаковка

	 731415		 mm	 mm	 mm	 mm	 g
817V-6	0128976	5	6	125	30x100	225	85
817V-7	0128983	5	7	125	33x110	235	120
817V-8	0128990	5	8	125	33x110	235	120
817V-10	0129003	5	10	125	36x120	245	145
817V-13	0129010	5	13	125	36x120	245	170



814

ШИЛО



- Шило
- Рукоятка: Двухкомпонентная рукоятка с гранями и отверстием для подвешивания
- Маркировка типа отвертки с торца рукоятки для быстрой идентификации инструмента
- Стержень: Высококачественная легированная сталь. Хромированное покрытие, полностью закален
- SB: Розничная упаковка

	 731415		$\varnothing$ mm	 mm	 mm	 mm	 g
814-100	1846572	10	6.0	100	33x110	210	79
SB814-100	3001757	1	6.0	100	33x110	210	83

817

РАЗВЕРТКА



- Развертка
- Рукоятка: Двухкомпонентная рукоятка с гранями и отверстием для подвешивания
- Маркировка типа отвертки с торца рукоятки для быстрой идентификации инструмента
- Стержень: Высококачественная легированная сталь. Хромированное покрытие, полностью закален
- SB: Розничная упаковка

	 731415		$\varnothing$ mm	 mm	 mm	 mm	 g
817-100	8014254	10	6.0	100	33x110	210	79
SB817-100	3001764	1	6.0	100	33x110	210	83

800-4

НАБОРЫ ОТВЕРТОК



- Набор отверток 800 серии, 4 штуки
- Для винтов со шлицем и для винтов Phillips
- В картонной коробке

	 731415		 g
800-4	1846497	1	354

813- 0.8x4x100 mm		
811- 1.0x5.5x100 mm		
815- PH 1x100 PH 2x125		





## СЕРИЯ 800

### 804-6

### НАБОРЫ ОТВЕРТОК



- Набор отверток 800 серии, 6 штук
- Для винтов со шлицем и для винтов Phillips
- В картонной коробке

	 731415		 g
804-6	1846510	1	360

813- 0.5x3x75 0.8x4x100 mm		
811- 1.0x5.5x100 1.2x6.5x125 mm		
815- PH 1x100 PH 2x125		



### 805-6

### НАБОРЫ ОТВЕРТОК



- Набор отверток 800 серии, 6 штук
- Для винтов со шлицем, Phillips и Pozidriv
- В картонной коробке

	 731415		 g
805-6	0138685	1	450

813 3x75, 4x100		
815 1x100, 2x125		
816 1x100, 2x125		



### 806-6

### НАБОРЫ ОТВЕРТОК



- Набор отверток 800 серии, 6 штук
- Для винтов со шлицем и для винтов Pozidriv
- В картонной коробке

	 731415		 g
806-6	1846527	1	492

813- 0.5x3x75 0.8x4x100 mm		
811- 1.0x5.5x100 1.2x6.5x125 mm		
816- PZ 1x100 PZ 2x125		







807-5



НАБОРЫ ОТВЕРТОК

- Набор отверток 800 серии, 5 штук
- Для винтов Pozidriv и TORX®
- В картонной коробке

807-5	731415 3010704	1	287

816- PZ 1x100 PZ 2x125		
818- T10x75 T15x100 T25x125		

808-9



НАБОРЫ ОТВЕРТОК

- Набор отверток 800 серии, 9 штук
- Для винтов со шлицем и для винтов Phillips
- В картонной коробке

808-9	731415 1846534	1	809

813- 0.5x3x75 0.8x4x100 mm		
811- 1.0x5.5x100 1.2x6.5x125 1.2x8x150 mm		
815- PH0x75 PH1x100 PH2x125 PH3x150		

808-10



НАБОРЫ ОТВЕРТОК

- Для винтов со шлицем, Phillips, Pozidriv и TORX®
- В картонной коробке

808-10	731415 3010797	1	630

813 3.5x100		
815 PH2x125		
816 PZ1x100, PZ 2x125		
816 PZ2x25		
818 T15x100, T20x100, T25x125		
814		



## СЕРИЯ 800

### 810-5



### НАБОРЫ ОТВЕРТОК

- Набор отверток 800 серии, 5 штук
- Для винтов типа TORX®
- В картонной коробке

	 731415		 g
810-5	1846541	1	397

818-  
T10x75, T15x100, T20x100, T25x125, T30x150



### 820VDE



### НАБОРЫ ОТВЕРТОК

- Набор изолированных отверток 800 серии, 5 штук
- Для винтов со шлицем и для винтов Pozidriv
- В картонной коробке

	 731415		 g
820VDE-5	3001146	1	360

813VDE  
3.5-100, 4-100, 6.5-150 mm



816VDE  
PZ1-150, PZ2-175



### 822VDE



### НАБОРЫ ОТВЕРТОК

- Набор изолированных отверток 800 серии, 5 штук
- Для винтов со шлицем и для винтов Phillips
- В картонной коробке

	 731415		 g
822VDE-5	3002365	1	360

813VDE  
3-100, 4-100, 5.5-125 mm



815VDE  
PH1-150, PH2-175





190

ОТВЕРТКИ ПОД ВИНТЫ СО ШЛИЦЕМ



- Отвертка под винты со шлицем
- Рукоятка: Двухкомпонентная рукоятка с треугольным профилем и отверстием для подвешивания. Прекрасно передает усилие, делая работу более эффективной
- Стержень: Высококачественная легированная сталь. Хромированный, полностью закален. Абразивная обработка жала гарантирует хороший контакт со шлицем и защиту от коррозии
- Маркировка: Размер и артикул указаны на стержне
- ISO 2380/DIN 5264

	 841281		 mm	 mm	 mm	 mm	 g
190.040.075	4190419	10	4.0	0.8	75	88	44
190.040.100	4190426	10	4.0	0.8	100	88	46
190.055.100	4190518	10	5.5	1.0	100	100	67
190.055.125	4190525	10	5.5	1.0	125	100	73
190.065.125	4190617	10	6.5	1.2	125	110	98
190.065.150	4190624	10	6.5	1.2	150	110	105
190.080.150	4190815	10	8.0	1.6	150	110	119
190.080.175	4190822	10	8.0	1.6	175	110	126
190.100.200	4190112	10	10.0	1.6	200	120	175
190.120.250	4190129	10	12.0	2.0	250	120	228

191

ОТВЕРТКИ ПОД ВИНТЫ СО ШЛИЦЕМ



- Отвертка под винты со шлицем
- Рукоятка: Двухкомпонентная рукоятка с треугольным профилем и отверстием для подвешивания. Прекрасно передает усилие, делая работу более эффективной
- Стержень: Высококачественная легированная сталь. Хромированный, полностью закален. Абразивная обработка жала гарантирует хороший контакт со шлицем и защиту от коррозии
- Маркировка: Размер и артикул указаны на стержне
- ISO 2380/DIN 5264

	 841281		 mm	 mm	 mm	 mm	 g
191.025.075	4107486	10	2.5	0.4	75	75	26
191.030.075	4191317	10	3.0	0.5	75	75	27
191.030.100	4191324	10	3.0	0.5	100	75	28
191.030.200	4191331	10	3.0	0.5	200	75	38
191.035.100	4191348	10	3.5	0.6	100	75	31
191.040.100	4191416	10	4.0	0.8	100	88	46
191.040.125	4191423	10	4.0	0.8	125	88	48
191.040.250	4191430	10	4.0	0.8	250	88	67
191.055.125	4191515	10	5.5	1.0	125	100	81
191.055.150	4191522	10	5.5	1.0	150	100	82
191.055.300	4191539	10	5.5	1.0	300	100	113
191.065.150	4191614	10	6.5	1.2	150	110	111
191.065.300	4191621	10	6.5	1.2	300	110	153



192

## ОТВЕРТКИ ПОД ВИНТЫ PHILLIPS



- Отвертка под винты Phillips
- Рукоятка: Двухкомпонентная рукоятка с треугольным профилем и отверстием для подвешивания. Прекрасно передает усилие, делая работу более эффективной
- Стержень: Высококачественная легированная сталь. Хромированный, полностью закален. Абразивная обработка жала гарантирует хороший контакт со шлицем и защиту от коррозии
- Маркировка: Размер и артикул указаны на стержне
- ISO 8764 / DIN 5260

	 841281			 mm	 mm	 g
192.000.075	4192000	10	PH 0	75	75	27
192.000.200	4192055	10	PH 0	200	75	38
192.001.100	4192017	10	PH 1	100	100	67
192.001.250	4192154	10	PH 1	250	100	96
192.002.125	4192024	10	PH 2	125	100	99
192.002.300	4192253	10	PH 2	300	110	127
192.003.150	4192031	10	PH 3	150	120	157
192.004.200	4192048	10	PH 4	200	120	202

193

## ОТВЕРТКИ ПОД ВИНТЫ POZIDRIV



- Отвертка под винты Pozidriv
- Рукоятка: Двухкомпонентная рукоятка с треугольным профилем и отверстием для подвешивания. Прекрасно передает усилие, делая работу более эффективной
- Стержень: Высококачественная легированная сталь. Хромированный, полностью закален. Абразивная обработка жала гарантирует хороший контакт со шлицем и защиту от коррозии
- Маркировка: Размер и артикул указаны на стержне
- ISO 8764

	 841281			 mm	 mm	 g
193.000.075	4193007	10	PZ 0	75	75	27
193.001.100	4193014	10	PZ 1	100	100	67
193.002.125	4193021	10	PZ 2	125	110	99
193.003.150	4193038	10	PZ 3	150	120	157
193.004.200	4193045	10	PZ 4	200	120	202



194

ОТВЕРТКИ ПОД ВИНТЫ TORX®



- Отвертка под винты TORX®
- Рукоятка: Двухкомпонентная рукоятка с треугольным профилем и отверстием для подвешивания. Прекрасно передает усилие, делая работу более эффективной
- Стержень: Высококачественная легированная сталь. Хромированный, полностью закален. Абразивная обработка жала гарантирует хороший контакт со шлицем и защиту от коррозии
- Маркировка: Размер и артикул указаны на стержне

	 841281			 mm	 mm	 g
194.004.075	4194042	10	T 4	75	75	27
194.005.075	4194059	10	T 5	75	75	27
194.006.075	4194066	10	T 6	75	75	27
194.007.075	4194073	10	T 7	75	75	27
194.008.075	4194080	10	T 8	75	75	27
194.009.075	4194097	10	T 9	75	75	27
194.010.075	4194103	10	T 10	75	75	27
194.015.100	4194158	10	T 15	100	88	46
194.020.100	4194202	10	T 20	100	88	46
194.025.125	4194257	10	T 25	125	100	73
194.027.125	4194271	10	T 27	125	100	73
194.030.150	4194301	10	T 30	150	110	105
194.040.150	4194400	10	T 40	150	110	120

141

ОТВЕРТКИ ПОД ВИНТЫ TORX® TR



- Отвертка под винты типа TORX® и TORX® TR
- Рукоятка: Двухкомпонентная рукоятка с треугольным профилем и отверстием для подвешивания. Прекрасно передает усилие, делая работу более эффективной
- Стержень: Высококачественная легированная сталь. Хромированный, полностью закален. Абразивная обработка жала гарантирует хороший контакт со шлицем и защиту от коррозии
- Маркировка: Размер и артикул указаны на стержне

	 841281			 mm	 mm	 g
141.007.075	4141077	5	TR 7	75	75	27
141.008.075	4141084	5	TR 8	75	75	27
141.009.075	4141091	5	TR 9	75	75	27
141.010.075	4141107	5	TR 10	75	75	27
141.015.100	4141152	5	TR 15	100	88	46
141.020.100	4141206	5	TR 20	100	88	46
141.025.125	4141251	5	TR 25	125	100	73
141.027.125	4141275	5	TR 27	125	100	73
141.030.150	4141305	5	TR 30	150	110	105
141.040.150	4141404	5	TR 40	150	110	120



195

## ОТВЕРТКИ С УТОЛЩЕННОЙ РУКОЯТКОЙ



- Отвертка под винты Phillips, утолщенного типа для работы в ограниченном пространстве
- Рукоятка: Двухкомпонентная рукоятка с отверстием для подвешивания
- Стержень: Высококачественная легированная сталь. Хромированный, полностью закален. Абразивная обработка жала гарантирует хороший контакт со шлицем и защиту от коррозии
- Маркировка: Размер и артикул указаны на стержне

	 84128			 mm	 mm	 g
195.001.025	4195001	10	PH 1	25	60	39
195.002.025	4195025	10	PH 2	25	60	43

195

## ОТВЕРТКИ С УТОЛЩЕННОЙ РУКОЯТКОЙ



- Отвертка под винты со шлицем, утолщенного типа для работы в ограниченном пространстве
- Рукоятка: Двухкомпонентная рукоятка с отверстием для подвешивания
- Стержень: Высококачественная легированная сталь. Хромированный, полностью закален. Абразивная обработка жала гарантирует хороший контакт со шлицем и защиту от коррозии
- Маркировка: Размер и артикул указаны на стержне

	 841281		 mm	 mm	 mm	 mm	 mm	 g
195.055.025	4107523	10	5.5	1.2	25	60	39	
195.060.025	4195612	10	6.5	1.2	25	60	43	

195

## ОТВЕРТКИ С УТОЛЩЕННОЙ РУКОЯТКОЙ



- Отвертка под винты Pozidriv, утолщенного типа для работы в ограниченном пространстве
- Рукоятка: Двухкомпонентная рукоятка с отверстием для подвешивания
- Стержень: Высококачественная легированная сталь. Хромированный, полностью закален. Абразивная обработка жала гарантирует хороший контакт со шлицем и защиту от коррозии
- Маркировка: Размер и артикул указаны на стержне

	 841281			 mm	 mm	 g
195.901.025	4195919	10	PZ 1	25	60	39
195.902.025	4195926	10	PZ 2	25	60	43



143

## ОТВЕРТКА ПОД ВИНТЫ С ШЕСТИГРАННЫМ ГНЕЗДОМ



- Отвертка под винты с шестигранным гнездом. Шарообразное жало быстро и легко вставляется в шестигранное гнездо, что значительно экономит время
- Рукоятка: Двухкомпонентная рукоятка с отверстием для подвешивания. Прекрасно передает усилие, делая работу более эффективной
- Стержень: Высококачественная легированная сталь. Хромированный, полностью закален. Абразивная обработка жала гарантирует хороший контакт со шлицем и защиту от коррозии
- Маркировка: Размер и артикул указаны на стержне

	 841281			 mm	 mm	 g
143.025.100	4143255	10	2.5	100	75	28
143.030.100	4143309	10	3.0	100	75	31
143.040.100	4143408	10	4.0	100	88	54
143.050.100	4143507	10	5.0	100	100	77
143.060.125	4143606	10	6.0	125	110	111

198

## ОТВЕРТКА ДЛЯ ШЕСТИГРАННЫХ ГАЕК



- Отвертка для шестигранных гаек
- Рукоятка: Двухкомпонентная рукоятка с отверстием для подвешивания. Прекрасно передает усилие, делая работу более эффективной
- Стержень: Высококачественная легированная сталь. Хромированный, полностью закален
- Маркировка: Размер и артикул указаны на стержне

	 841281		 mm	 mm	 mm	 g
198.032.125	4198323	5	3,2	125	88	64
198.040.125	4198415	10	4.0	125	88	67
198.045.125	4198422	10	4.5	125	88	69
198.050.150	4198514	5	5.0	150	100	86
198.055.150	4198521	5	5.5	150	100	85
198.060.150	4198613	5	6.0	150	100	88
198.070.150	4198712	5	7.0	150	110	120
198.080.150	4198811	5	8.0	150	110	124
198.090.150	4198910	5	9.0	150	110	124
198.100.150	4198101	5	10.0	150	110	169
198.110.150	4198118	5	11.0	150	120	182
198.120.150	4198125	5	12.0	150	120	183
198.130.150	4198132	5	13.0	150	120	184
198.140.150	4198149	5	14.0	150	120	185





705

## МАГНИТНЫЙ ДЕРЖАТЕЛЬ ДЛЯ БИТ



- 1/4" держатель для бит
- Рукоятка: Двухкомпонентная рукоятка с отверстием для подвешивания. Прекрасно передает усилие, делая работу более эффективной
- Стержень: Высококачественная легированная сталь
- Маркировка: Размер и артикул указаны на стержне

705.1/4.125	4705002	5	1/4"	125	110	235

196

## ОТВЕРТКИ С ИЗОЛЯЦИЕЙ



IEC 60900 1000V

- Отвертка с изоляцией под винты со шлицем
- Для работы на оборудовании под напряжением до 1000 вольт
- Рукоятка: Двухкомпонентная рукоятка с треугольным профилем и отверстием для подвешивания. Прекрасно передает усилие, делая работу более эффективной
- Стержень: Высококачественная легированная сталь. Полностью изолированный стержень до жала, жало черное
- Маркировка: Размер и артикул указаны на стержне
- ISO 2380/DIN 5264
- Каждая отвертка проверяется в соответствии со стандартами IEC 60900

	841281		mm	mm	mm	mm	g
196.025.100	4107516	10	2.5	0.4	100	75	28
196.030.100	4196312	10	3.0	0.5	100	75	31
196.035.100	4196329	10	3.5	0.6	100	75	31
196.040.100	4196411	10	4.0	0.8	100	88	43
196.055.125	4196510	10	5.5	1.0	125	100	68
196.065.150	4196619	10	6.5	1.2	150	110	100
196.080.175	4196817	10	8.0	1.2	175	110	118
196.100.200	4196114	10	10.0	1.6	200	120	191
196.120.200	4196121	10	12.0	2.0	200	120	217



197

## ОТВЕРТКИ С ИЗОЛЯЦИЕЙ



IEC 60900 1000V

- Отвертка с изоляцией под винты Phillips
- Для работы на оборудовании под напряжением до 1000 вольт
- Рукоятка: Двухкомпонентная рукоятка с треугольным профилем и отверстием для подвешивания. Прекрасно передает усилие, делая работу более эффективной
- Стержень: Высококачественная легированная сталь. Полностью изолированный стержень до жала, жало черненное
- Маркировка: Размер и артикул указаны на стержне
- ISO 2380/DIN 5264
- Каждая отвертка проверяется в соответствии со стандартами IEC 60900

	 841281			 mm	 mm	 g
197.000.100	4197005	10	PH 0	100	75	31
197.001.150	4197012	10	PH 1	150	100	84
197.002.175	4197029	10	PH 2	175	110	121
197.003.200	4197036	10	PH 3	200	120	190
197.004.200	4197043	10	PH 4	200	120	218

142

## ОТВЕРТКИ С ИЗОЛЯЦИЕЙ



IEC 60900 1000V

- Отвертка с изоляцией под винты Pozidriv
- Для работы на оборудовании под напряжением до 1000 вольт
- Рукоятка: Двухкомпонентная рукоятка с треугольным профилем и отверстием для подвешивания. Прекрасно передает усилие, делая работу более эффективной
- Стержень: Высококачественная легированная сталь. Полностью изолированный стержень до жала, жало черненное
- Маркировка: Размер и артикул указаны на стержне
- ISO 8764
- Каждая отвертка проверяется в соответствии со стандартами IEC 60900

	 841281			 mm	 mm	 g
142.000.100	4142098	10	PZ 0	100	75	31
142.001.150	4142012	10	PZ 1	150	100	84
142.002.175	4142029	10	PZ 2	175	110	122
142.003.200	4142036	10	PZ 3	200	120	190



199

## ОТВЕРТКИ С ИЗОЛЯЦИЕЙ



- Отвертка с изоляцией для шестигранных гаек
- Для работы на оборудовании под напряжением до 1000 вольт
- Рукоятка: Двухкомпонентная рукоятка с треугольным профилем и отверстием для подвешивания. Прекрасно передает усилие, делая работу более эффективной
- Стержень: Высококачественная легированная сталь. Полностью изолированный стержень
- Маркировка: Размер и артикул указаны на стержне
- Каждая отвертка проверяется в соответствии со стандартами IEC 60900

	 841281			 mm	 mm	
199.050.125	4108759	5	5,0	125	100	101
199.055.125	4199511	5	5.5	125	100	101
199.060.125	4199610	5	6.0	125	100	127
199.070.125	4199719	5	7.0	125	110	151
199.080.125	4199818	5	8.0	125	110	142
199.090.125	4199917	5	9.0	125	110	142
199.100.125	4199108	5	10.0	125	110	142
199.110.125	4199115	5	11.0	125	120	181
199.120.125	4199122	5	12.0	125	120	183
199.130.125	4199139	5	13.0	125	120	188

219.100

## НАБОРЫ ОТВЕРТОК



- Набор отверток “Премиум”, 6 штук
- Для винтов со шлицем и Phillips
- В блистере

	 841281		
219.100	4219103	1	412
190 5.5x125, 6.5x125			
191 3.5x100, 4.0x125			
192 PH0x75, PH1x100			



219.101

НАБОРЫ ОТВЕРТОК

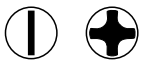

- Набор отверток “Премиум”, 6 штук
- Для винтов со шлицем и Phillips
- В блистере

	 841281		 g
219.101	4219110	1	412
190 6.5x125, 8.0x150			
191 3.5x100, 4.0x125, 5.5x150			
192 PH1x100, PH2x125			

219.102

НАБОРЫ ОТВЕРТОК



- Набор отверток “Премиум”, 8 штук
- Для винтов со шлицем и Phillips
- В блистере

	 841281		 g
219.102	4219127	1	598
190 5.5x125, 6.5x125, 8x150			
192 PH0x75, PH1x100, PH2x125			
		195 6.5x25	 
		195 PH2x25	 

219.105

НАБОРЫ ОТВЕРТОК

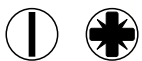

- Набор отверток “Премиум”, 7 штук
- Для винтов со шлицем и Pozidriv
- В блистере

	 841281		 g
219.105	4107837	1	717
190 6.5x125, 8.0x150			
191 3.5x100, 4.0x125, 5.5x150			
193 PZ1x100, PZ2x125			



## 219.109

### НАБОРЫ ОТВЕРТОК

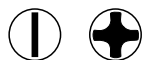

- Набор отверток "Премиум", 5 штук
- Для винтов со шлицем и Phillips
- В блистере

	 841281		 g
219.109	4219196	1	438
190 4x100, 6.5x125			
191 3.5x100			
192 PH1x100, PH2x125			

## 219.110

### НАБОРЫ ОТВЕРТОК



- Набор отверток "Премиум", 5 штук
- Для винтов типа Torx®
- В блистере

	 841281		 g
219.110	4219134	1	438
194 T10, T20, T25, T30, T40			

## 219.000

### НАБОРЫ ОТВЕРТОК



- Набор отверток "Премиум", 6 штук
- Для винтов со шлицем и Phillips
- В картонной коробке

	 841281		 g
219.000	4219004	1	536
190 5.5x125, 6.5x125			
191 3.5x100, 4.0x125			
192 PH0x75, PH1x100			



219.001

НАБОРЫ ОТВЕРТОК



- Набор отверток “Премиум”, 7 штук
- Для винтов со шлицем и Phillips
- В картонной коробке

	 841281		 g
219.001	4219011	1	717

190 6.5x125, 8.0x150		
191 3.5x100, 4.0x125, 5.5x150		
192 PH1x100, PH2x125		

219.002

НАБОРЫ ОТВЕРТОК

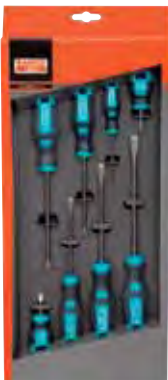

- Набор отверток “Премиум”, 8 штук
- Для винтов со шлицем и Phillips
- В картонной коробке

	 841281		 g
219.002	4219028	1	788

190 5.5x125, 6.5x125, 8x150			195 6.5x25		
192 PH0x75, PH1x100, PH2x125			195 PH2x25		

219.003

НАБОРЫ ОТВЕРТОК



- Набор отверток “Премиум”, 8 штук
- Для винтов со шлицем, Phillips и Pozidriv
- В картонной коробке

	 841281		 g
219.003	4109503	1	788

190 5.5x125, 6.5x125, 8.0x150			195 PH2x25		
193 PZ0x75, PZ1x100, PZ2x125			195 6.5x25		



## 219.005

### НАБОРЫ ОТВЕРТОК



- Набор отверток "Премиум", 7 штук
- Для винтов со шлицем и Pozidriv
- В картонной коробке

	 841281		 g
219.005	4121147	1	717
190 6.5x125, 8.0x150			
191 3.5x100, 4.0x125, 5.5x150			
193 PZ1x100, PZ2x125			

## 219.600

### НАБОРЫ ОТВЕРТОК С ИЗОЛЯЦИЕЙ



- Набор отверток с изоляцией "Премиум", 7 штук
- Для винтов со шлицем и Phillips
- В картонной коробке

	 841281		 g
219.600	4219608	1	717
196 3x100, 4x100, 5.5x125, 6.5x150			
197 PH0x100, PH1x150, PH2x175			

## 219.605

### НАБОРЫ ОТВЕРТОК С ИЗОЛЯЦИЕЙ



- Набор отверток с изоляцией "Премиум", 7 штук
- Для винтов со шлицем и Pozidriv
- В картонной коробке

	 841281		 g
219.605	4219653	1	717
196 3x100, 4x100, 5.5x125, 6.5x150			
142 PZ0x100, PZ1x150, PZ2x175			





219.601

НАБОРЫ ОТВЕРТОК С ИЗОЛЯЦИЕЙ



- Набор отверток с изоляцией “Премиум”, 6 штук + тестер напряжения
- Для винтов со шлицем и Phillips B
- В картонной коробке



	 841281		 g
219.601	4107820	1	638
196 3x100, 4x100, 5.5x125			
197 PH0x100, PH1x150, PH2x175			
806-1-1			

219.602

НАБОРЫ ОТВЕРТОК В ЗАКРЫВАЮЩЕМСЯ ЧЕХЛЕ



- Набор отверток с изоляцией “Премиум”, 7 штук
- Для винтов со шлицем и Pozidriv
- В картонной коробке, с чехлом на молнии для удобного хранения



	 841281		 g
219.602	4119304	1	900
196 3x100, 4x100, 5.5x125, 6.5x150			
142 PZ0x100, PZ1x150, PZ2x175			



## СЕРИЯ 600

611

### ОТВЕРТКИ ПОД ВИНТЫ СО ШЛИЦЕМ



- Отвертка под винты со шлицем
- Рукоятка: Двухкомпонентная рукоятка с отверстием для подвешивания
- Стержень: Высококачественная сталь. Хромоникелевое покрытие, полностью закален
- Маркировка: Размер и артикул указаны на рукоятке
- ISO 2380/DIN 5264



	 731415		 mm	 mm	 mm	 mm	 mm	 g
611-3.5-50	0124312	10	0.6	3.5	50	80	130	29
611-3.5-75	0124329	10	0.6	3.5	50	80	130	30
611-3.5-100	0124336	10	0.6	3.5	100	80	130	31
611-4-75	0124343	10	0.8	4.0	75	80	155	35
611-4-100	0124350	10	0.8	4.0	100	80	180	37
611-5.5-125	0124381	10	1.0	5.5	100	97	197	68
611-6.5-25	0124602	10	1.2	6.5	125	110	135	43
611-6.5-125	0124374	10	1.2	6.5	125	110	135	100
611-6.5-150	0124398	10	1.2	6.5	150	110	165	103
611-8-150	0124404	10	1.2	8.0	150	110	160	115
611-8-175	0124411	10	1.2	8.0	175	110	185	127
611-10-200	0124428	10	1.6	10.0	200	110	310	160

613

### ОТВЕРТКИ ПОД ВИНТЫ СО ШЛИЦЕМ



- Отвертка под винты со шлицем
- Рукоятка: Двухкомпонентная рукоятка с отверстием для подвешивания
- Стержень: Высококачественная сталь. Хромоникелевое покрытие, полностью закален
- Маркировка: Размер и артикул указаны на рукоятке
- ISO 2380/DIN 5264

	 731415		 mm	 mm	 mm	 mm	 mm	 g
613-3-75	0124435	10	0.5	3.0	75	80	155	30
613-3-100	0124442	10	0.5	3.0	100	80	180	31
613-3.5-100	0124459	10	0.60	3.5	100	80	180	33
613-4-100	0124466	10	0.80	4.0	100	80	180	37
613-4-125	0124473	10	0.80	4.0	125	80	205	41
613-5.5-125	0124480	10	1.0	5.5	125	97	222	73
613-5.5-150	0124497	10	1.0	5.5	150	97	247	78
613-6.5-150	0124503	10	1.20	6.5	150	110	260	110

615

### ОТВЕРТКИ ПОД ВИНТЫ PHILLIPS



- Отвертка под винты Phillips
- Рукоятка: Двухкомпонентная рукоятка с отверстием для подвешивания
- Стержень: Высококачественная сталь. Хромоникелевое покрытие, полностью закален
- Маркировка: Размер и артикул указаны на рукоятке
- ISO 8764/ DIN 5260

	 731415			 mm	 mm	 mm	 mm	 g
615-0-75	0124558	10	PH 0	75	80	155	30	
615-1-100	0124565	10	PH 1	100	97	197	63	
615-2-25	0124596	10	PH 2	25	60	85	43	
615-2-125	0124572	10	PH 2	125	110	235	98	
615-3-150	0124589	10	PH 3	150	110	260	113	



616

ОТВЕРТКИ ПОД ВИНТЫ POZIDRIV



- Отвертка под винты Pozidriv
- Рукоятка: Двухкомпонентная рукоятка с отверстием для подвешивания
- Стержень: Высококачественная сталь. Хромоникелевое покрытие, полностью закален
- Маркировка: Размер и артикул указаны на рукоятке
- ISO 8764

	 731415			 mm	 mm	 mm	 g
616-0-75	0124510	10	PZ 0	75	80	155	30
616-1-100	0124527	10	PZ 1	100	97	197	63
616-2-125	0124534	10	PZ 2	125	110	235	98
616-3-150	0124541	10	PZ 3	150	110	260	113

618

ОТВЕРТКИ ПОД ВИНТЫ TORX®



- Отвертка под винты типа TORX®
- Рукоятка: Двухкомпонентная рукоятка с отверстием для подвешивания
- Стержень: Высококачественная сталь. Хромоникелевое покрытие, полностью закален
- Маркировка: Размер и артикул указаны на рукоятке

	 731415			 D mm	 mm	 mm	 mm	 g
618-10-75	0124619	10	T 10	2.72	75	80	155	30
618-15-100	0124626	10	T 15	3.26	100	80	180	37
618-20-100	0124633	10	T 20	3.84	100	80	180	37
618-25-125	0124640	10	T 25	4.40	125	97	222	68
618-27-125	0124657	10	T 27	4.96	125	97	222	68
618-30-150	0124664	10	T 30	5.49	150	110	260	103
618-40-150	0124671	10	T 40	6.60	150	110	260	115

614

ШИЛО



- Шило
- Рукоятка: Двухкомпонентная рукоятка с отверстием для подвешивания
- Стержень: Высококачественная сталь. Хромоникелевое покрытие, полностью закален
- Маркировка: Размер и артикул указаны на рукоятке

	 731415		 mm	 mm	 mm	 mm	 g
614-100	0124688	10	6.0	100	97	197	92



## СЕРИЯ 600

617

### РАЗВЕРТКА



- Развертка
- Рукоятка: Двухкомпонентная рукоятка с отверстием для подвешивания
- Стержень: Высококачественная сталь. Хромоникелевое покрытие, полностью закален
- Маркировка: Размер и артикул указаны на рукоятке

617-100	731415	10	6.0 mm	100 mm	97 mm	197 mm	92 g

623

### ОТВЕРТКИ С ИЗОЛЯЦИЕЙ



IEC 60900



- Отвертка с изоляцией под винты со шлицем
- Для работы на оборудовании под напряжением до 1000 вольт
- Рукоятка: Двухкомпонентная рукоятка с отверстием для подвешивания
- Маркировка типа отвертки с торца рукоятки для быстрой идентификации инструмента
- Стержень: Высококачественная сталь. Полностью изолированный стержень до жала, жало черное
- ISO 2380/DIN 5264
- Каждая отвертка проверяется в соответствии со стандартами IEC 60900

623-3-100	731415	10	0.5 mm	3.0 mm	100 mm	80 mm	180 mm	32 g
623-3.5-100	0128518	10	0.6 mm	3.5 mm	100 mm	80 mm	180 mm	32 g
623-4-100	0128525	10	0.8 mm	4.0 mm	100 mm	80 mm	180 mm	33 g
623-5.5-125	0128532	10	1.0 mm	5.5 mm	125 mm	97 mm	223 mm	61 g
623-6.5-150	0128549	10	1.2 mm	6.5 mm	150 mm	100 mm	250 mm	94 g

625

### ОТВЕРТКИ С ИЗОЛЯЦИЕЙ



IEC 60900



- Отвертка с изоляцией под винты Phillips
- Для работы на оборудовании под напряжением до 1000 вольт
- Рукоятка: Двухкомпонентная рукоятка с отверстием для подвешивания
- Маркировка типа отвертки с торца рукоятки для быстрой идентификации инструмента
- Стержень: Высококачественная сталь. Полностью изолированный стержень до жала, жало черное
- ISO 8764 / DIN 5260
- Каждая отвертка проверяется в соответствии со стандартами IEC 60900

625-0-100	731415	10	PH 0	100 mm	80 mm	180 mm	32 g
625-1-150	0128563	10	PH 1	150 mm	97 mm	247 mm	68 g
625-2-175	0128570	10	PH 2	175 mm	110 mm	285 mm	116 g



600-3

НАБОРЫ ОТВЕРТОК



- Набор отверток 600 серии, 3 штуки
- Отвертки под винты со шлицем и Phillips
- В блистере



	 731415		 g
600-3	0124787	1	210

613 3x100		
611 5.5x125		
615 PH1x100		

602-4

НАБОРЫ ОТВЕРТОК



- Набор отверток 600 серии, 4 штуки
- Отвертки под винты со шлицем и Phillips
- В блистере

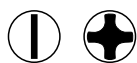

	 731415		 g
602-4	0124794	1	315

613 3x100, 6.5x150		
611 5.5x125		
615 PH1x100		

604-5

НАБОРЫ ОТВЕРТОК



- Набор отверток 600 серии, 5 штук
- Отвертки под винты со шлицем и Phillips
- В блистере



	 731415		 g
604-5	0124800	1	385

613 3x100		
611 4x100, 6.5x125		
615 PH1x100, PH2x125		



## СЕРИЯ 600

### 605-6

### НАБОРЫ ОТВЕРТОК



- Набор отверток 600 серии, 6 штук
- Отвертки под винты со шлицем, Pozidriv и Phillips
- В блистере



605-6	731415 0153770	1	445
613 3x75, 4x100			
615 PH1x100, PH2x125			
616 PZ1x100, PZ2x125			

### 606-6

### НАБОРЫ ОТВЕРТОК



- Набор отверток 600 серии, 6 штук
- Отвертки под винты со шлицем и Phillips
- В блистере



606-6	731415 0124824	1	445
611 5.5x100, 6.5x125			
613 3x75, 4x100			
615 PH1x100, PH2x125			

### 608-6

### НАБОРЫ ОТВЕРТОК



- Набор отверток 600 серии, 6 штук
- Отвертки под винты со шлицем и Phillips
- В блистере



608-6	731415 0124831	1	385
611 5.5x100, 6.5x125			
613 3.0x75, 4.0x100			
615 PH0x75, PH1x100			



610-6

НАБОРЫ ОТВЕРТОК



- Набор отверток 600 серии, 6 штук
- Отвертки под винты со шлицем и Pozidriv
- В блистере



	 731415		 g
610-6	0124848	1	445
611 5.5x100, 6.5x125			
613 3.0x75, 4.0x100			
616 PZ1x100, PZ2x125			

612-5

НАБОРЫ ОТВЕРТОК



- Набор отверток 600 серии, 6 штук
- Отвертки под винты TORX®
- В блистере



	 731415		 g
612-5	0124817	1	348
618 T10, T15, T20, T25, T30			

620-6

НАБОРЫ ОТВЕРТОК



- Набор изолированных отверток 600 серии, 6 штук
- Отвертки под винты со шлицем и Phillips
- В блистере



	 731415		 g
620-6	0128594	1	465
623 3x100, 4x100, 5.5x125, 6.5x150			
625 PH1x150, PH2x175			





## 9710

### ОТВЕРТКА ПОД ВИНТЫ СО ШЛИЦЕМ



- Отвертка под винты со шлицем
- Рукоятка: Деревянная рукоятка, покрытая лаком
- Стержень: Высококачественная сталь. Хромирован. Полностью закален. Шестигранное основание под гаечный ключ для облегчения вращения. Жало черное
- Маркировка: Размер и артикул указаны на рукоятке
- ISO 2380/DIN 5264

	 731415		 mm	 mm	 mm	 mm	 mm	 mm	 g
9710-3.5-75	1785192	10	0.6	3.5	75	22x95	170	7	47
9710-5.5-100	1785352	10	1.0	5.5	100	24x100	200	8	67
9710-6.5-125	1785437	10	1.2	6.5	125	27x110	235	10	114
9710-8-150	1785512	5	1.2	8.0	150	30x120	270	13	174
9710-10-175	1785789	5	1.6	10.0	175	32x125	300	13	223

## 9778

### ОТВЕРТКА ПОД ВИНТЫ PHILLIPS®



- Отвертка под винты Phillips
- Рукоятка: Деревянная рукоятка, покрытая лаком
- Стержень: Высококачественная сталь. Хромирован. Полностью закален. Шестигранное основание под гаечный ключ для облегчения вращения. Жало черное
- Маркировка: Размер и артикул указаны на рукоятке
- ISO 8764 / DIN 5260

	 731415			 mm	 mm	 mm	 mm	 g
9778-1	1793524	10	PH 1	80	24x100	180	6	45
9778-2	1793531	10	PH 2	110	27x110	220	10	90
9778-3	1793548	5	PH 3	150	30x120	270	13	160

## 9778PZD

### ОТВЕРТКА ПОД ВИНТЫ POZIDRIV®



- Отвертка под винты Pozidriv
- Рукоятка: Деревянная рукоятка, покрытая лаком
- Стержень: Высококачественная сталь. Хромирован. Полностью закален. Шестигранное основание под гаечный ключ для облегчения вращения. Жало черное
- Маркировка: Размер и артикул указаны на рукоятке
- Жало - DIN ISO 8764-1, ISO 8764-1

	 731415			 mm	 mm	 mm	 mm	 g
9778PZD-1	1823535	10	PZ 1	80	24x100	180	6	45
9778PZD-2	1823542	10	PZ 2	110	27x110	220	10	90



9710/S6

НАБОРЫ ОТВЕРТОК



- Набор отверток, 6 штук
- Под винты со шлицем и Phillips
- В картонной коробке

	 731415		 g
9710/S6	1802301	1	650

9710  
0.8x4.5x90 1x5.5x100 1.2x6.5x125 1.2x8x150 mm



9778  
PH 1x80 PH 2x110



СЕРИЯ 8000/9000



9715

УДАРНАЯ ОТВЕРТКА



- Ударная отвертка под винты со шлицем
- Рукоятка: Черная рукоятка из ударпрочного пластика. С ударным наболдашником
- Стержень: Высококачественная сталь. Шестигранный. Жало черное



	 731415		 mm	 mm	 mm	 mm	 mm	 mm	 mm	 g
9715-14-250	3010148	5	2.5	14.0	250	140	395	12	460	

8052

СМЕННЫЕ СТЕРЖНИ



- Отвертка с переставным стержнем под винты со шлицем и Phillips
- Рукоятка: Черная рукоятка из ударпрочного пластика
- Стержень: Высококачественная сталь. Жало черное



	 731415			 mm	 mm	 mm	 mm	 mm	 mm	 g
8052	1318406	5	PH 2	1.0	6.0	80	110	190	90	



## ОТВЕРТКИ С ХРАПОВЫМ МЕХАНИЗМОМ

808050

### ОТВЕРТКА С ХРАПОВИКОМ



- Реверсивная отверточная рукоятка для бит 1/4" с шестигранным гнездом
- Рукоятка: 3-компонентная текстурированная рукоятка
- Встроенный в рукоятку слот для хранения бит с фиксирующей кнопкой для быстрого доступа
- Слот содержит 6 различных бит: PH 1, PH 2, PZ 1, PZ 2, прямой шлиц 4,5 и 5,5
- Магнитный держатель предотвращает произвольное выпадение бит
- Рукоятка обеспечивает безопасный и удобный захват
- Мягкий ход храповика позволяющий устанавливать три позиции храпового механизма: вперед, назад и нейтральная

808050	731415 3017642	1	1/4"	125	255	230

808050L

### ОТВЕРТКА С ХРАПОВИКОМ И ДИОДНОЙ ПОДСВЕТКОЙ



- Реверсивная отверточная рукоятка для бит 1/4" с шестигранным гнездом
- Рукоятка: 3-компонентная текстурированная рукоятка
- Встроенный в рукоятку слот для хранения бит с фиксирующей кнопкой для быстрого доступа
- Слот содержит 6 различных бит: PH 1, PH 2, PZ 1, PZ 2, прямой шлиц 4,5 и 5,5
- Магнитный держатель предотвращает произвольное выпадение бит
- Рукоятка обеспечивает безопасный и удобный захват
- Мягкий ход храповика позволяющий устанавливать три позиции храпового механизма: вперед, назад и нейтральная
- Долговечная диодная подсветка направленная в место крепежа для удобства работы при слабом освещении
- 3 батарейки и 2 диода.
- 808050L-SP1: запасная диодная панель + 3 батарейки

808050L	731415 0128075	1	1/4"	135	250	215
808050L-SP1	0129218	1				

808050P

### ОТВЕРТКА С ПИСТОЛЕТНОЙ РУКОЯТКОЙ



- Реверсивная рукоятка пистолетного типа для бит 1/4" с шестигранным гнездом
- Рукоятка: 3-компонентная текстурированная рукоятка
- Рукоятка поворачивается и фиксируется в положении 30°. Это особенно важно при работе в ограниченном пространстве
- Фиксация в положении 180° для обычной работы
- Встроенный в рукоятку слот для хранения бит с фиксирующей кнопкой для быстрого доступа
- Слот содержит 6 различных бит: PH 1, PH 2, PZ 1, PZ 2, прямой шлиц 4,5 и 5,5
- Магнитный держатель предотвращает произвольное выпадение бит
- Рукоятка обеспечивает безопасный и удобный захват
- Мягкий ход храповика позволяющий устанавливать три позиции храпового механизма: вперед, назад и нейтральная

808050P	731415 0128105	1	1/4"	135	260	270



## 808050P-

### ОТВЕРТКА С ПИСТОЛЕТНОЙ РУКОЯТКОЙ



- Реверсивная рукоятка пистолетного типа и набор ключей с храповиком
- Легкий пластиковый кейс со скругленными углами
- Содержит 25 предметов
- 1 шт Реверсивная рукоятка пистолетного типа с фиксированным держателем для бит
  - 6 шт 25 мм 1/4" биты в слоте: PH1, PH2, PZ1, PZ2, шлиц 4.5, шлиц 5.5
  - 3 шт Накладные ключи с храповиком: 8x10-9x11 мм, 12x14-13x15 мм и 16x17-18x19 мм
  - 1 шт 1/4"x1/4" Переходник для торцевых головок
  - 1 шт 1/4" Переходник для бит 10 мм
  - 13 шт 25 мм 1/4" Биты: 2 пластиковых слота включают: PH3, PZ3, SL 6.5, HEX3, HEX 4, HEX5, T-10, T-15, T-20, T-25, T-27, T-30, T-40

808050P-25	731415	1	285x158x70	1400

## 808050TS

### ОТВЕРТКА С Т-ОБРАЗНОЙ РУКОЯТКОЙ



- 1/4" Реверсивный держатель для бит с Т-образной рукояткой утолщенного типа
- Рукоятка: 3-компонентная текстурированная рукоятка
- Магнитный держатель предотвращает произвольное выпадение бит
- Мягкий ход храповика позволяющий устанавливать три позиции храпового механизма: вперед, назад и нейтральная

808050TS	731415	1	1/4"	68	95	165

## 808050S

### ОТВЕРТКА С ТОЛСТОЙ РУКОЯТКОЙ



- 1/4" Реверсивный держатель для бит с рукояткой утолщенного типа
- Рукоятка: 3-компонентная текстурированная рукоятка
- Магнитный держатель предотвращает произвольное выпадение бит
- Мягкий ход храповика позволяющий устанавливать три позиции храпового механизма: вперед, назад и нейтральная

808050S	731415	1	1/4"	68	95	135



## ОТВЕРТКИ С ХРАПОВЫМ МЕХАНИЗМОМ

808050S-

### ОТВЕРТКА С ТОЛСТОЙ РУКОЯТКОЙ



- 1/4" Реверсивный держатель для бит с утолщенной рукояткой и набор торцевых головок
- Легкий футляр со скругленными углами
- Съемный присоединительный квадрат
- **808050S-18**
- 1 шт. Реверсивный держатель для бит с утолщенной рукояткой и съемным присоединительным квадратом
  - 8 шт. S2 Фосфатированные биты следующих размеров: PH1, PH2, PZ1, PZ2, T15, T20, SL 4, HEX 3
  - 1 шт. 1/4"x1/4" Переходник
  - 1 шт. 1/4" квадрат x 1/4" шестигранник переходник для бит 50 мм
  - 1 шт. 1/4" квадрат x 1/4" квадрат гибкий переходник для торцевых головок 150 мм
  - 1 шт. 1/4"x1/4" переходник для бит
  - 5 шт 1/4" торцевые головки следующих размеров: 4, 5, 6, 7, 8 мм.
- **808050S-22**
- 1 шт. Реверсивный держатель для бит с утолщенной рукояткой и съемным присоединительным квадратом
  - 17 шт. S2 Фосфатированные биты следующих размеров: PH1, PH2, PH3, PZ1, PZ2, T10, T15, T20, T25, T27, T30, T40, SL 4, SL 5, SL 5.5, SL 6.5, SL 1/4"
  - 1 шт. 1/4"x1/4" Переходник
  - 1 шт. 1/4" квадрат x 1/4" шестигранник переходник для бит 50 мм
  - 1 шт. 1/4" квадрат x 1/4" квадрат гибкий переходник для торцевых головок 150 мм
  - 1 шт. 1/4"x1/4" переходник для бит

	 731415		 mm	 g
808050S-18	0128921	1	195x130x46	530
808050S-22	0128938	1	195x130x46	530

808050A/TORX

### ДЕРЖАВКА ДЛЯ ОТВЕРТОЧНЫХ ВСТАВОК



- Отверточная рукоятка для бит 1/4" с шестигранным гнездом
- Рукоятка: 3-компонентная текстурированная рукоятка
- Встроенный в рукоятку слот для хранения бит с фиксирующей кнопкой для быстрого доступа
- Слот содержит 6 различных бит:
- 808050A: PH 1, PH 2, PZ 1, PZ 2, прямой шлиц 4,5 и 5,5
  - 808050TORX: T10, T15, T20, T25, T30, T40
- Магнитный держатель предотвращает произвольное выпадение бит
- Рукоятка обеспечивает безопасный и удобный захват

	 731415			 mm	 mm	 g
808050A	0127306	1	1/4	115	230	150
808050TORX	0127313	1	1/4	115	230	150



## 700

### ОТВЕРТКИ ПОД ВИНТЫ СО ШЛИЦЕМ



- Прецизионная отвертка для винтов со шлицем
- Рукоятка: Двухкомпонентная рукоятка. Поворотная головка не требует отнятия отвертки от шлица во время работы
- Система цветовой дифференциации позволяет быстро идентифицировать инструмент
- Стержень: Высококачественная легированная сталь. Хромированное покрытие, полностью закален
- Точная машинная обработка жала отвертки позволяет ей точно прилегать к шлицу
- Маркировка: Размер и номер партии указан на стержне

	731415		mm	mm	mm	mm	mm	g
700-1-50	3017673	5	0.18	1	50	87	137	20
700-1.2-50	3017680	5	0.20	1.2	50	87	137	20
700-1.5-50	3017697	5	0.25	1.5	50	87	137	20
700-1.8-50	3017703	5	0.30	1.8	50	87	137	20
700-2-50	3017710	5	0.40	2	50	87	137	20
700-2-75	3017727	5	0.40	2	75	87	162	22
700-2.5-50	3017741	5	0.40	2.5	50	87	137	22
700-2.5-100	3017758	5	0.40	2.5	100	87	187	23
700-3-50	3017765	5	0.50	3	50	87	137	23
700-3-100	3017772	5	0.50	3	100	87	187	24
700-3-200	3017789	5	0.50	3	200	87	287	39
700-3.5-75	3017796	5	0.60	3.5	75	87	162	26
700-4-75	3017802	5	0.80	4	75	87	162	29
700-4-250	3017819	5	0.80	4	250	87	337	61

## 701

### ОТВЕРТКИ ПОД ВИНТЫ PHILLIPS



- Прецизионная отвертка для винтов Phillips
- Рукоятка: Двухкомпонентная рукоятка. Поворотная головка не требует отнятия отвертки от шлица во время работы
- Система цветовой дифференциации позволяет быстро идентифицировать инструмент
- Стержень: Высококачественная легированная сталь. Хромированное покрытие, полностью закален
- Точная машинная обработка жала отвертки позволяет ей точно прилегать к шлицу
- Маркировка: Размер и номер партии указан на стержне

	731415			mm	mm	mm	mm	g
701-00-50	3017833	5	PH 00	50	87	137	20	
701-0-50	3017840	5	PH 0	50	87	137	23	
701-0-200	3017857	5	PH 0	200	87	287	39	
701-1-75	3017864	5	PH 1	75	87	162	29	
701-1-250	3017871	5	PH 1	250	87	337	61	



## ПРЕЦИЗИОННЫЕ ОТВЕРТКИ

702

### ОТВЕРТКИ ПОД ВИНТЫ POZIDRIV



- Прецизионная отвертка для винтов Pozidriv
- Рукоятка: Двухкомпонентная рукоятка. Поворотная головка не требует отнятия отвертки от шлица во время работы
- Система цветовой дифференциации позволяет быстро идентифицировать инструмент
- Стержень: Высококачественная легированная сталь. Хромированное покрытие, полностью закален
- Точная машинная обработка жала отвертки позволяет ей точно прилегать к шлицу
- Маркировка: Размер и номер партии указан на стержне

	 731415			 mm	 mm	 mm	 g
702-0-50	3017888	5	PZ 0	50	87	137	23
702-1-75	3017895	5	PZ 1	75	87	162	29

703

### ОТВЕРТКИ ПОД ВИНТЫ TORX®



- Прецизионная отвертка для винтов TORX®
- Рукоятка: Двухкомпонентная рукоятка. Поворотная головка не требует отнятия отвертки от шлица во время работы
- Система цветовой дифференциации позволяет быстро идентифицировать инструмент
- Стержень: Высококачественная легированная сталь. Хромированное покрытие, полностью закален
- Точная машинная обработка жала отвертки позволяет ей точно прилегать к шлицу
- Маркировка: Размер и номер партии указан на стержне

	 731415			 D mm	 mm	 mm	 mm	 g
703-4-50	3017901	5	T 4	1,30	50	87	137	21
703-5-50	3017918	5	T 5	1,37	50	87	137	21
703-6-50	3017925	5	T 6	1,65	50	87	137	21
703-7-50	3017932	5	T 7	1,97	50	87	137	21
703-8-50	3017949	5	T 8	2,30	50	87	137	23
703-9-50	3017956	5	T 9	2,48	50	87	137	23
703-10-50	3017963	5	T 10	2,72	50	87	137	23
703-15-75	3017970	5	T 15	3,26	75	87	162	30
703-20-75	3017987	5	T 20	3,84	75	87	162	30

704

### ОТВЕРТКА ПОД ВИНТЫ С ШЕСТИГРАННЫМ ГНЕЗДОМ



- Прецизионная отвертка для винтов с шестигранным гнездом
- Рукоятка: Двухкомпонентная рукоятка. Поворотная головка не требует отнятия отвертки от шлица во время работы
- Система цветовой дифференциации позволяет быстро идентифицировать инструмент
- Стержень: Высококачественная легированная сталь. Хромированное покрытие, полностью закален
- Точная машинная обработка жала отвертки позволяет ей точно прилегать к шлицу
- Маркировка: Размер и номер партии указан на стержне

	 731415		 mm	 mm	 mm	 mm	 g
704-1.5-50	3017994	5	1.5	50	87	137	21
704-2-50	3018007	5	2	50	87	137	21
704-2.5-50	3018014	5	2.5	50	87	137	21
704-3-75	3018021	5	3	75	87	162	26
704Z-3/32	0137428	5	3/32	75	87	162	26





## 706-1

### НАБОРЫ ОТВЕРТОК



- Набор прецизионных отверток, 6 штук
- Для винтов со шлицем и Phillips
- В пластиковом футляре с отверстием для подвешивания

	 731415		 g
706-1	3018045	1	240

700  
1.5x50, 2.0x50, 2.5x50, 3.0x50



701  
PH0x50, PH1x75



## 706-2

### НАБОРЫ ОТВЕРТОК



- Набор прецизионных отверток, 6 штук
- Для винтов со шлицем и Phillips
- В пластиковом футляре с отверстием для подвешивания

	 731415		 g
706-2	3018052	1	226

700  
1.0x50, 1.2x50, 1.5x50, 1.8x50



701  
PH00x50, PH0x50



## 706-3

### НАБОРЫ ОТВЕРТОК



- Набор прецизионных отверток, 6 штук
- Для винтов со шлицем
- В пластиковом футляре с отверстием для подвешивания

	 731415		 g
706-3	3018069	1	222

700  
1.0x50, 1.2x50, 1.5x50, 1.8x50, 2.0x50, 2.5x50





## ПРЕЦИЗИОННЫЕ ОТВЕРТКИ

706-4

### НАБОРЫ ОТВЕРТОК



- Набор прецизионных отверток, 7 штук
- Для винтов Phillips и TORX®
- В пластиковом футляре с отверстием для подвешивания



	 731415		 g
706-4	3018076	1	350
700			1.5x50, 2.5x50, 3.5x75
701			PН0x50, PН1x75
703			T6x50, T8x50

706-5

### НАБОРЫ ОТВЕРТОК



- Набор прецизионных отверток, 24 штуки
- Для винтов со шлицем, внутренним шестигранником, Phillips, Pozidriv и TORX®
- В пластиковом футляре с отверстием для подвешивания



	 731415		 g
706-5	3018083	1	820
700			1.0x50, 1.2x50, 1.5x50, 1.8x50, 2.0x50, 3.0x50, 3.5x75, 4x75
701			PН00x50, PН0x50, PН1x75
702			PZ0x50, PZ1x75
703			T6x50, T7x50, T8x50, T9x50, T10x50, T15x75, T20x75
704			H1.5x50, H2x50, H2.5x50, H3x75



## ОТВЕРТКИ ДЛЯ ЭЛЕКТРОНИКИ

7372I

### ОТВЕРТКА ПОД ВИНТЫ СО ШЛИЦЕМ



- Прецизионная отвертка под винты со шлицем
- Рукоятка: Тонкая, конической формы. Противоударная
- Стержень: Высококачественная сталь. Хромирован и полностью закален. Жало черное
- Стержень защищен пластиком по всей длине
- ISO 2380-1A

	 731415		 mm	 mm	 mm	 mm	 mm	 g
7372I-2-63	1398668	10	0.4	2.0	63	13x80	143	10
7372I-2.5-75	1399047	10	0.4	2.5	75	13x80	155	13
7372I-3-80	1341602	10	0.5	3.0	80	13x80	165	27



## 900T

### ШЕСТИГРАННОЕ ГНЕЗДО



- Отвертка с Т-образной рукояткой под винты с шестигранным гнездом
- Рукоятка: Двухкомпонентная мягкая рукоятка обеспечивает максимальный комфорт и передачу усилия
- Стержень: Высококачественная сталь. Хромирован и полностью закален. Жало черное
- Длинный стержень позволяет чувствовать крутящий момент и обеспечивает удобство при работе в труднодоступных местах
- Короткий стержень в рукоятке используется для передачи большого крутящего момента, а также для работы в ограниченном пространстве
- Маркировка: Размер и артикул указаны на стержне

	 731415		 mm				 g
900T-020-100	3018106	5	2	150	103	50x85	23
900T-025-100	3018113	5	2.5	150	103	50x85	25
900T-030-100	3018120	5	3	150	103	50x85	28
900T-040-150	3018137	5	4	188	136	50x85	48
900T-050-150	3018144	5	5	195	136	60x105	59
900T-060-200	3018151	5	6	245	185	60x105	73
900T-080-200	3018168	5	8	245	185	60x105	150
900T-100-200	3018175	5	10	245	185	60x105	210

## 901T

### TORX®



- Отвертка с Т-образной рукояткой под винты TORX®
- Рукоятка: Двухкомпонентная мягкая рукоятка обеспечивает максимальный комфорт и передачу усилия
- Стержень: Высококачественная сталь. Хромирован и полностью закален. Жало черное
- Длинный стержень позволяет чувствовать крутящий момент и обеспечивает удобство при работе в труднодоступных местах
- Короткий стержень в рукоятке используется для передачи большого крутящего момента, а также для работы в ограниченном пространстве
- Маркировка: Размер и артикул указаны на стержне

	 731415			 mm				 g
901T-006-100	3018182	5	T 6	1,65	153	103	50x85	37
901T-007-100	3018199	5	T 7	1,97	153	103	50x85	37
901T-008-100	3018205	5	T 8	2,30	153	103	50x85	37
901T-009-100	3018212	5	T 9	2,48	153	103	50x85	37
901T-010-100	3018229	5	T 10	2,72	153	103	50x85	37
901T-015-150	3018236	5	T 15	3,26	186	136	50x85	42
901T-020-150	3018243	5	T 20	3,84	186	136	50x85	42
901T-025-150	3018250	5	T 25	4,40	196	136	60x105	49
901T-027-150	3018267	5	T 27	4,96	196	136	60x105	52
901T-030-200	3018274	5	T 30	5,49	245	185	60x105	61
901T-040-200	3018281	5	T 40	6,60	245	185	60x105	135
901T-045-200	3018298	5	T 45	7,70	245	185	60x105	135
901T-050-200	3018304	5	T 50	8,79	245	185	60x105	139



# ОТВЕРТКИ С Т-ОБРАЗНОЙ РУКОЯТКОЙ

902T

## ШЕСТИГРАННЫЕ ГАЙКИ



- Отвертка для гаек с Т-образной рукояткой
- Рукоятка: Двухкомпонентная мягкая рукоятка обеспечивает максимальный комфорт и передачу усилия
- Стержень: Высококачественная сталь. Хромирован и полностью закален
- Маркировка: Размер и артикул указаны на стержне

	 731415		 mm				 g
902T-050-150	3018311	5	5	186	136	50x85	77
902T-055-150	3018328	5	5.5	186	136	50x85	77
902T-060-150	3018335	5	6	186	136	50x85	77
902T-070-175	3018342	5	7	220	160	60x105	77
902T-080-175	3018359	5	8	220	160	60x105	112
902T-090-175	3018366	5	9	220	160	60x105	98
902T-100-175	3018373	5	10	220	160	60x105	155
902T-110-175	3018380	5	11	220	160	60x105	155
902T-120-175	3018397	5	12	220	160	60x105	155
902T-130-175	3018403	5	13	220	160	60x105	155

904T

## ДЕРЖАТЕЛЬ ДЛЯ БИТ



- 1/4" держатель для бит с Т-образной рукояткой
- Рукоятка: Двухкомпонентная мягкая рукоятка обеспечивает максимальный комфорт и передачу усилия
- Стержень: Высококачественная сталь. Хромирован и полностью закален
- Маркировка: Артикул указан на стержне

	 731415		 mm				 g
904T-060-150	3019837	5	1/4"	180	120	60x105	125

905T

## ДЕРЖАТЕЛЬ ДЛЯ ТОРЦЕВЫХ ГОЛОВЕК



- 1/4" держатель торцевых головок с Т-образной рукояткой
- Рукоятка: Двухкомпонентная мягкая рукоятка обеспечивает максимальный комфорт и передачу усилия
- Стержень: Высококачественная сталь. Хромирован и полностью закален
- Маркировка: Артикул указан на стержне

	 731415		 mm				 g
905T-060-100	3019844	5	1/4"	100	60	60x105	90



## 903T-1

### НАБОРЫ ОТВЕРТОК



- Набор отверток с Т-образной рукояткой, 6 штук
- Под винты с шестигранным гнездом
- В блистере

	731415		g
903T-1	3018410	1	855



900T  
3 - 4 - 5 - 6 - 8 - 10 mm



## 903T-2

### НАБОРЫ ОТВЕРТОК



- Набор отверток с Т-образной рукояткой, 6 штук
- Под винты TORX®
- В блистере

	731415		g
903T-2	3018427	1	400



901T  
T 10, T 15, T 20, T 25, T 30, T 40



## 903T-3

### НАБОРЫ ОТВЕРТОК



- Набор отверток для гаек с Т-образной рукояткой, 6 штук
- В блистере

	731415		g
903T-3	3018434	1	810



902T  
5 - 6 - 7 - 8 - 10 - 13 mm





## СПЕЦИАЛЬНЫЕ ОТВЕРТКИ

806

### ТЕСТЕР НАПРЯЖЕНИЯ



- Тестер напряжения на 150-250 вольт
- Рукоятка: Прозрачный пластик, протвударная
- Стержень: Высококачественная сталь, хромоникелевое покрытие. Полностью закален, с изоляцией по всей длине
- Соответствует стандарту DIN VDE 0680/6 (маркировка GS)
- Использование: Для тестирования необходимо кончиком отвертки дотронуться до проводника и поместить палец на контактный электрод на верхнем конце пластмассовой ручки. Если проводник под напряжением, в ручке появляется свечение
- Модель 806-1-3: автомобильный тестер на 6-24 вольт

	 731151		 mm	 mm	 mm	 mm	 mm	 mm	 g
806-1-1	8003760	6	0.6	3.0	65	75	140	30	
806-1-2	0183258	6	-	3.5	100	90	190	29	
806-1-3	0183265	6	-	3	45	75	120	22	

8045LVDE

### ТЕСТЕР НАПРЯЖЕНИЯ



- Тестер напряжения до 250 вольт
- Рукоятка: Прозрачный пластик, протвударная. Световой индикатор внутри. Металлическая клипса
- Стержень: Высококачественная сталь, полностью закален. Хромированный. Жало черное
- Соответствует стандарту DIN VDE 0680/6 (маркировка GS)
- Использование: Для тестирования необходимо кончиком отвертки дотронуться до проводника и поместить палец на контактный электрод на верхнем конце пластмассовой ручки. Если проводник под напряжением, в ручке появляется свечение

	 731415		 mm	 mm	 mm	 mm	 mm	 g
8045LVDE	1509163	10	0.5	3.5	42	16x90	134	28

8045VDE

### ТЕСТЕР НАПРЯЖЕНИЯ



- Тестер напряжения до 250 вольт
- Рукоятка: Прозрачный пластик, протвударная.
- Стержень: Высококачественная сталь, полностью закален. С изоляцией. Жало черное
- Соответствует стандарту DIN VDE 0680/6 (маркировка GS)
- Использование: Для тестирования необходимо кончиком отвертки дотронуться до проводника и поместить палец на контактный электрод на верхнем конце пластмассовой ручки. Если проводник под напряжением, в ручке появляется свечение

	 731415		 mm	 mm	 mm	 mm	 mm	 g
8045VDE	1317256	10	0.5	3.5	77	14x92	170	40



## 1019/1067/13561

### ОТВЕРТКИ СО СМЕННЫМ СТЕРЖНЕМ



- Отвертка со съемным двусторонним стержнем
- Рукоятка: Противоударный пластик
- Стержень: Высококачественная легированная сталь. Никелированное покрытие

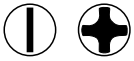

Код	Barcode	Упаковка	Диаметр, мм	Длина, мм	Тип наконечника	Длина стержня, мм	Вес, г
1019	4010199	10	1,2	6	PH 2	156	26
1067	4010670	10	0,8	4,5	PH 1	120	30
13561	4135618	10	1,2	6,0	PH 2	156	48

## 6

### ОТВЕРТКИ СО СМЕННЫМ СТЕРЖНЕМ



- Набор сменных двусторонних стержней для отверток, 6 штук
- Размеры: PH-0, PH-1, PH-2; прямой шлиц 3,5-5,0-6,5
- В пластиковом чехле с подвесом



Код	Barcode	Упаковка	Тип наконечника	Размеры	Вес, г
6	4220048	1	PH 0, PH 1, PH 2	3,5-5,0-6,5	250

## 2252

### ИНСТРУМЕНТ НАСТРОЙЩИКА



- Развертка
- Рукоятка: Ударная рукоятка с металлической насадкой с торца
- Стержень: Высококачественная сталь

Код	Barcode	Упаковка	Диаметр, мм	Длина, мм	Размеры наконечника, мм	Длина стержня, мм	Вес, г
2252	1062224	1	7	95	27x130	230	125

## M780

### УСТРОЙСТВО ДЛЯ НАМАГНИЧИВАНИЯ И РАЗМАГНИЧИВАНИЯ



- Для намагничивания и размагничивания рабочих частей отверток, пинцетов и других инструментов, изготовленных из стали
- Изготовлен из особо прочной пластмассы

Код	Barcode	Упаковка	Размеры, мм	Вес, г
M780	1826215	1	50x52x29	95





## СПЕЦИАЛЬНЫЕ ОТВЕРТКИ

**M781**



### УСТРОЙСТВО ДЛЯ НАМАГНИЧИВАНИЯ И РАЗМАГНИЧИВАНИЯ

- Для намагничивания и размагничивания рабочих частей отверток, пинцетов и других инструментов, изготовленных из стали
- Удобная рукоятка
- Отверстие для подвеса



M781

3016218

5

40x125x22

35

**ВКЕ850901**

### НАБОР ВЕЛОСИПЕДИСТА



- Складной набор инструмента для велосипедистов
- Металлический корпус. Синтетический чехол с возможностью крепления на ремне
- Включает 17 необходимых инструментов головки 1/4", 8, 9, 10 мм
- присоединительный квадрат 1/4"
- отвертки 0.8 x 5.0, PH 2, шестигранники 2, 2.5, 3, 4, 5, 6, 8
- накидные ключи 9, 13, 14 мм
- спицевой ключ



ВКЕ850901

3013446

10

35x200x170

315



## 1997M

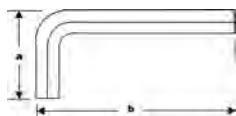

## ХРОМИРОВАННЫЕ ШЕСТИГРАННИКИ МЕТРИЧЕСКИХ РАЗМЕРОВ

- Отверточный ключ под винты с шестигранным гнездом метрических размеров
- Высококачественная сталь, полностью закален
- Черное оксидирование до 3 мм включительно, 3,5 мм и более хромоникелевое покрытие
- Размер указан на рукоятке, что облегчает идентификацию
- Соответствует стандарту ISO 2936

	 731415		 mm	a mm	b mm	 g
1997M-1.5	1302054	10	1.5	16	47	1
1997M-2	1059262	10	2	18	52	1
1997M-2.5	1059279	10	2.5	21	59	3
1997M-3	1059286	10	3	23	66	4
1997M-3.5	1302078	10	3.5	26	70	6
1997M-4	1059293	10	4	29	74	10
1997M-4.5	1302085	10	4.5	31	80	15
1997M-5	1059309	10	5	33	85	17
1997M-6	1059316	10	6	38	96	30
1997M-7	1059323	10	7	41	102	45
1997M-8	1059330	10	8	44	108	65
1997M-9	1059347	10	9	47	114	90
1997M-10	1059354	10	10	50	122	115
1997M-11	1059361	10	11	53	129	150
1997M-12	1059378	5	12	57	137	190
1997M-14	1059385	5	14	70	154	250
1997M-16	1059392	1	16	73	168	375
1997M-17	1059408	1	17	80	177	508
1997M-19	1059415	1	19	89	199	690

## 1997M/T



## НАБОРЫ ХРОМИРОВАННЫХ ШЕСТИГРАННИКОВ МЕТРИЧЕСКИХ РАЗМЕРОВ

- Набор хромированных шестигранников, метрических размеров
- В пластиковом чехле
- Размер указан на верхней части чехла, что облегчает идентификацию

	 731151		 g
1997M/7T	1059439	1	200
1997M/10T	1302108	1	195
1997M/11T	1059453	1	760

1997M/7T  
2, 3, 4, 5, 6, 7, 8 mm



1997M/10T  
1.5, 2, 2.5, 3, 3.5, 4, 4.5, 5, 6, 8 mm



1997M/11T  
2, 3, 4, 5, 6, 7, 8, 9, 10, 11, 12 mm





## ИЗОГНУТЫЕ/ШЕСТИГРАННЫЕ ОТВЕРТКИ

**BE-9778**



### НАБОРЫ ХРОМИРОВАННЫХ ШЕСТИГРАННИКОВ МЕТРИЧЕСКИХ РАЗМЕРОВ

- Набор шестигранников метрических размеров, 9 штук. Хромированные
- Компактный двухкомпонентный ударопрочный пластиковый держатель позволяет легко выбрать необходимый ключ без необходимости вынимать другие ключи
- Размеры указаны на крышке для облегчения поиска необходимого инструмента
- Отверстие для подвешивания



	 731415		 g
BE-9778	0123780	1	305

BE-9778  
1.5, 2, 2.5, 3, 4, 5, 6, 8, 10 mm



**1999M/7H**



### ОЦИНКОВАННЫЕ ШЕСТИГРАННИКИ МЕТРИЧЕСКИХ РАЗМЕРОВ

- Набор отверточных ключей под винты с шестигранным гнездом метрических размеров, 7 штук
- Раскладные, в металлическом корпусе



	 731415		 mm	 g
1999M/7H	1801076	1	2.5, 3, 4, 5, 6, 8, 10	380



## 1998M

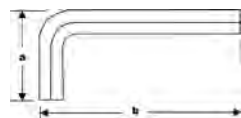

## НИКЕЛИРОВАННЫЕ ШЕСТИГРАННИКИ МЕТРИЧЕСКИХ РАЗМЕРОВ

- Отверточный ключ под винты с шестигранным гнездом, метрических размеров
- Высококачественная сталь, полностью закален
- Никелированное покрытие
- Штамп с размером на рукоятке для быстрой идентификации инструмента
- ISO 2936

	 731415		 mm	a mm	b mm	 g
1998M-1.5	0185719	1	1.5	15	47	1
1998M-2	0185726	10	2	18	52	1
1998M-2.5	0185733	1	2.5	21	59	3
1998M-3	0185740	1	3.0	23	66	4
1998M-4	0185757	1	4.0	29	74	10
1998M-5	0185764	1	5.0	33	85	18
1998M-6	0185863	1	6.0	38	96	29
1998M-7	0185771	1	7.0	41	102	41
1998M-8	0185788	1	8.0	44	108	57
1998M-9	0185795	1	9.0	47	114	76
1998M-10	0185801	1	10	50	122	100
1998M-12	0185818	1	12.0	57	137	163
1998M-14	0185825	1	14.0	70	154	253
1998M-17	0185832	1	17.0	80	177	427
1998M-19	0185849	1	19.0	89	199	600
1998M-22	0185856	1	22.0	102	222	910

## 1998M/



## НАБОРЫ НИКЕЛИРОВАННЫХ ШЕСТИГРАННИКОВ МЕТРИЧЕСКИХ РАЗМЕРОВ

- Набор шестигранников метрических размеров, никелированных
- Пластиковый чехол с указанием размеров позволяет быстро выбрать необходимый ключ
- Отверстие для подвешивания

	 731415		 g
1998M/6T	0186204	1	76
1998M/8T	0186211	1	180
1998M/10T	0186228	1	380
1998M/11T	0186235	1	570
1998M/15T	0186242	1	2920

1998M/6T  
2, 2.5, 3, 4, 5, 6 mm



1998M/8T  
2, 2.5, 3, 4, 5, 6, 7, 8 mm



1998M/10T  
2, 2.5, 3, 4, 5, 6, 7, 8, 9, 10 mm



1998M/11T  
2, 2.5, 3, 4, 5, 6, 7, 8, 9, 10, 12 mm



1998M/15T  
2, 2.5, 3, 4, 5, 6, 7, 8, 9, 10, 12, 14, 17, 19, 22 mm





## ИЗОГНУТЫЕ/ШЕСТИГРАННЫЕ ОТВЕРТКИ

BE-9878



### НАБОРЫ НИКЕЛИРОВАННЫХ ШЕСТИГРАННИКОВ МЕТРИЧЕСКИХ РАЗМЕРОВ

- Набор шестигранников метрических размеров, 9 штук. Никелированные
- Компактный двухкомпонентный ударопрочный пластиковый держатель позволяет легко выбрать необходимый ключ без необходимости вынимать другие ключи
- Размеры указаны на крышке для облегчения поиска необходимого инструмента
- Отверстие для подвешивания

	 731415		 g
BE-9878	0186259	1	305



BE-9878  
1.5, 2, 2.5, 3, 4, 5, 6, 8, 10 mm



1998M/8R

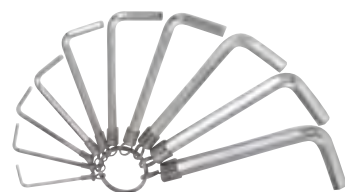

### НАБОРЫ НИКЕЛИРОВАННЫХ ШЕСТИГРАННИКОВ МЕТРИЧЕСКИХ РАЗМЕРОВ

- Набор шестигранников метрических размеров, 8 штук. Никелированные
- На кольце

	 731415		 g
1998M/8R	0186266	1	175



1998M/8R  
2, 2.5, 3, 4, 5, 6, 7, 8 mm



1995M



### ОКСИДИРОВАННЫЕ ШЕСТИГРАННИКИ МЕТРИЧЕСКИХ РАЗМЕРОВ

- Отверточный ключ под винты с шестигранным гнездом, метрических размеров
- Высококачественная сталь, полностью закален
- Оксидированное покрытие
- Штамп с размером на рукоятке для быстрой идентификации инструмента
- ISO 2936

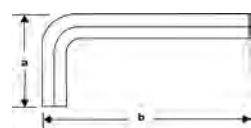

	 731415		 mm	a mm	b mm	 g
1995M-1.5	0122158	10	1.5	15	47	1
1995M-2	0122745	10	2.0	18	52	2
1995M-2,5	0122752	10	2.5	21	59	3
1995M-3	0122769	10	3.0	23	66	5
1995M-4	0122776	10	4.0	29	74	10
1995M-5	0122790	10	5.0	33	85	13
1995M-6	0122813	10	6.0	38	96	29
1995M-7	0122837	10	7.0	41	102	41
1995M-8	0122851	10	8.0	44	108	57
1995M-9	0122875	10	9.0	47	114	76
1995M-10	0122912	10	10	50	122	100
1995M-12	0122943	10	12	57	137	163
1995M-14	0122967	10	14	70	154	253
1995M-17	0122974	10	17	80	177	427
1995M-19	0122981	10	19	89	199	600
1995M-22	0122998	10	22	102	222	910



## 1995LM

### ОКСИДИРОВАННЫЕ ШЕСТИГРАННИКИ С УДЛИНЕННОЙ РУКОЯТКОЙ МЕТРИЧЕСКИХ РАЗМЕРОВ

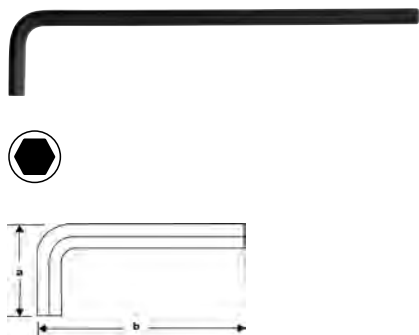

- Отверточный ключ под винты с шестигранным гнездом, метрических размеров
- Высококачественная сталь, полностью закален
- Оксидированное покрытие
- Штамп с размером на рукоятке для быстрой идентификации инструмента
- Удлиненная рукоятка обеспечивает лучшую передачу крутящего момента
- ISO 2936

	 731415		 mm	a mm	b mm	 g
1995LM-1.5	0122172	10	1.5	15	91	1
1995LM-2	0122189	10	2	18	102	3
1995LM-2,5	0123162	10	2.5	21	114	5
1995LM-3	0123179	10	3.0	23	129	8
1995LM-4	0123186	10	4.0	29	144	17
1995LM-5	0123209	10	5.0	33	165	31
1995LM-6	0123216	10	6.0	38	186	51
1995LM-7	0123223	10	7.0	41	197	64
1995LM-8	0123230	10	8.0	44	208	100
1995LM-9	0123247	10	9.0	47	219	134
1995LM-10	0123254	10	10	50	234	175
1995LM-12	0123261	10	12	57	262	283
1995LM-14	0123278	10	14	70	294	439

## 1995M/

### НАБОР ОКСИДИРОВАННЫХ ШЕСТИГРАННИКОВ МЕТРИЧЕСКИХ РАЗМЕРОВ



- Набор шестигранников метрических размеров, оксидированных
- В пластиковом чехле
- Маркировка размера на чехле позволяет быстро выбрать необходимый ключ
- Отверстие для подвешивания

	 731415		 g
1995M/6T	0123629	1	75
1995M/8T	0123636	1	180
1995M/10T	0123643	1	365
1995M/11T	0123650	1	535
1995M/15T	0123667	1	2800



1995M/6T  
2, 2.5, 3, 4, 5, 6 mm

1995M/8T  
2, 2.5, 3, 4, 5, 6, 7, 8 mm

1995M/10T  
2, 2.5, 3, 4, 5, 6, 7, 8, 9, 10 mm

1995M/11T  
2, 2.5, 3, 4, 5, 6, 7, 8, 9, 10, 12 mm

1995M/15T  
2, 2.5, 3, 4, 5, 6, 7, 8, 9, 10, 12, 14, 17, 19, 22 mm





## ИЗОГНУТЫЕ/ШЕСТИГРАННЫЕ ОТВЕРТКИ

**BE-9578**



### НАБОР ОКСИДИРОВАННЫХ ШЕСТИГРАННИКОВ МЕТРИЧЕСКИХ РАЗМЕРОВ

- Набор шестигранников метрических размеров, 9 штук. Оксидированные
- Компактный двухкомпонентный ударопрочный пластиковый держатель позволяет легко выбрать необходимый ключ без необходимости вынимать другие ключи
- Размеры указаны на крышке для облегчения поиска необходимого инструмента
- Отверстие для подвешивания



	 731415		 g
BE-9578	0123803	1	270

BE-9578  
1.5, 2, 2.5, 3, 4, 5, 6, 8, 10 mm



**BE-9777B**



### НАБОР ОКСИДИРОВАННЫХ ШЕСТИГРАННИКОВ МЕТРИЧЕСКИХ РАЗМЕРОВ

- Набор оксидированных шестигранников, метрических размеров, 7 штук
- Двухкомпонентная мягкая рукоятка
- Высококачественный противоударный корпус, не подверженный коррозии
- Кнопка открытия фиксирует шестигранники
- Допускает различные рабочие положения инструмента
- Раскрытие на 270°
- Удобный универсальный инструмент, экономящий время
- Легко помещается в кармане
- Упаковка для розничной продажи с подвесом



	 731415		 mm	 g
BE-9777B	0188734	6	2.5, 3, 4, 5, 6, 8, 10	290





## BE-9776/BE-9777



### НАБОР ОКСИДИРОВАННЫХ ШЕСТИГРАННИКОВ МЕТРИЧЕСКИХ РАЗМЕРОВ

- Набор оксидированных шестигранников, метрических размеров, 7 штук
- Высококачественный противоударный корпус
- Допускает различные рабочие положения инструмента
- Раскрытие на 270°
- Удобный универсальный инструмент, экономящий время
- Легко помещается в кармане
- Упаковка для розничной продажи: с подвесом



	 731415		 mm	
BE-9776	0056545	6	1.5, 2, 2.5, 3, 4, 5, 6	150
BE-9777	0056552	6	2.5, 3, 4, 5, 6, 8, 10	410

## BE-9588



### НАБОР ОКСИДИРОВАННЫХ ШЕСТИГРАННИКОВ МЕТРИЧЕСКИХ РАЗМЕРОВ

- Набор удлиненных оксидированных шестигранников, метрических размеров
- Двухкомпонентный пластиковый корпус позволяет легко выбрать нужный ключ без необходимости вынимать другие ключи
- Размеры указаны на корпусе, что позволяет быстро идентифицировать инструмент. Отверстие для подвешивания



	 731151		
BE-9588	0123810	1	435

BE-9588  
1.5, 2, 2.5, 3, 4, 5, 6, 8, 10 mm





## ИЗОГНУТЫЕ/ШЕСТИГРАННЫЕ ОТВЕРТКИ

### 1995Z

### ОКСИДИРОВАННЫЕ ШЕСТИГРАННИКИ ДЮЙМОВЫХ РАЗМЕРОВ



- Отверточный ключ под винты с шестигранным гнездом, дюймовых размеров
- Высококачественная сталь, полностью закален
- Оксидированное покрытие
- Штамп с размером на рукоятке для быстрой идентификации инструмента

	 731415			a mm	b mm	 g
1995Z-1/16	0122165	10	1/16	15	47	1
1995Z-5/64	0123001	10	5/64	18	52	2
1995Z-3/32	0123018	10	3/32	21	59	3
1995Z-1/8	0123025	10	1/8	23	66	5
1995Z-5/32	0123049	10	5/32	29	74	10
1995Z-3/16	0123056	10	3/16	33	85	16
1995Z-7/32	0123063	10	7/32	35.5	91	24
1995Z-1/4	0123070	10	1/4	38	96	32
1995Z-5/16	0123087	10	5/16	44	108	60
1995Z-3/8	0123094	10	3/8	50	122	100
1995Z-7/16	0123100	10	7/16	53	129	140
1995Z-1/2	0123117	10	1/2	63	145	182
1995Z-5/8	0123131	10	5/8	76	168	370
1995Z-3/4	0123155	10	3/4	89	199	601

### BE-9787

### НАБОР ОКСИДИРОВАННЫХ ШЕСТИГРАННИКОВ ДЮЙМОВЫХ РАЗМЕРОВ



- Набор оксидированных шестигранников, дюймовых размеров, 7 штук
- Высококачественный противоударный корпус
- Допускает различные рабочие положения инструмента
- Раскрытие на 270°
- Удобный универсальный инструмент, экономящий время
- Легко помещается в кармане
- Упаковка для розничной продажи: с подвесом

	 731415			 g
BE-9787	0056569	6	3/32, 1/8, 5/32, 3/16, 1/4, 5/16, 3/8	410



## 1996M

### ОКСИДИРОВАННЫЕ ШЕСТИГРАННИКИ С УДЛИНЕННОЙ РУКОЯТКОЙ



- Отверточный ключ с шаровым наконечником под винты с шестигранным гнездом, метрических размеров
- Высококачественная сталь, полностью закален
- Оксидированное покрытие
- Штамп с размером на рукоятке для быстрой идентификации инструмента
- Удлиненная рукоятка обеспечивает лучшую передачу крутящего момента
- Шаровой наконечник облегчает работу с винтами, находящимися в труднодоступных местах
- Шаровой наконечник является более эффективным, чем стандартная головка и позволяет существенно экономить время работы
- ISO 2936

	 731415			a mm	b mm	 g
1996M-1.5	0122202	10	1.5	15	91	1
1996M-2	0122653	10	2.0	18	102	3
1996M-2.5	0122660	10	2.5	21	114	5
1996M-3	0122677	10	3.0	23	129	8
1996M-4	0122684	10	4.0	29	144	17
1996M-5	0122691	10	5.0	33	165	31
1996M-6	0122707	10	6.0	38	186	50
1996M-8	0122714	10	8.0	44	208	100
1996M-10	0122721	10	10	50	234	171
1996M-12	0122738	10	12	57	262	275

## BE-9765/BE-9770

### НАБОР УДЛИНЕННЫХ ОКСИДИРОВАННЫХ ШЕСТИГРАННИКОВ С ШАРОВЫМ НАКОНЕЧНИКОМ



- Набор удлиненных отверточных ключей с шаровым наконечником под винты с шестигранным гнездом, метрических размеров
- В пластиковом держателе
- Размеры указаны на корпусе, что позволяет быстро идентифицировать инструмент
- Отверстие для подвешивания

	 731415		 g
BE-9765	0055128	3	60
BE-9770	0027712	3	355

BE-9765  
1.5, 2, 2.5, 3, 4, 5 mm



BE-9770  
1.5, 2, 2.5, 3, 4, 5, 6, 8, 10 mm





## ИЗОГНУТЫЕ/ШЕСТИГРАННЫЕ ОТВЕРТКИ

**BE-9678**



### НАБОР УДЛИНЕННЫХ ОКСИДИРОВАННЫХ ШЕСТИГРАННИКОВ С ШАРОВЫМ НАКОНЕЧНИКОМ

- Набор удлиненных отверточных ключей с шаровым наконечником под винты с шестигранным гнездом, метрических размеров
- Двухкомпонентный пластиковый корпус позволяет легко выбрать нужный ключ без необходимости вынимать другие ключи
- Размеры указаны на корпусе, что позволяет быстро идентифицировать инструмент
- Отверстие для подвешивания



BE-9678	0123827	1	430
---------	---------	---	-----

BE-9678  
1.5, 2, 2.5, 3, 4, 5, 6, 8, 10 mm



**BE-9688**



### НАБОР УДЛИНЕННЫХ ОКСИДИРОВАННЫХ ШЕСТИГРАННИКОВ С ШАРОВЫМ НАКОНЕЧНИКОМ

- Набор удлиненных отверточных ключей с шаровым наконечником под винты с шестигранным гнездом, метрических размеров
- Двухкомпонентный пластиковый корпус позволяет легко выбрать нужный ключ без необходимости вынимать другие ключи
- Встроенное в корпус устройство для намагничивания и размагничивания
- Размеры указаны на корпусе, что позволяет быстро идентифицировать инструмент
- Отверстие для подвешивания



BE-9688	0123834	1	450
---------	---------	---	-----

BE-9688  
1.5, 2, 2.5, 3, 4, 5, 6, 8, 10 mm





## BE-9775-BE-9785



## НАБОР УДЛИНЕННЫХ ОКСИДИРОВАННЫХ ШЕСТИГРАННИКОВ С ШАРОВЫМ НАКОНЕЧНИКОМ

- Набор удлиненных отверточных ключей с шаровым наконечником под винты с шестигранным гнездом, дюймовых размеров
- В пластиковом держателе
- Размеры указаны на корпусе, что позволяет быстро идентифицировать инструмент
- Отверстие для подвешивания

	 731415		 g
BE-9775	0056330	3	70
BE-9780	0033386	3	240
BE-9785	0056347	3	370

BE-9775

5/64, 3/32, 1/4, 1/8, 1/16, 5/32, 3/16



BE-9780

0.050, 1/16, 5/64, 3/32, 7/64, 1/8, 9/64, 5/32, 3/16, 7/32, 1/4, 5/16



BE-9785

0.050, 1/16, 5/64, 3/32, 7/64, 1/8, 9/64, 5/32, 3/16, 7/32, 1/4, 5/16, 3/8



## 1995TORX



## ОКСИДИРОВАННЫЕ ШЕСТИГРАННИКИ ПОД ВИНТЫ TORX®

- Отверточный ключ под винты TORX®
- Высококачественная сталь, полностью закален
- Оксидированное покрытие
- Штамп с размером на рукоятке для быстрой идентификации инструмента
- Удлиненная рукоятка обеспечивает лучшую передачу крутящего момента

	 731415			a mm	b mm	 g
1995TORX-T6	0122196	5	T 6	15	75	4
1995TORX-T7	0123285	5	T 7	16	80	4
1995TORX-T8	0123292	5	T 8	16	80	5
1995TORX-T9	0122219	5	T 9	16	80	60
1995TORX-T10	0123308	5	T 10	17	86	5.4
1995TORX-T15	0123322	5	T 15	18	90	10
1995TORX-T20	0123339	5	T 20	19	95	11
1995TORX-T25	0123346	5	T 25	20	100	17
1995TORX-T27	0123353	5	T 27	21	105	19
1995TORX-T30	0123360	5	T 30	24	114	29
1995TORX-T40	0123377	5	T 40	26	124	43
1995TORX-T45	0123407	5	T 45	29	133	61
1995TORX-T50	0123421	5	T 50	32	152	88



## ИЗОГНУТЫЕ/ШЕСТИГРАННЫЕ ОТВЕРТКИ

### 1995TORX/



### НАБОР ОКСИДИРОВАННЫХ ШЕСТИГРАННИКОВ ПОД ВИНТЫ TORX®

- Набор оксидированных отверточных ключей под винты TORX®, в пластиковом чехле. Маркировка размера на чехле позволяет быстро выбрать необходимый ключ
- Отверстие для подвешивания

	 731415		 g
1995TORX/4T	0123674	1	200
1995TORX/7T	0123711	1	155
1995TORX/11T	0123742	1	325
1995TORX/13T	0123759	1	335
<b>1995TORX/4T</b>			
1995TORX/4T T10, T20, T30, T40			
<b>1995TORX/7T</b>			
1995TORX/7T T10, T15, T20, T25, T27, T30, T40			
<b>1995TORX/11T</b>			
1995TORX/11T T7, T9, T10, T15, T20, T25, T27, T30, T40, T45, T50			
<b>1995TORX/13T</b>			
1995TORX/13T T6, T7, T8, T9, T10, T15, T20, T25, T27, T30, T40, T45, T50			

### BE-9575



### НАБОР ОКСИДИРОВАННЫХ ШЕСТИГРАННИКОВ ПОД ВИНТЫ TORX®

- Набор оксидированных отверточных ключей с удлиненной ручкой под винты TORX®, 8 штук
- Компактный двухкомпонентный ударопрочный пластиковый держатель позволяет легко выбрать необходимый ключ без необходимости вынимать другие ключи
- Размеры указаны на крышке для облегчения поиска необходимого инструмента

	 731415		 g
BE-9575	0123841	1	180
<b>BE-9575</b>			
BE-9575 T9, T10, T15, T20, T25, T27, T30, T40			

### BE-9585



### НАБОР ОКСИДИРОВАННЫХ ШЕСТИГРАННИКОВ ПОД ВИНТЫ TORX®

- Набор удлиненных оксидированных отверточных ключей под винты типа TORX®, 8 штук
- Двухкомпонентный пластиковый корпус позволяет легко выбрать нужный ключ без необходимости вынимать другие ключи
- Устройства для намагничивания и размагничивания инструмента встроенные в корпус
- Размеры указаны на корпусе, что позволяет быстро идентифицировать инструмент

	 731415		 g
BE-9585	0123858	1	180
<b>BE-9585</b>			
BE-9585 T9, T10, T15, T20, T25, T27, T30, T40			



## BE-8975B

### НАБОР ОКСИДИРОВАННЫХ ШЕСТИГРАННИКОВ ПОД ВИНТЫ TORX®



- Набор оксидированных отверточных ключей под винты типа TORX®, 8 штук
- Двухкомпонентная мягкая рукоятка, противоударная, термостатичная, не подвержена коррозии
- Кнопка открытия фиксирует шестигранники
- Допускает различные рабочие положения инструмента
- Раскрытие на 270°, наиболее практичное для приложения высоких нагрузок
- Удобный универсальный инструмент, экономящий время
- Легко помещается в кармане
- Упаковка для розничной продажи: с подвесом



	 731415			
BE-8975B	0188741	6	T9, T10, T15, T20, T25, T27, T30, T40	290

## BE-8975

### НАБОР ОКСИДИРОВАННЫХ ШЕСТИГРАННИКОВ ПОД ВИНТЫ TORX®



- Набор оксидированных отверточных ключей под винты с гнездом TORX®, 8 штук
- Высококачественный противоударный корпус
- Допускает различные рабочие положения инструмента. Раскрытие на 270°
- Удобный универсальный инструмент, экономящий время. Легко помещается в кармане
- Упаковка для розничной продажи: с подвесом

	 731415			
BE-8975	0056576	6	T9, T10, T15, T20, T25, T27, T30, T40	295





## ИЗОГНУТЫЕ/ШЕСТИГРАННЫЕ ОТВЕРТКИ

### 1996TORX



### ОКСИДИРОВАННЫЕ ШЕСТИГРАННИКИ С ШАРОВЫМ НАКОНЕЧНИКОМ ПОД ВИНТЫ TORX®

- Отверточный ключ под винты TORX®
- Высококачественная сталь, полностью закален
- Оксидированное покрытие
- Лазерная маркировка с размером на рукоятке для быстрой идентификации инструмента
- Удлиненная рукоятка обеспечивает лучшую передачу крутящего момента
- Шаровой наконечник облегчает работу с винтами, находящимися в труднодоступных местах
- Шаровой наконечник является более эффективным, чем стандартная головка и позволяет существенно экономить время работы
- Шаровой наконечник может быть установлен в большом диапазоне углов до 30°. Это облегчает работу с винтами, находящимися в труднодоступных местах. Шаровой наконечник является более эффективным, чем стандартная головка и позволяет существенно экономить время работы. Длинная ручка, в отличие от стандартной, обеспечивает полную передачу крутящего момента. Молибден-ванадиевая сталь. Чернение. Твердость: 54-58 по Роквеллу.CAMCAR спецификации.

	 731415			a mm	b mm	Ø mm	 g
1996TORX-T9	0122226	5	T 9	16	80	3.0	4
1996TORX-T10	0122783	5	T 10	17	86	3.0	5
1996TORX-T15	0122806	5	T 15	18	90	4.0	7
1996TORX-T20	0122820	5	T 20	19	95	4.0	10
1996TORX-T25	0122844	5	T 25	20	100	5.0	14
1996TORX-T27	0122868	5	T 27	21	105	5.0	22
1996TORX-T30	0122882	5	T 30	24	114	6.0	30
1996TORX-T40	0122899	5	T 40	26	124	7.0	46
1996TORX-T45	0122905	5	T 45	29	133	8.0	61
1996TORX-T50	0122929	5	T 50	32	152	9.0	82

### 1996TORX/



### НАБОР ОКСИДИРОВАННЫХ ШЕСТИГРАННИКОВ С ШАРОВЫМ НАКОНЕЧНИКОМ ПОД ВИНТЫ TORX®

- Набор удлиненных оксидированных отверточных ключей с шаровым наконечником под винты типа TORX®, 5 штук
- В пластиковом чехле
- Размеры указаны на чехле, что позволяет быстро идентифицировать инструмент
- Отверстие для подвешивания

	 731415		 g
1996TORX/5T	0123698	1	200

1996TORX/5T  
T10, T20, T25, T30, T40





## BE-9675



### НАБОР ОКСИДИРОВАННЫХ ШЕСТИГРАННИКОВ С ШАРОВЫМ НАКОНЕЧНИКОМ ПОД ВИНТЫ TORX®

- Набор удлиненных отверточных ключей с шаровым наконечником под винты типа TORX®, 8 штук
- Компактный двухкомпонентный ударопрочный пластиковый держатель позволяет легко выбирать необходимый ключ без необходимости вынимать другие ключи
- Размеры указаны на крышке для облегчения поиска необходимого инструмента. Отверстие для подвешивания



BE-9675	731415 0123889	1	175

BE-9675  
T9, T10, T15, T20, T25, T27, T30, T40



## 1986TORX



### ОКСИДИРОВАННЫЕ ШЕСТИГРАННИКИ ПОД ВИНТЫ TORX® TR

- Отверточный ключ под винты TORX® и TORX® TR
- Высококачественная сталь, полностью закален
- Оксидированное покрытие
- Лазерная маркировка с размером на рукоятке для быстрой идентификации инструмента
- Удлиненная рукоятка обеспечивает лучшую передачу крутящего момента

				$\varnothing$ mm	b mm	a mm	
	731415						
1986TORX-T9	0122233	5	TR 9	3.0	80	16	4
1986TORX-T10	0123537	5	TR 10	3.0	86	17	5
1986TORX-T15	0123544	5	TR 15	4.0	90	18	8
1986TORX-T20	0123551	5	TR 20	4.0	95	19	11
1986TORX-T25	0123568	5	TR 25	5.0	100	20	17
1986TORX-T27	0123575	5	TR 27	5.0	105	21	19
1986TORX-T30	0123582	5	TR 30	6.0	114	24	29
1986TORX-T40	0123599	5	TR 40	7.0	124	26	43



## ИЗОГНУТЫЕ/ШЕСТИГРАННЫЕ ОТВЕРТКИ

### 1986TORX/



### НАБОР ОКСИДИРОВАННЫХ ШЕСТИГРАННИКОВ ПОД ВИНТЫ TORX® TR

- Набор оксидированных удлиненных отверточных ключей под винты TORX® и TORX® TR, 8 штук
- В пластиковом чехле. Маркировка размера на чехле позволяет быстро выбрать необходимый ключ. Отверстие для подвешивания

1986TORX/7T	731415 0123735	1	200



BE-8675  
TR-9, TR-10, TR-15, TR-20, TR-25, TR-27, TR-30, TR-40



### BE-8675



### НАБОР ОКСИДИРОВАННЫХ ШЕСТИГРАННИКОВ ПОД ВИНТЫ TORX® TR

- Набор оксидированных отверточных ключей с удлиненной ручкой под винты TORX® и TORX® TR, 8 штук
- Компактный двухкомпонентный ударпрочный пластиковый держатель позволяет легко выбрать необходимый ключ без необходимости вынимать другие ключи
- Размеры указаны на крышке для облегчения поиска необходимого инструмента

BE-8675	731415 0123872	1	180



BE-8675  
TR-9, TR-10, TR-15, TR-20, TR-25, TR-27, TR-30, TR-40





## 1976TORX

### ОКСИДИРОВАННЫЕ ШЕСТИГРАННИКИ ПОД ВИНТЫ TORX PLUS®



- Отверточный ключ под винты TORX® и TORX PLUS®
- Высококачественная сталь, полностью закален
- Оксидированное покрытие
- Лазерная маркировка с размером на рукоятке для быстрой идентификации инструмента
- Удлиненная рукоятка обеспечивает лучшую передачу крутящего момента

	 731415			a mm	b mm	Ø mm	 g
1976TORX-T6	0122240	5	IP 6	15	75	2.5	4
1976TORX-T7	0123384	5	IP 7	16	80	2.5	4
1976TORX-T8	0123391	5	IP 8	16	80	2.5	5
1976TORX-T9	0123414	5	IP 9	16	80	3.0	5
1976TORX-T10	0123438	5	IP 10	17	86	3.0	5
1976TORX-T15	0123452	5	IP 15	18	90	4.0	10
1976TORX-T20	0123469	5	IP 20	19	95	4.0	10
1976TORX-T25	0123476	5	IP 25	20	100	5.0	17
1976TORX-T27	0123490	5	IP 27	21	105	5.0	19
1976TORX-T30	0123506	5	IP 30	24	114	6.0	29
1976TORX-T40	0123513	5	IP 40	26	124	7.0	43

## 1976TORX/

### НАБОР ОКСИДИРОВАННЫХ ШЕСТИГРАННИКОВ ПОД ВИНТЫ TORX PLUS®



- Набор оксидированных удлиненных отверточных ключей под винты TORX PLUS®, 5 штук
- В пластиковом чехле. Маркировка размера на чехле позволяет быстро выбрать необходимый ключ. Отверстие для подвешивания

	 731415		 g
1976TORX/5T	0126927	1	0

1976TORX/5T  
IP10, IP20, IP25, IP30, IP40





## ИЗОГНУТЫЕ/ШЕСТИГРАННЫЕ ОТВЕРТКИ

BE-7675



### НАБОР ОКСИДИРОВАННЫХ ШЕСТИГРАННИКОВ ПОД ВИНТЫ TORX PLUS®

- Набор оксидированных отверточных ключей с удлиненной ручкой под винты TORX PLUS®, 8 штук
- Компактный двухкомпонентный ударопрочный пластиковый держатель позволяет легко выбирать необходимый ключ без необходимости вынимать другие ключи
- Размеры указаны на крышке для облегчения поиска необходимого инструмента

	 731151		 g
BE-7675	0123896	1	220

BE-7675  
IP9, IP10, IP15, IP20, IP25, IP27, IP30, IP40



2047

### ДУВУСТОРОННИЙ ОТВЕРТОЧНЫЙ КЛЮЧ ПОД ВИНТЫ ТИПА ПРЯМОЙ ШЛИЦ



- Двусторонний отверточный ключ под винты типа прямой шлиц
- Хромоникелевое покрытие, ручка из полипропилена
- DIN 5200
- Оба конца отвертки отогнуты под углом 90° относительно рукоятки



	 731415		 mm	 mm	 mm	 g
2047-0.8-4	1060459	5	0.8	4.0	100	14
2047-1-5-5	1060473	5	1.0	5.5	125	21
2047-1.2-8	1060480	5	1.2	8.0	150	37
2047-1.6-10	1060497	1	1.6	10.0	175	60
2047-2-12	1060503	1	2.0	12.0	200	115

2047PR

### ДУВУСТОРОННИЙ ОТВЕРТОЧНЫЙ КЛЮЧ ПОД ВИНТЫ PHILLIPS



- Двусторонний отверточный ключ под винты типа Phillips
- Хромоникелевое покрытие, ручка из полипропилена
- DIN 5200



	 731415			 mm	 g
2047PR-1-2	1060558	5	PH 1 & 2	100	25
2047PR-3-4	1060565	5	PH 3 & 4	200	110





# ПЛОСКОГУБЦЫ И КУСАЧКИ

Ваhco предлагает широкий ассортимент шарнирно-губцевого инструмента для использования в любых ситуациях – от маленьких удобных кусачек для электроники и аккуратных высокоточных обжимных щипцов до мощных торцевых кусачек и тяжелых комбинированных плоскогубцев.

Инструмент Ваhco соответствует самым требованиям в части высокого качества.

Это качество пронизывает все: от материалов и технологий до эргономики и безопасности.





# Содержание

БОКОРЕЗЫ	540-546
ТОРЦЕВЫЕ КУСАЧКИ	546
УНИВЕРСАЛЬНЫЕ ПЛОСКОГУБЦЫ	547-551
ПЛОСКОГУБЦЫ С УДЛИНЕННЫМИ ГУБКАМИ	552-555
ПЛОСКОГУБЦЫ С УДЛИНЕННЫМИ ИЗОГНУТЫМИ ГУБКАМИ	556-559
ПЛОСКОГУБЦЫ ДЛЯ МЕХАНИЧЕСКИХ РАБОТ	559
ПЛОСКОГУБЦЫ	560-564
КРУГЛОГУБЦЫ	564-566
ПЛОСКОГУБЦЫ ДЛЯ ЗАЧИСТКИ ПРОВОДОВ	566-569
КУСАЧКИ И ПЛОСКОГУБЦЫ ДЛЯ ТОЧНОЙ МЕХАНИКИ	569-572
КУСАЧКИ И ПЛОСКОГУБЦЫ ДЛЯ ЭЛЕКТРОНИКИ И ТОЧНОЙ МЕХАНИКИ	573-576
СЪЕМНИКИ СТОПОРНЫХ КОЛЕЦ	577-582
КУСАЧКИ ДЛЯ РЕЗКИ КАБЕЛЯ	582-584
БОЛТОРЕЗЫ	585
РУЧНЫЕ И СВАРОЧНЫЕ ТИСКИ	586-591
КЛЕЩИ	592-593
ПЕРЕСТАВНЫЕ КЛЕЩИ	594-598
НАБОР ИНСТРУМЕНТА	598-599
ПЛОСКОГУБЦЫ ДЛЯ СКРУЧИВАНИЯ ПРОВОЛОКИ	600
КЛЕПАЛЬНЫЙ ИНСТРУМЕНТ	600-601

# ТИПЫ ПЛОСКОГУБЦЕВ

## КУСАЧКИ



**Бокорезы**



**Боковые кусачки**



**Торцевые кусачки**



**Кабелерезы**

## ПЛОСКОГУБЦЫ



**Плоскогубцы** используются в основном для монтажных работ.



**УНИВЕРСАЛЬНЫЕ ПЛОСКОГУБЦЫ** используются как для удержания, так и резы.



**Комбинированные плоскогубцы.** Имеют регулируемое соединение, которое обеспечивает широкий диапазон открытия губок и прочный зажим на деталях различной формы.



**Плоскогубцы для гаек** предназначены для зажатия небольших гаек (противозажим) в труднодоступных местах.



**Плоскогубцы с удлиненными губками** также используются для монтажных работ. Узкие удлиненные щеки облегчают работу в труднодоступных местах.



**Ручные тиски** используются для зажима деталей во время сварки и монтажных работ.



**Круглогубцы** используются в основном для изгибания и формования проволоки.



**Съемники стопорных колец** предназначены для снятия и установки внутренних и внешних стопорных колец.



**Клещи** в основном предназначены для удаления гвоздей, но их также можно использовать для полутвердой проволоки.

### Используйте правильный инструмент для правильной работы

- Неправильное использование кусачек и плоскогубцев сокращает срок их службы, повреждает инструмент и даже может привести к травме
- Не пользуйтесь кусачками, которые слишком малы для выполняемой работы. Это не только повреждает режущие кромки и деталь, но также может травмировать вас отлетевшими обломками!
- Всегда используйте правильный инструмент и защитные приспособления

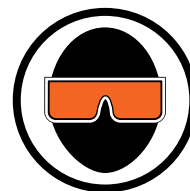

# ПЛОСКОГУБЦЫ – ОСНОВНЫЕ ПРИНЦИПЫ

**1. СИЛА РЕЗАНИЯ** - Чем меньше расстояние между шарниром и кромкой, тем сильнее действие рычага, который Вы используете.

F1 = сила, прилагаемая рукой

F2 = сила, прилагаемая режущими кромками

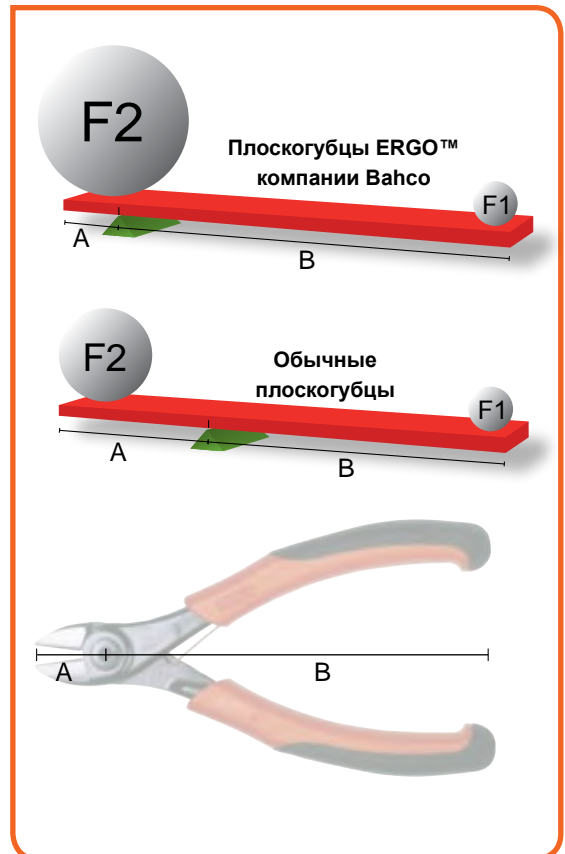
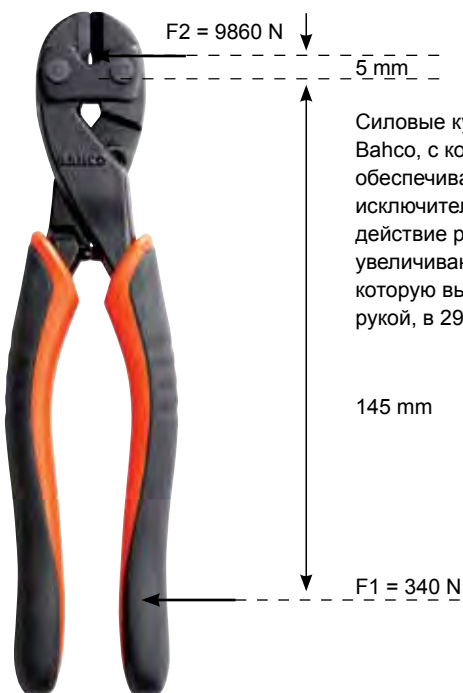
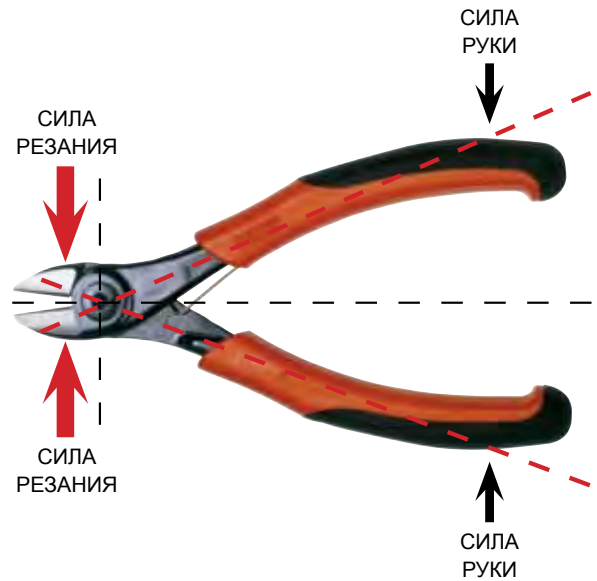
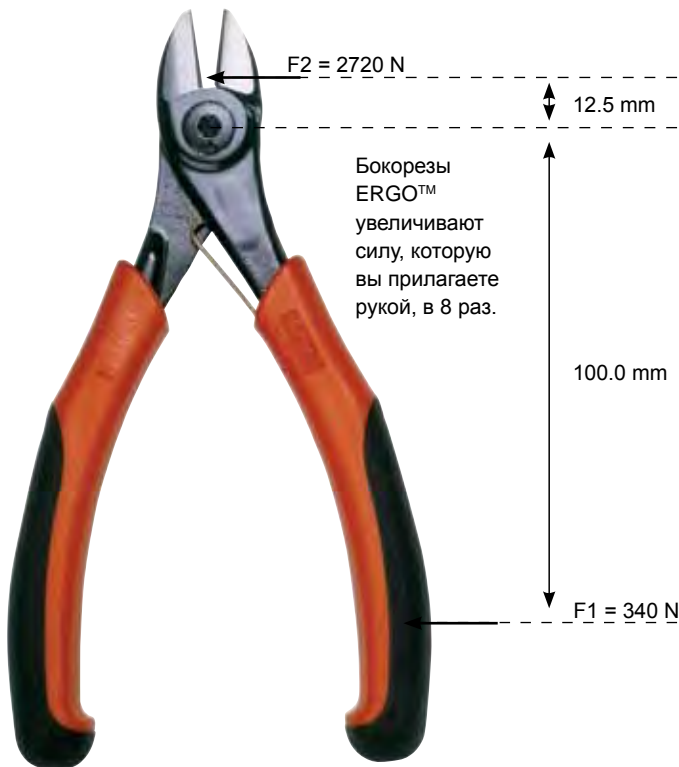

**2. РЕЖУЩИЕ КРОМКИ** - Режущие кромки спроектированы в соответствии с целевым использованием. Чем острее режущая кромка, тем мягче материалы, предназначенные для отрезания. В производственной Bahco есть бокорезы типа «два в одном» с улучшенными кромками, которые режут как мягкий кабель, так и толстую проволоку.

**ТРУДНЫЕ СЛУЧАИ РЕЗКИ**

для таких материалов, как струнная проволока

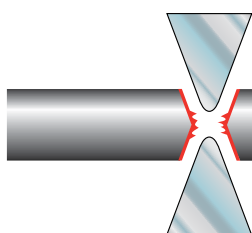

**ПОЛУТВЕРДАЯ РЕЗКА**

для таких материалов, как стальная проволока



**МЯГКАЯ РЕЗКА**

для таких материалов, как медная проволока или пластмасса



**ПАССАТИЖИ «ДВА В ОДНОМ»**

Косые острогубцы ERGO™ имеют так называемую прогрессивную кромку. Это означает две кромки в одной, которыми можно отрезать как мягкую тонкую проволоку (ближе к кончикам) и твердую проволоку (ближе к шарниру). Около кончиков режущая кромка острее, так что ей можно резать более мягкие материалы, например, медь, и вместо того, что исключает сдавливание заготовки, как это делало бы большинство бокорезов.

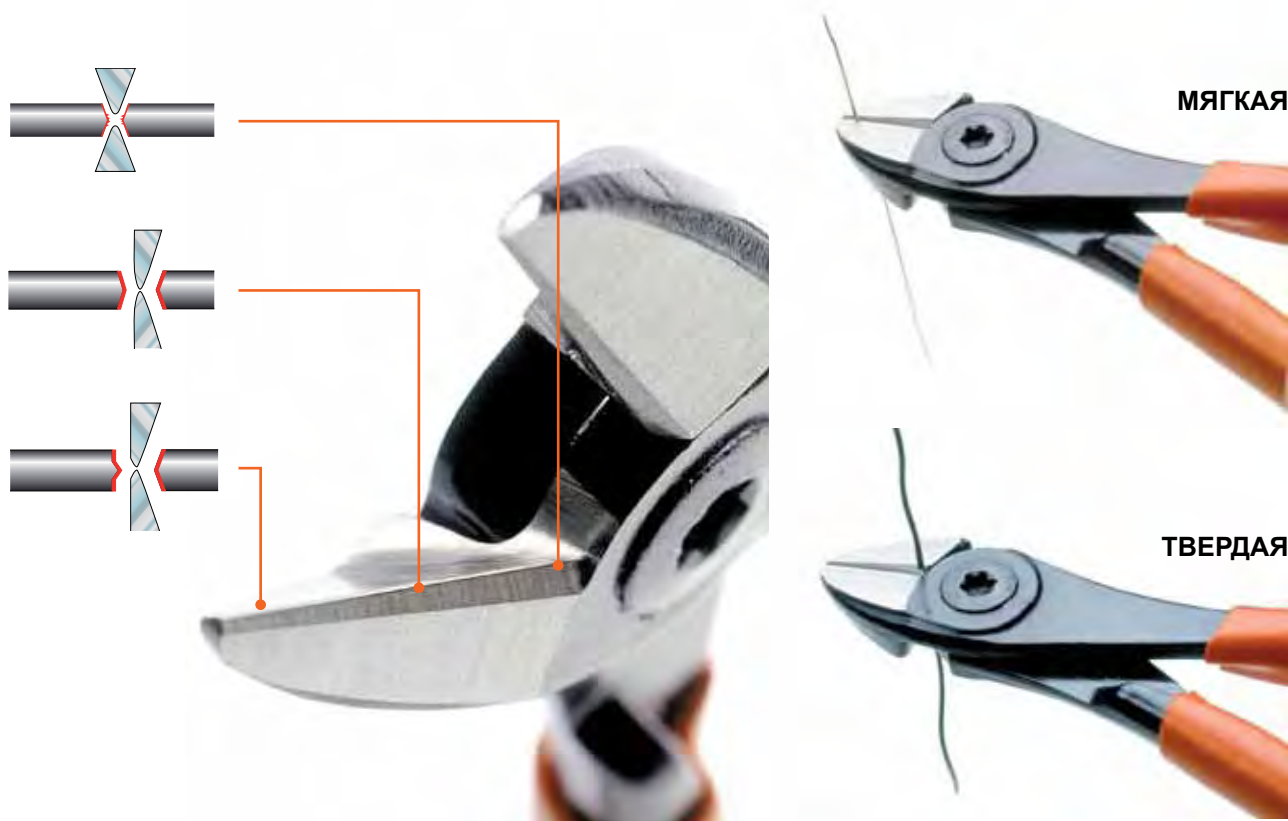



**3. УСТАНОВКА КРОМОК** - Шарнир должен легко работать, при этом оставаясь тугим, без потери точности, чтобы обеспечивать точность резки и оптимальное действие рычага.

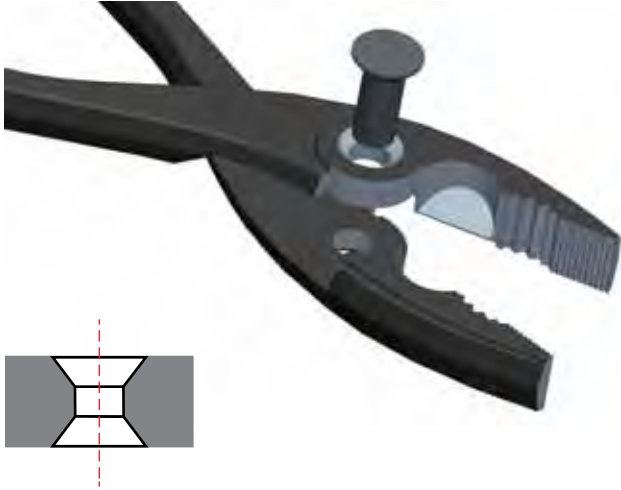

Заклепочные соединения пригодны для плоскогубцев, где точность не является приоритетом.

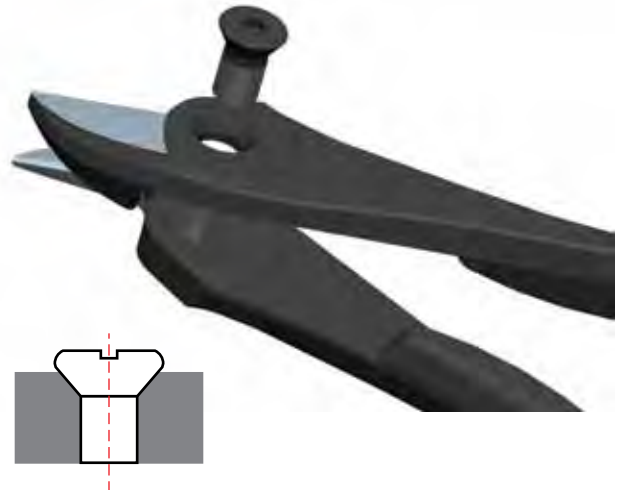

Резьбовые соединения обеспечивают превосходную работу путем точной регулировки. Это дает точное выравнивание режущих кромок для достижения максимальной точности резки.

**4. ВОЗВРАТНАЯ ПРУЖИНА** - Кусачки и плоскогубцы Bahco ERGO™ оснащены возвратными пружинами с функцией отключения.



**Пружина функционирует**



**Пружина отключена**

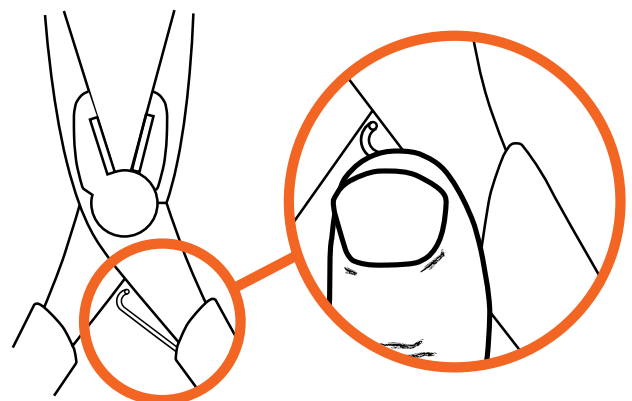

Возвратная пружина с функцией отключения облегчает резание, так как в рабочем положении кромки и ручки автоматически расходятся.

**5. УДОБНЫЕ РУЧКИ** - Большие усилия при резании и высокая интенсивность работы подвергают серьезным нагрузкам конструкцию ручек. Ручки наших инструментов подойдут для всех приложений и пользователей.



Ручки с ПВХ покрытием



Двухкомпонентные рукоятки



Двухкомпонентные рукоятки  
**ergo**<sup>®</sup>



Ручки с изоляцией 1000В



Ручки с  
3-слойной  
изоляцией на  
1000В

**6. ГУБКИ** - Губки каждой модели кусачек и плоскогубцев Bahco спроектированы в соответствии с целевым использованием. Кусачки имеют кромки с прецизионной закалкой, а плоскогубцы имеют плоские или зазубренные поверхности, которые обеспечивают прочный захват детали.



**7. ЗАЩИТА ОТ РЖАВЧИНЫ** - Все кусачки и пассатижи Bahco подвергаются антикоррозионной обработке различными методами в зависимости от области применения. Самыми обычными методами являются оксидирование отверждаемым при нагревании слоем прозрачного пластичного лака, а также покрытие высыхающим антикоррозионным маслом и хромирование.



**Оксидирование** это процесс, защищающий детали от ржавчины путем покрытия металла слоем окиси, который придает характерную черную окраску.



**Хромирование** это слой никеля и хрома, который защищает инструмент от коррозии. Если эта обработка не выполнена хорошо, хром может отслоиться. Плоскогубцы и кусачки Bahco подвергаются испытаниям, чтобы убедиться в том, что защитные слои имеют превосходное сцепление.



# ПЛОСКОГУБЦЫ

ergo®

Плоскогубцы Bahco ERGO™ разработаны в соответствии с технологией ERGO™. Более подробную информацию ищите в главе ERGO™.



**ПРОЧНОСТЬ И ЛЕГКОСТЬ ДОСТУПА**  
Мощные и крепкие губки при этом довольно компактные, что позволяет работать в труднодоступных местах

**ФУНКЦИОНАЛЬНАЯ КНОПКА**  
В переставных клещах Bahco использован уникальный механизм развода губок

**САМОРЕГУЛИРОВКА**  
Нажмите на кнопку и разведите губки. Комбинированные плоскогубцы автоматически настроятся на выбор ширины захвата



**ПОЛИРОВАННЫЕ КРОМКИ**  
В конструкции отсутствуют острые кромки, о которые пользователь мог бы поранить руки

**САМОЗАЖИМАЮЩИЕСЯ ГУБКИ**  
Губки сконструированы так, что они схватывают деталь в трех местах. Это придает устойчивость и обеспечивает отличный захват

**ДВУХКОМПОНЕНТНЫЕ РУКОЯТКИ**  
Удобные и прочные ручки с нескользящей поверхностью с высоким коэффициентом трения

ergo®

# ВЫБОР ИНСТРУМЕНТА

■ Пластик   
 ■ Cu   
 ■ Fe   
 ■ Fe+   
 ■ Рояльная проволока   
 ■ Возможность зачистки проводов

N/mm<sup>2</sup>    230 - 250    1600 - 1800    1800 - 2100    2100<

Проволока ■ ■ ■ ■

Ø 0,5 0,6 0,7 0,8 0,9 1,0 1,1 1,2 1,3 1,4 1,5 1,6 1,7 1,8 1,9 2,0 2,1 2,2 2,3 2,4 2,5 2,6 2,7 2,8 2,9 3,0 3,1 3,2 3,3 3,4 3,5 3,6 3,7 3,8 3,9 4,0

## КОСЫЕ ОСТРОГУБЦЫ

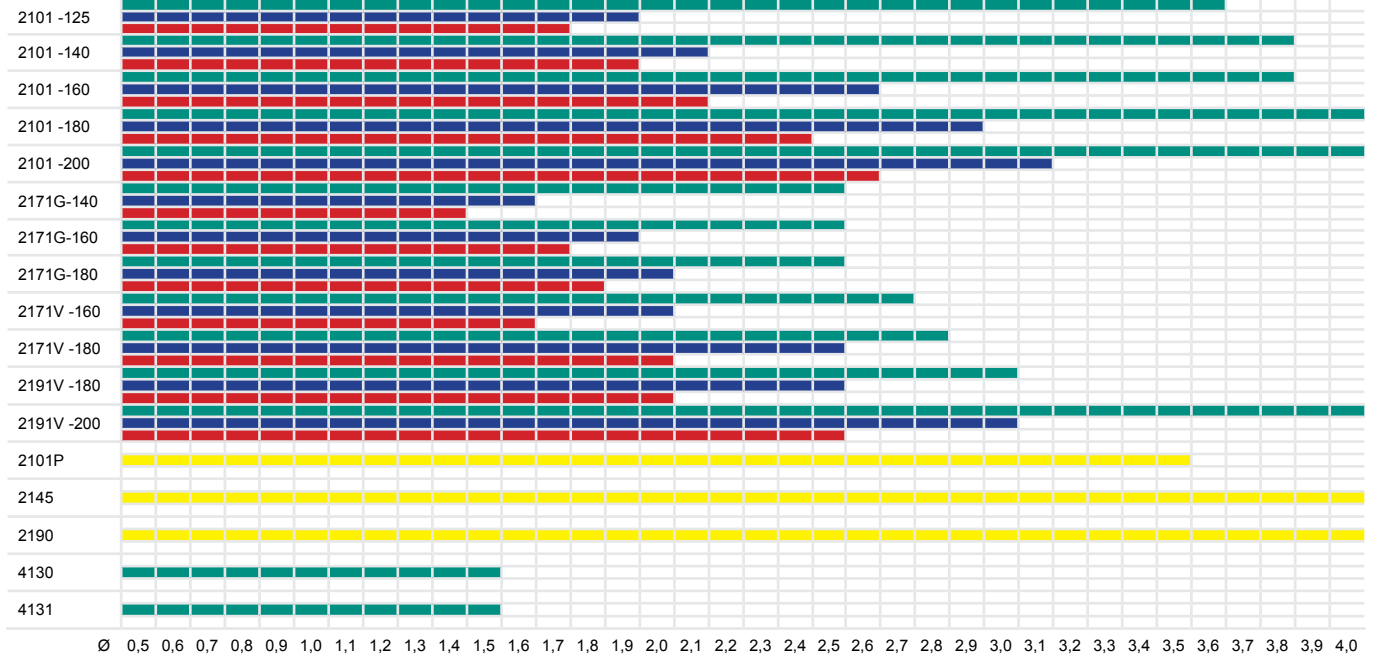

Ø 0,5 0,6 0,7 0,8 0,9 1,0 1,1 1,2 1,3 1,4 1,5 1,6 1,7 1,8 1,9 2,0 2,1 2,2 2,3 2,4 2,5 2,6 2,7 2,8 2,9 3,0 3,1 3,2 3,3 3,4 3,5 3,6 3,7 3,8 3,9 4,0

## СИЛОВЫЕ КУСАЧКИ

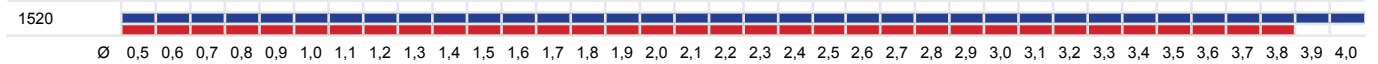

Ø 0,5 0,6 0,7 0,8 0,9 1,0 1,1 1,2 1,3 1,4 1,5 1,6 1,7 1,8 1,9 2,0 2,1 2,2 2,3 2,4 2,5 2,6 2,7 2,8 2,9 3,0 3,1 3,2 3,3 3,4 3,5 3,6 3,7 3,8 3,9 4,0

## БОКОРЕЗЫ

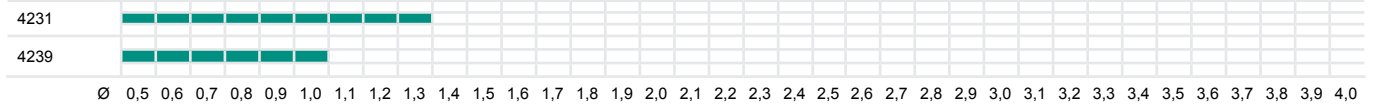

Ø 0,5 0,6 0,7 0,8 0,9 1,0 1,1 1,2 1,3 1,4 1,5 1,6 1,7 1,8 1,9 2,0 2,1 2,2 2,3 2,4 2,5 2,6 2,7 2,8 2,9 3,0 3,1 3,2 3,3 3,4 3,5 3,6 3,7 3,8 3,9 4,0

## ТОРЦЕВЫЕ КУСАЧКИ

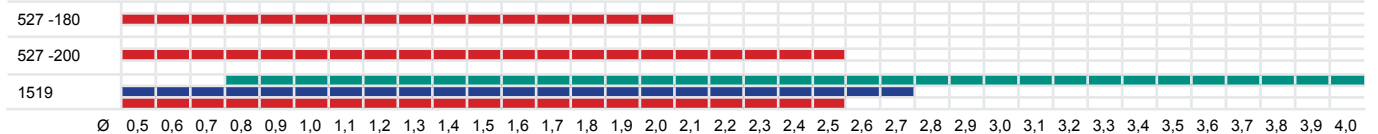

Ø 0,5 0,6 0,7 0,8 0,9 1,0 1,1 1,2 1,3 1,4 1,5 1,6 1,7 1,8 1,9 2,0 2,1 2,2 2,3 2,4 2,5 2,6 2,7 2,8 2,9 3,0 3,1 3,2 3,3 3,4 3,5 3,6 3,7 3,8 3,9 4,0

## УНИВЕРСАЛЬНЫЕ ПЛОСКОГУБЦЫ

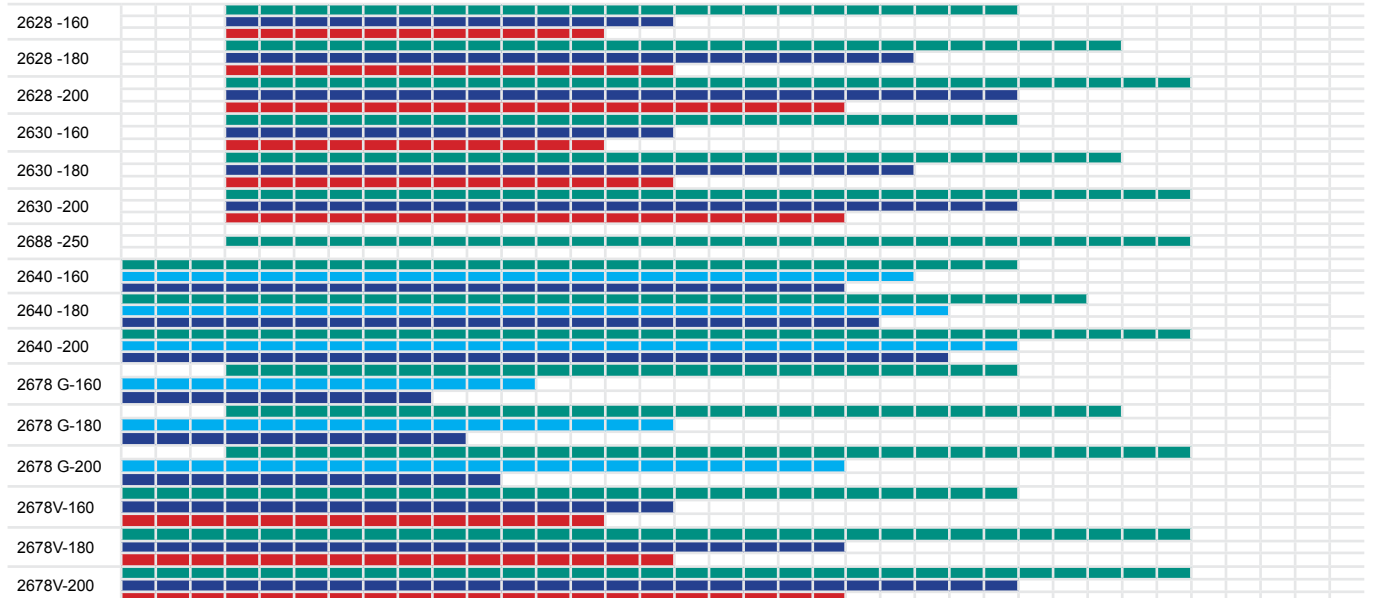



# BELZER

Ø 0,5 0,6 0,7 0,8 0,9 1,0 1,1 1,2 1,3 1,4 1,5 1,6 1,7 1,8 1,9 2,0 2,1 2,2 2,3 2,4 2,5 2,6 2,7 2,8 2,9 3,0 3,1 3,2 3,3 3,4 3,5 3,6 3,7 3,8 3,9 4,0 - 6,0

## БОКОРЕЗЫ

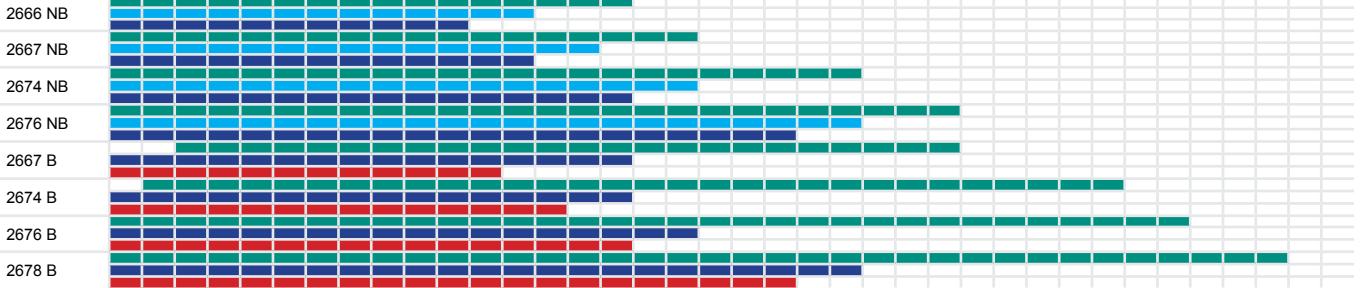

Ø 0,5 0,6 0,7 0,8 0,9 1,0 1,1 1,2 1,3 1,4 1,5 1,6 1,7 1,8 1,9 2,0 2,1 2,2 2,3 2,4 2,5 2,6 2,7 2,8 2,9 3,0 3,1 3,2 3,3 3,4 3,5 3,6 3,7 3,8 3,9 4,0 - 6,0

## ТОРЦЕВЫЕ КУСАЧКИ

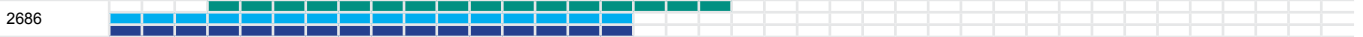

## УНИВЕРСАЛЬНЫЕ ПЛОСКОГУБЦЫ

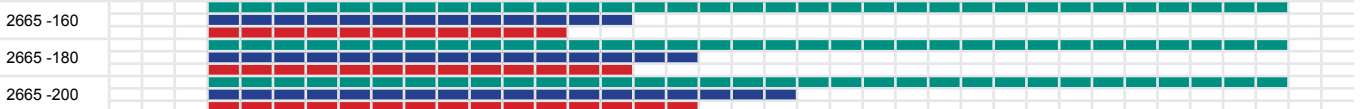

Ø 0,5 0,6 0,7 0,8 0,9 1,0 1,1 1,2 1,3 1,4 1,5 1,6 1,7 1,8 1,9 2,0 2,1 2,2 2,3 2,4 2,5 2,6 2,7 2,8 2,9 3,0 3,1 3,2 3,3 3,4 3,5 3,6 3,7 3,8 3,9 4,0 - 6,0

## ДЛИННОГУБЦЫ

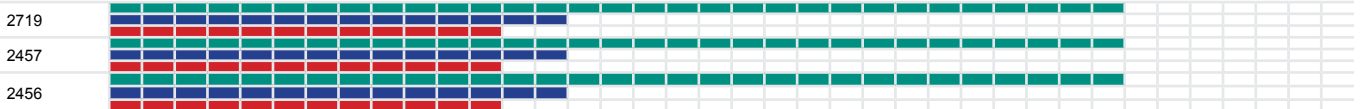

Ø 0,5 0,6 0,7 0,8 0,9 1,0 1,1 1,2 1,3 1,4 1,5 1,6 1,7 1,8 1,9 2,0 2,1 2,2 2,3 2,4 2,5 2,6 2,7 2,8 2,9 3,0 3,1 3,2 3,3 3,4 3,5 3,6 3,7 3,8 3,9 4,0 - 6,0

## КАБЕЛЕРЕЗЫ





# БОКОРЕЗЫ

## 2101G

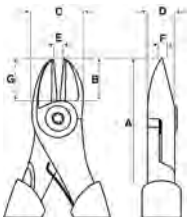

## БОКОРЕЗЫ

- Бокорезы с рукоятками ERGO™
- ISO 5749
- Отделка: Чернение, антикоррозийная обработка
- Материал: Высококачественная легированная сталь, двухкомпонентные рукоятки ERGO™ из жесткого полипропилена с накладками из термопластика для надежного захвата
- Режущие кромки закалены
- Бокорезы с прогрессивной геометрией режущих кромок для отрезки твердых материалов (рояльная проволока) около шарнира и мягких материалов (медная проволока и электропроводка с изоляцией) около вершины губок
- Винтовое соединение гарантирует отличную работу и ровное прилегание режущих кромок
- Уменьшенное расстояние от оси вращения до режущих кромок дает большее отношение длин рычагов и повышает режущую способность
- Скругленные губки облегчают работу в ограниченном пространстве
- Снабжены возвратной пружиной с функцией включения/выключения
- IP: промышленная упаковка

			A	B	C	D	E	F	G				
	731415		mm	mm	mm	mm	mm	mm	mm	mm	mm	mm	g
2101G-125	0106462	5	125	14	17.5	8	1.0	1.2	14	3.5	1.8	1.6	105
2101G-140	0106479	5	140	16	19.5	9	1.5	1.3	16	3.7	2.0	1.8	126
2101G-160	0106486	5	160	18	21.5	10	2.0	1.5	18	3.8	2.5	2.0	162
2101G-180	0106493	5	180	20	23.5	11	2.5	1.5	20	4.0	2.7	2.3	245
2101G-200	0106509	5	200	22	25.5	11	2.5	1.5	22	4.5	3.0	2.5	304
2101G-125IP	0106516	5	125	14	17.5	8	1.0	1.2	14	3.5	1.8	1.6	105
2101G-140IP	0106288	5	140	16	19.5	9	1.5	1.3	16	3.7	2.0	1.8	126
2101G-160IP	0106295	5	160	18	21.5	10	2.0	1.5	18	3.8	2.5	2.0	162
2101G-180IP	0106523	5	180	20	23.5	11	2.5	1.5	20	4.0	2.7	2.3	245
2101G-200IP	0106530	5	200	22	25.5	11	2.5	1.5	22	4.5	3.0	2.5	304

## 2101G-A

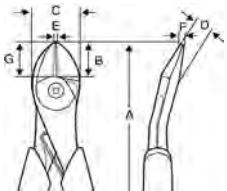

## БОКОРЕЗЫ

- Бокорезы с рукоятками ERGO™
- ISO 5749
- Отделка: Чернение, антикоррозийная обработка
- Материал: Высококачественная легированная сталь, двухкомпонентные рукоятки ERGO™ из жесткого полипропилена с накладками из термопластика для надежного захвата
- Режущие кромки закалены
- Бокорезы с прогрессивной геометрией режущих кромок для отрезки твердых материалов (рояльная проволока) около шарнира и мягких материалов (медная проволока и электропроводка с изоляцией) около вершины губок
- Винтовое соединение гарантирует отличную работу и ровное прилегание режущих кромок
- Уменьшенное расстояние от оси вращения до режущих кромок дает большее отношение длин рычагов и повышает режущую способность
- Скругленные губки облегчают работу в ограниченном пространстве
- Снабжены возвратной пружиной с функцией включения/выключения
- Угол наклона рабочей головки в 14° для работы в ограниченном пространстве и большего маневра рабочей руке

			A	B	C	D	E	F	G				
	731151		mm	mm	mm	mm	mm	mm	mm	mm	mm	mm	g
2101G-140A	8269500	5	140	16	19.5	9	1.5	1.3	16	3.7	2.0	1.8	126
2101G-160A	8269517	5	160	18	21.5	10	2.0	1.5	18	3.8	2.5	2.0	162
2101G-180A	8269524	5	180	20	23.5	11	2.5	1.5	20	4.0	2.7	2.3	245

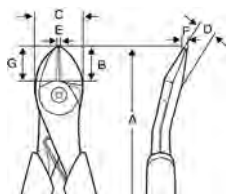
**2101G-AHL**
**БОКОРЕЗЫ**

- Бокорезы усиленные, увеличенный рычаг
- ISO 5749
- Отделка: Чернение, антикоррозионная обработка
- Материал: Высококачественная легированная сталь, двухкомпонентные рукоятки из жесткого полипропилена с накладками из термопластика для надежного захвата
- Режущие кромки закалены
- Бокорезы с прогрессивной геометрией режущих кромок для отрезки твердых материалов (рояльная проволока) около шарнира и мягких материалов (медная проволока и электропроводка с изоляцией) около вершины губок
- Винтовое соединение гарантирует отличную работу и ровное прилегание режущих кромок
- Увеличенный рычаг: Высокая режущая способность при минимальном приложении усилия
- Оборудованы возвратной пружиной с функцией включения/выключения
- Угол наклона рабочей головки в 14° для работы в ограниченном пространстве и большего маневра рабочей руке

			A	B	C	D	E	F	G				
	731151		mm	mm	mm	mm	mm	mm	mm	mm	mm	mm	g
2101G-200AHL	8259921	5	200	21	29	11	2.5	1.5	21	4.5	3.0	2.5	304

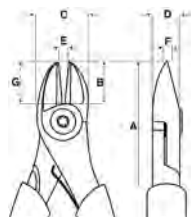
**2101GC**
**БОКОРЕЗЫ**

- Бокорезы с рукоятками ERGO™
- ISO 5749
- Отделка: Хромоникелевое покрытие, антикоррозионная обработка
- Материал: Высококачественная легированная сталь, двухкомпонентные рукоятки ERGO™ из жесткого полипропилена с накладками из термопластика для надежного захвата
- Режущие кромки закалены
- Бокорезы с прогрессивной геометрией режущих кромок для отрезки твердых материалов (рояльная проволока) около шарнира и мягких материалов (медная проволока и электропроводка с изоляцией) около вершины губок
- Винтовое соединение гарантирует отличную работу и ровное прилегание режущих кромок
- Уменьшенное расстояние от оси вращения до режущих кромок дает большее отношение длин рычагов и повышает режущую способность
- Скругленные губки облегчают работу в ограниченном пространстве
- Оборудованы возвратной пружиной с функцией включения/выключения
- IP: промышленная упаковка

			A	B	C	D	E	F	G				
	731415		mm	mm	mm	mm	mm	mm	mm	mm	mm	mm	g
2101GC-125IP	0106547	5	125	14	17.5	8	1.0	1.2	14	3.5	1.8	1.6	105
2101GC-140IP	0106554	5	140	16	19.5	9	1.5	1.3	16	3.7	2.0	1.8	126
2101GC-160IP	0106561	5	160	18	21.5	10	2.0	1.5	18	3.8	2.5	2.0	162
2101GC-180IP	0106578	5	180	20	23.5	11	2.5	1.5	20	4.0	2.7	2.3	245
2101GC-200IP	0106585	5	200	22	25.5	11	2.5	1.5	22	4.5	3.0	2.5	304



# БОКОРЕЗЫ

## 2101PG

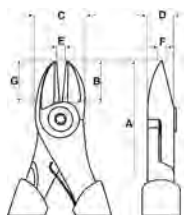

## БОКОРЕЗЫ

- Бокорезы с рукоятками ERGO™
- Размеры соответствуют стандартам ISO 5749
- Отделка: Чернение, антикоррозионная обработка
- Материал: Высококачественная легированная сталь, двухкомпонентные рукоятки ERGO™ из жесткого полипропилена с накладками из термопластика для надежного захвата
- Режущие кромки закалены
- Бокорезы с прямыми режущими кромками без фасок для чистого реза всех видов пластмассовых изделий, к примеру пластмассовых литников
- Винтовое соединение гарантирует отличную работу и ровное прилегание режущих кромок
- Скругленные губки облегчают работу в ограниченном пространстве
- Снабжены возвратной пружиной с функцией включения/выключения
- Максимальная режущая способность: Медь - 1,5 мм, материалы из пластмассы (Нейлон) - 3 мм

			A	B	C	D	E	F	G	
	731415		mm	mm	mm	mm	mm	mm	mm	g
2101PG-160	0113972	5	160	18	21.5	10	2.0	1.5	18	162

## 2101D

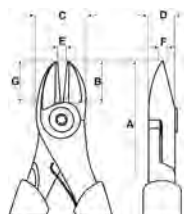

## БОКОРЕЗЫ

- ISO 5749
- Отделка: Оксидирование, антикоррозионная обработка
- Материал: Высококачественная легированная сталь
- Режущие кромки закалены
- Бокорезы с прогрессивной геометрией режущих кромок для отрезки твердых материалов (рояльная проволока) около шарнира и мягких материалов (медная проволока и электропроводка с изоляцией) около вершины губок
- Винтовое соединение гарантирует отличную работу и ровное прилегание режущих кромок
- Уменьшенное расстояние от оси вращения до режущих кромок дает большее отношение длин рычагов и повышает режущую способность
- Скругленные губки облегчают работу в ограниченном пространстве
- IP: промышленная упаковка

			A	B	C	D	E	F	G				
	731415		mm	mm	mm	mm	mm	mm	mm	Cu mm	Fe+ mm	Plano mm	g
2101D-125	0106387	5	125	14	17.5	8	1.0	1.2	14	3.5	1.8	1.6	104
2101D-140	0106394	5	140	16	19.5	9	1.5	1.3	16	3.7	2.0	1.8	107
2101D-160	0106400	5	160	18	21.5	10	2.0	1.5	18	3.8	2.5	2.0	144
2101D-180	0106417	5	180	20	23.5	11	2.5	1.5	20	4.0	2.7	2.3	235
2101D-200	0106424	5	200	22	25.5	11	2.5	1.5	22	4.5	3.0	2.5	282
2101D-125IP	0106431	5	125	14	17.5	8	1.0	1.2	14	3.5	1.8	1.6	104
2101D-140IP	0106325	5	140	16	19.5	9	1.5	1.3	16	3.7	2.0	1.8	107
2101D-160IP	0106318	5	160	18	21.5	10	2.0	1.5	18	3.8	2.5	2.0	144
2101D-180IP	0106448	5	180	20	23.5	11	2.5	1.5	20	4.0	2.7	2.3	235
2101D-200IP	0106455	5	200	22	25.5	11	2.5	1.5	22	4.5	3.0	2.5	282



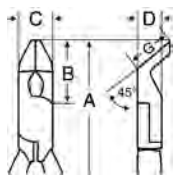

**2145PD**
**БОКОРЕЗЫ**

**PLASTIC**

- Диагональные бокорезы для всех видов пластмасс и других мягких материалов
- Отделка: Чернение, рабочая часть полированная, подвергнуты антикоррозионной обработке
- Материал: Углеродистая сталь, рукоятки с покрытием из ПВХ
- Форма: Прямые режущие кромки выставлены под углом 45° для работы в ограниченном пространстве
- Бокорезы с прямыми режущими кромками без фасок спроектированы для чистого реза всех видов пластмассовых изделий, к примеру пластмассовых литников
- Оборудованы возвратной пружиной с функцией включения/выключения
- Максимальная режущая способность: Медь - 1,8 мм, материалы из пластмассы (Нейлон) - 3 мм

			A mm	B mm	C mm	D mm	G mm	
2145PD-150	0114009	5	154	21	15	11	17	135

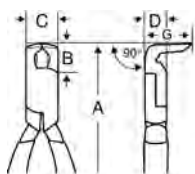
**2190PD**
**БОКОРЕЗЫ**

**PLASTIC**

- Торцевые кусачки для всех видов пластмасс и других мягких материалов
- Отделка: Чернение, рабочая часть полированная, подвергнуты антикоррозионной обработке
- Материал: Углеродистая сталь, рукоятки с покрытием из ПВХ
- Форма: Прямые режущие кромки выставлены под углом 90° для удобства доступа
- Бокорезы с прямыми режущими кромками без фасок спроектированы для чистого реза всех видов пластмассовых изделий, к примеру пластмассовых литников
- Оборудованы возвратной пружиной
- Максимальная режущая способность: Медь - 1,8 мм, материалы из пластмассы (Нейлон) - 3 мм

			A mm	B mm	C mm	D mm	G mm	
2190PD-150	0114016	5	143	11.5	15	11	20	135



# БОКОРЕЗЫ

## 2101S



IEC 60900 1000V

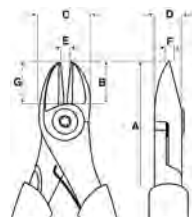

## БОКОРЕЗЫ

- Бокорезы с изоляцией
- ISO 5749, IEC 60900
- Отделка: Чернение, антикоррозионная обработка
- Материал: Высококачественная легированная сталь, рукоятки из прессованного пластика
- Режущие кромки закалены
- Бокорезы с прогрессивной геометрией режущих кромок для отрезки твердых материалов (рояльная проволока) около шарнира и мягких материалов (медная проволока и электропроводка с изоляцией) около вершины губок
- Винтовое соединение гарантирует отличную работу и ровное прилегание режущих кромок
- Уменьшенное расстояние от оси вращения до режущих кромок дает большее отношение длин рычагов и повышает режущую способность
- Скругленные губки облегчают работу в ограниченном пространстве

			A mm	B mm	C mm	D mm	E mm	F mm	G mm					
	731415													
	0106592	3	140	16	19.5	9	1.5	1.3	16	3.7	2.0	1.8		126
	0106608	3	160	18	21.5	10	2.0	1.5	18	3.8	2.5	2.0		162
	0106615	3	180	20	23.5	11	2.5	1.5	20	4.0	2.7	2.3		245
	0106622	3	200	22	25.5	11	2.5	1.5	22	4.5	3.0	2.5		304

## 2666NB-2676NB

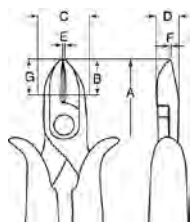

## БОКОРЕЗЫ

- Бокорезы с фаской по внешней стороне режущих кромок
- ISO 5749
- Отделка: Хромоникелевое покрытие, полировка, антикоррозионная обработка
- Материал: Экстра-ванадиевая сталь. Ручки с оранжевым прозрачным покрытием из ПВХ
- Режущие кромки закалены
- Винтовое соединение гарантирует отличную работу и ровное прилегание режущих кромок

			A mm	B mm	C mm	D mm	E mm	F mm	G mm					
	731415													
	1066093	1	125	16	16	8.0	1.5	1.2	16	2.0	1.7	1.5	-	100
	1066192	1	140	17	18	8.5	1.8	1.2	17	2.2	1.9	1.7	-	145
	1066321	1	160	18	20	10.0	2.0	1.2	18	2.7	2.2	2.0	-	200
	1066413	1	180	21	22	11.0	2.1	1.2	21	3.0	2.7	2.0	-	250

## 2667B-2678B

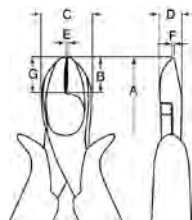

## БОКОРЕЗЫ

- Мощные бокорезы с фаской по внешней стороне режущих кромок
- ISO 5749
- Отделка: Хромоникелевое покрытие, полировка, антикоррозионная обработка
- Материал: Экстра-ванадиевая сталь. Ручки с оранжевым прозрачным покрытием из ПВХ
- Режущие кромки закалены
- Винтовое соединение гарантирует отличную работу и ровное прилегание режущих кромок

			A mm	B mm	C mm	D mm	E mm	F mm	G mm					
	731415													
	1066154	1	125	14	18	8.0	1.5	1.2	14	3.0	2.0	1.6	1.6	120
	1066307	1	140	17	20	10.0	2.0	1.5	17	3.5	2.0	1.8	1.8	150
	1066390	1	160	19	23	11.0	2.1	2.0	19	3.7	2.2	2.0	2.0	215
	1066468	1	200	21	26	11.0	2.1	2.0	21	4.0	2.7	2.5	2.5	325

## 2667NVDE-2676NVDE





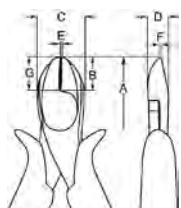

### БОКОРЕЗЫ



IEC 60900  1000V  



- Изолированные бокорезы с фаской по внешней стороне режущих кромок
- ISO 5749, IEC 60900
- Отделка: Хромоникелевое покрытие, полировка, антикоррозийная обработка
- Материал: Экстра-ванадиевая сталь. Ручки с оранжевым прозрачным покрытием из ПВХ
- Режущие кромки закалены
- Винтовое соединение гарантирует отличную работу и ровное прилегание режущих кромок





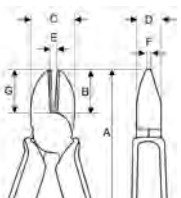

			A mm	B mm	C mm	D mm	E mm	F mm	G mm					
2667 NVDE	1497996	1	140	17	18	8.5	1.8	1.2	17	3.5	2.0	1.8	1.8	150
2674 NVDE	1498535	1	160	18	20	10.0	2.0	1.2	18	3.7	2.2	2.0	2.0	205
2676 NVDE	1498962	1	180	21	22	11.0	2.1	1.2	21	4.0	2.7	2.5	2.5	255

## 2171G

### БОКОРЕЗЫ



- ISO 5749
- Отделка: Полированные, промаслены
- Материал: Высококачественная легированная сталь, двухкомпонентные рукоятки



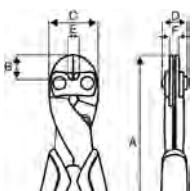

			A mm	B mm	C mm	D mm	E mm	F mm	G mm				
2171G-140	0116232	5	150	18.5	20	10.5	2	1.5	18.5	2.5	1.6	1.5	170
2171G-160	0116133	5	165	20	22	12	2.5	1.5	20	2.5	1.6	1.5	240
2171G-180	0116140	5	185	22	24	12	3	1.5	22	2.5	1.6	1.5	290

## 1520G

### БОКОРЕЗЫ



- Силовые кусачки с высокоточными режущими кромками
- Отделка: Оксидирование, антикоррозийное покрытие
- Материал: Высококачественная легированная сталь, двухкомпонентные рукоятки из термоэластопласта и прочного полипропилена обеспечивают отличный захват
- Подходят для резки рояльной, твердотянутой и мягкой проволоки
- Мощный рычаг обеспечивает исключительные эксплуатационные характеристики при минимальном усилии
- Высокоточные режущие кромки с индукционной закалкой до 63-64 HRC

			A mm	B mm	C mm	D mm	E mm	F mm		
1520 G	8266516	5	210	16	33.5	17.1	8	6	3.8	310



## БОКОРЕЗЫ

1520D

### БОКОРЕЗЫ



- Силовые кусачки с высокоточными режущими кромками
- Отделка: Оксидирование, антикоррозийное покрытие
- Материал: Высококачественная легированная сталь, рукоятки с покрытием из ПВХ
- Подходят для резки рояльной, твердотянутой и мягкой проволоки
- Мощный рычаг обеспечивает исключительные эксплуатационные характеристики при минимальном усилии
- Высокоточные режущие кромки с индукционной закалкой до 63-64 HRC

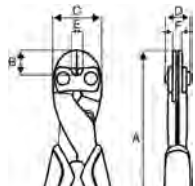

			A mm	B mm	C mm	D mm	E mm	F mm		
1520 D	8278922	5	205	16	33.5	17.1	8	6	3.8	300



## ТОРЦЕВЫЕ КУСАЧКИ

527D

### ТОРЦЕВЫЕ КУСАЧКИ

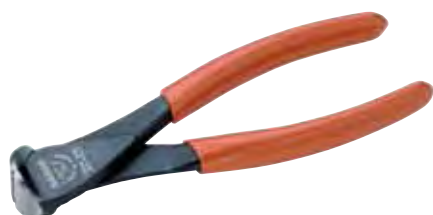

- ISO 5748
- Отделка: Чернение, антикоррозийная обработка
- Материал: Высококачественная легированная сталь
- Рукоятки из оранжевого ПВХ

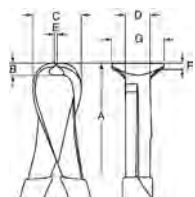

			A mm	B mm	C mm	D mm	E mm	F mm	G mm		
527 D-160	0032723	3	160	7	26.5	11	3.0	3.0	21	2.0	205
527 D-200	0032730	3	200	7	35	13	3.0	3.0	29.5	2.5	320

2686

### ТОРЦЕВЫЕ КУСАЧКИ



- ISO 5748
- Отделка: Хромоникелевое покрытие, полировка и антикоррозийная обработка
- Материал: Экстра-ванадиевая сталь, рукоятки из красного ПВХ

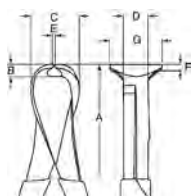

			A mm	B mm	C mm	D mm	E mm	F mm	G mm		
2686	1066598	1	160	13	20	11	2.0	2.0	28	2.0	185



## 2628G

ergo®

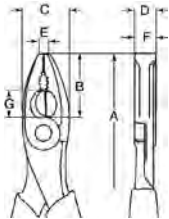

## УНИВЕРСАЛЬНЫЕ ПЛОСКОГУБЦЫ

- Универсальные плоскогубцы ERGO™
- ISO 5746
- Отделка: Оксидирование, антикоррозионная обработка
- Материал: Высококачественная легированная сталь
- Двухкомпонентные рукоятки ERGO™ из жесткого полипропилена с накладками из термопластмассы обеспечивают надежный захват
- Режущие кромки позволяют резать такие твердые материалы как рояльная проволока и пружинная стальная проволока
- Поверхности губок хорошо подходят для захвата деталей плоской и круглой формы
- Скругленные губки обеспечивают удобный доступ в ограниченном пространстве
- Шарнир с уменьшенным расстоянием от оси до режущих кромок дает большое отношение длин рычагов и повышает режущую способность
- Оснащены возвратной пружиной с функцией включения/выключения
- IP = промышленная упаковка.

			A mm	B mm	C mm	D mm	E mm	F mm	G mm			
2628 G-160	0042999	5	160	33	23	10.5	3.5	10.5	12	2.0	1.8	190
2628 G-180	0042678	5	180	36	25	11.0	4.0	11.0	14	2.5	2.0	240
2628 G-200	0103539	5	200	39	27	12.0	4.5	12.0	16	3.0	2.5	300
2628 G-160IP	0055357	5	160	33	23	10.5	3.5	10.5	12	2.0	1.8	190
2628 G-180IP	0044030	5	180	36	25	11.0	4.0	11.0	14	2.5	2.0	240
2628G-200IP	0101085	5	200	39	27	12.0	4.5	12.0	16	3.0	2.5	300

## 2628GC

ergo®

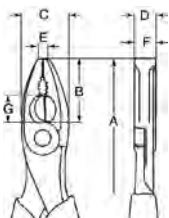

## УНИВЕРСАЛЬНЫЕ ПЛОСКОГУБЦЫ

- Универсальные плоскогубцы ERGO™
- ISO 5746
- Отделка: Хромирование, антикоррозионная обработка
- Материал: Высококачественная легированная сталь
- Двухкомпонентные рукоятки ERGO™ из жесткого полипропилена с накладками из термопластмассы обеспечивают надежный захват
- Режущие кромки позволяют резать такие твердые материалы как рояльная проволока и пружинная стальная проволока
- Поверхности губок хорошо подходят для захвата деталей плоской и круглой формы
- Скругленные губки обеспечивают удобный доступ в ограниченном пространстве
- Шарнир с уменьшенным расстоянием от оси до режущих кромок дает большое отношение длин рычагов и повышает режущую способность
- Оснащены возвратной пружиной с функцией включения/выключения
- IP = промышленная упаковка.

			A mm	B mm	C mm	D mm	E mm	F mm	G mm			
2628 GC-160IP	0101863	5	160	33	23	10.5	3.5	10.5	12	2.0	1.8	190
2628 GC-180IP	0101870	5	180	36	25	11.0	4.0	11.0	14	2.5	2.0	240
2628 GC-200IP	0101887	5	200	39	27	12.0	4.5	12.0	16	3.0	2.5	300



# УНИВЕРСАЛЬНЫЕ ПЛОСКОГУБЦЫ

## 2628D

## УНИВЕРСАЛЬНЫЕ ПЛОСКОГУБЦЫ

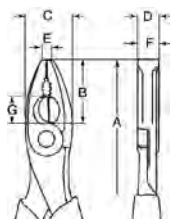

- ISO 5746
- Отделка: Оксидирование, антикоррозионная обработка
- Материал: Высококачественная легированная сталь, рукоятки с покрытием из ПВХ
- Режущие кромки позволяют резать такие твердые материалы как рояльная проволока и пружинная стальная проволока
- Поверхности губок хорошо подходят для захвата деталей плоской и круглой формы
- Скругленные губки обеспечивают удобный доступ в ограниченном пространстве
- Шарнир с уменьшенным расстоянием от оси до режущих кромок дает большое отношение длин рычагов и повышает режущую способность

	 731415		A mm	B mm	C mm	D mm	E mm	F mm	G mm	 Fe+ mm	 Piano mm	 g
2628 D-160	0123193	5	160	33	23	11	3.5	10.5	12	2.0	1.8	190
2628 D-180	0042661	5	180	36	25	11	4	11	14	2.5	2.0	240
2628 D-200	0123315	5	200	41	29	12	4.5	12.0	16	3.0	2.5	290

## 2628S

## УНИВЕРСАЛЬНЫЕ ПЛОСКОГУБЦЫ

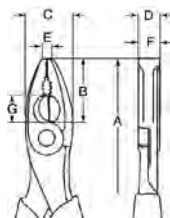

- Универсальные плоскогубцы с изоляцией
- ISO 5746, IEC 60900
- Отделка: Оксидирование, антикоррозионная обработка
- Материал: Высококачественная легированная сталь, пластиковые рукоятки
- Режущие кромки позволяют резать такие твердые материалы как рояльная проволока и пружинная стальная проволока
- Поверхности губок хорошо подходят для захвата деталей плоской и круглой формы
- Скругленные губки обеспечивают удобный доступ в ограниченном пространстве
- Шарнир с уменьшенным расстоянием от оси до режущих кромок дает большое отношение длин рычагов и повышает режущую способность

	 731415		A mm	B mm	C mm	D mm	E mm	F mm	G mm	 Fe+ mm	 Piano mm	 g
2628 S-180	0044054	3	180	36	25	11	4.0	11	14	2.5	2.0	240
2628 S-200	0043002	3	200	39	27	12	4.5	12	16	3.0	2.5	300



## 2630GC

ergo®

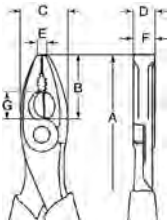

## УНИВЕРСАЛЬНЫЕ ПЛОСКОГУБЦЫ

- Универсальные плоскогубцы ERGO™
- ISO 5746
- Отделка: Хромирование, антикоррозионная обработка
- Материал: Высококачественная легированная сталь
- Двухкомпонентные рукоятки ERGO™ из жесткого полипропилена с накладками из термопластмассы обеспечивают надежный захват
- Режущие кромки позволяют резать такие твердые материалы как рояльная проволока и пружинная стальная проволока
- Поверхности губок хорошо подходят для захвата деталей плоской и круглой формы
- Скругленные губки обеспечивают удобный доступ в ограниченном пространстве
- Шарнир с уменьшенным расстоянием от оси до режущих кромок дает большое отношение длин рычагов и повышает режущую способность
- Оснащены возвратной пружиной с функцией включения/выключения
- IP = промышленная упаковка.

			A mm	B mm	C mm	D mm	E mm	F mm	G mm			
2630GC-160IP	0180165	1	160	33	23	11.5	3.5	10.5	12	2.0	1.8	190
2630GC-180IP	0180172	1	180	36	25	11.0	4.0	12.0	14	2.5	2.0	240
2630GC-200IP	0180189	1	200	39	27	13.0	4.5	12.0	16	3.0	2.5	300

## 2630D

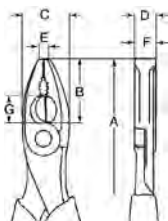
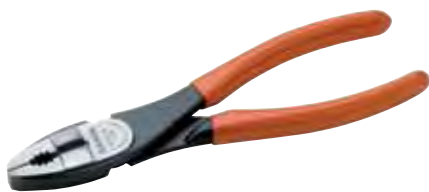

## УНИВЕРСАЛЬНЫЕ ПЛОСКОГУБЦЫ

- ISO 5746
- Отделка: Оксидирование, антикоррозийная обработка
- Материал: Высококачественная легированная сталь, рукоятки с покрытием из ПВХ
- Усиленная режущая кромка предназначена для рубки твердых материалов, как рояльная проволока и пружинная стальная проволока
- Поверхности губок хорошо подходят для захвата деталей плоской и круглой формы
- Скругленные губки обеспечивают удобный доступ в ограниченном пространстве
- Уменьшенное расстояние от оси до режущих кромок дает большое отношение длин рычагов и повышает режущую способность

			A mm	B mm	C mm	D mm	E mm	F mm	G mm			
2630D-160	0123612	5	160	33	23	11.5	3.5	10.5	12	2.0	1.8	190
2630D-180	0123681	5	180	36	25	12.0	4.0	11.0	14	2.5	2.0	240
2630D-200	0123728	5	200	39	27	13.0	4.5	12.0	16	3.0	2.5	300





# УНИВЕРСАЛЬНЫЕ ПЛОСКОГУБЦЫ

2688D

## УНИВЕРСАЛЬНЫЕ ПЛОСКОГУБЦЫ

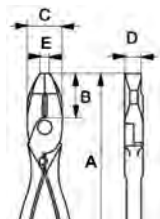

- Отделка: Оксидирование, антикоррозийная обработка
- Материал: Высококачественная легированная сталь, рукоятки с покрытием из ПВХ
- Применение: Шарнирный обжимной штамп для рычажного обжимания
- Края предназначены для рубки проволоки средней твердости
- Форма губок идеально подходит для зажимания плоских материалов

			A mm	B mm	C mm	D mm	E mm	
2688D-250	731415	1	250	41	32	16	8	480

2640D

## УНИВЕРСАЛЬНЫЕ ПЛОСКОГУБЦЫ

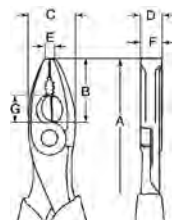
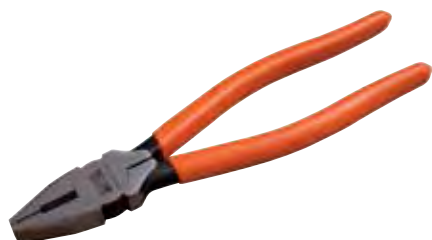

- ISO 5746
- Отделка: Оксидирование, антикоррозийная обработка
- Материал: Высококачественная легированная сталь, рукоятки с покрытием из ПВХ
- Стандартные комбинированные пассатижи, края предназначены для рубки проволоки средней твердости
- Форма губок идеально подходит для зажимания плоских материалов

			A mm	B mm	C mm	D mm	E mm	F mm	G mm				
2640D-160	731415	10	160	26	22	10	6	10	13	3.0	2.7	2.5	160
2640D-180	0123773	5	180	30	25	12	7	12	16	3.0	2.7	2.5	240
2640D-200	0123797	5	200	34	27	14	7	14	18	3.5	3.0	2.5	330

2665B

## УНИВЕРСАЛЬНЫЕ ПЛОСКОГУБЦЫ

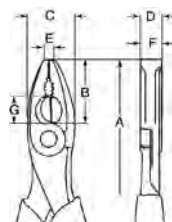

- ISO 5746
- Отделка: Хромоникелевое покрытие, полировка
- Материал: Экстра-ванадиевая сталь, рукоятки из ацетатцеллюлозы
- “Открытый” шарнир с уменьшенным расстоянием от оси до режущих кромок дает большое отношение длин рычагов и повышает режущую способность
- Скругленные губки обеспечивают удобный доступ в ограниченном пространстве
- Режущие кромки позволяют резать такие твердые материалы как рояльная проволока и пружинная стальная проволока
- Поверхности губок хорошо подходят для захвата деталей плоской и круглой формы

			A mm	B mm	C mm	D mm	E mm	F mm	G mm			
2665 B-160	731415	1	160	33	23	10.0	3	10.0	12	2.0	1.8	190
2665 B-180	1066017	1	180	36	25	10.5	4	10.5	14	2.5	2.0	240
2665 B-200	1066024	1	200	38	25	11.0	4	11.0	15	3.0	2.5	300



## 2665VDE

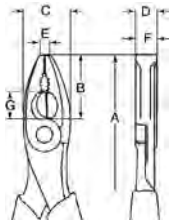

## УНИВЕРСАЛЬНЫЕ ПЛОСКОГУБЦЫ

- Универсальные плоскогубцы с изоляцией
- ISO 5746, IEC 60900
- Отделка: Хромоникелевое покрытие, полировка, антикоррозийная обработка
- Материал: Экстра-ванадиевая сталь, рукоятки из ацетатцеллюлозы
- “Открытый” шарнир с уменьшенным расстоянием от оси до режущих кромок дает большое отношение длин рычагов и повышает режущую способность
- Скругленные губки обеспечивают удобный доступ в ограниченном пространстве
- Режущие кромки позволяют резать такие твердые материалы как рояльная проволока и пружинная стальная проволока
- Поверхности губок хорошо подходят для захвата деталей плоской и круглой формы

			A mm	B mm	C mm	D mm	E mm	F mm	G mm			
2665 VDE-160	1542023	1	160	33	23	10.0	3	10.0	12	2.0	1.8	190
2665 VDE-180	1498610	1	180	36	25	10.5	4	10.5	14	2.5	2.0	240
2665 VDE-200	1498887	1	200	38	25	11.0	4	11.0	15	3.0	2.5	300

## 2678G

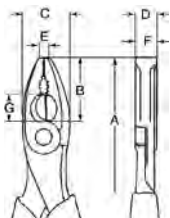

## УНИВЕРСАЛЬНЫЕ ПЛОСКОГУБЦЫ

- ISO 5746
- Отделка: Полировка и лакированное покрытие для лучшей защиты от коррозии
- Материал: Высококачественная легированная сталь, двухкомпонентные рукоятки

			A mm	B mm	C mm	D mm	E mm	F mm	G mm			
2678 G-160	0116157	5	160	35	24	10	6	10	35	1.7	1.3	195
2678 G-180	0116164	5	180	38	27	11	7	11	38	2.0	1.4	2.25
2678 G-200	0116171	5	205	43	30	12	7	12	43	2.5	1.5	300



## ПЛОСКОГУБЦЫ С УДЛИНЕННЫМИ ГУБКАМИ

2430G

ergo®

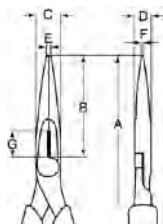

### ПЛОСКОГУБЦЫ С УДЛИНЕННЫМИ ГУБКАМИ

- Узкогубцы ERGO™
- ISO 5745
- Отделка: Оксидирование, антикоррозионная обработка
- Материал: Высококачественная легированная сталь
- Двухкомпонентные рукоятки ERGO™ из жесткого полипропилена с накладками из термопластмассы обеспечивают надежный захват
- Тонкие полукруглые губки с насечкой
- Острые кромки пригодны для резки мягких материалов, к примеру медного провода с электроизоляцией
- Узкие губки обеспечивают надежный захват детали и позволяют работать в ограниченном пространстве
- Оснащены возвратной пружиной с функцией включения/выключения
- IP = промышленная упаковка

			A mm	B mm	C mm	D mm	E mm	F mm	G mm				
2430 G-140	0102563	5	140	39	15	8	2.5	2.0	12	2.5	1.8	1.4	120
2430 G-160	0024070	5	160	49	16	8	3.0	2.5	12	3.0	1.8	1.6	160
2430 G-200	0100422	5	200	72	17	9	4.0	2.5	12	3.0	1.8	1.6	170
2430 G-140 IP	0102143	5	140	39	15	8	2.5	2.0	12	2.5	1.8	1.4	120
2430 G-160 IP	0100811	5	160	49	16	8	3.0	2.5	12	3.0	1.8	1.6	160
2430 G-200 IP	0100835	5	200	72	17	9	4.0	2.5	12	3.0	1.8	1.6	170

2430GC

ergo®

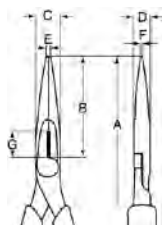

### ПЛОСКОГУБЦЫ С УДЛИНЕННЫМИ ГУБКАМИ

- Узкогубцы ERGO™
- ISO 5745
- Отделка: Хромирование, антикоррозионная обработка
- Материал: Высококачественная легированная сталь
- Двухкомпонентные рукоятки ERGO™ из жесткого полипропилена с накладками из термопластмассы обеспечивают надежный захват
- Тонкие полукруглые губки с насечкой
- Острые кромки пригодны для резки мягких материалов, к примеру медного провода с электроизоляцией
- Узкие губки обеспечивают надежный захват детали и позволяют работать в ограниченном пространстве
- Оснащены возвратной пружиной с функцией включения/выключения
- IP = промышленная упаковка

			A mm	B mm	C mm	D mm	E mm	F mm	G mm				
2430 GC-140 IP	0102150	5	140	39	15	8	2.5	2.0	12	2.5	1.8	1.4	120
2430 GC-160 IP	0102167	5	160	49	16	8	3.0	2.5	12	3.0	1.8	1.6	160
2430 GC-200 IP	0102174	5	200	72	17	9	4.0	2.5	12	3.0	1.8	1.6	170



## 2430G-HD

### ПЛОСКОГУБЦЫ С УДЛИНЕННЫМИ ГУБКАМИ

ergo®

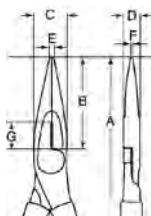

- Усиленные узкогубцы ERGO™
- ISO 5745
- Отделка: Хромирование, антикоррозионная обработка
- Материал: Высококачественная легированная сталь
- Двухкомпонентные рукоятки ERGO™ из жесткого полипропилена с накладками из термопластмассы обеспечивают надежный захват
- Выдерживают нагрузку на кручение на 50% выше, чем у обычных узкогубцев
- Острые кромки пригодны для резки мягких материалов, к примеру медного провода с электроизоляцией
- Узкие губки обеспечивают надежный захват детали и позволяют работать в ограниченном пространстве
- Оснащены возвратной пружиной с функцией включения/выключения

			A mm	B mm	C mm	D mm	E mm	F mm	G mm				
2430 G-190HD	731151 8259945	5	190	62	17	9	3.0	2.5	12	3.0	1.8	1.6	170
2430 G-210HD	8259952	5	210	60	23	12	3.8	3.1	16	4.0	2.5	2.0	270

## 2430D

### ПЛОСКОГУБЦЫ С УДЛИНЕННЫМИ ГУБКАМИ

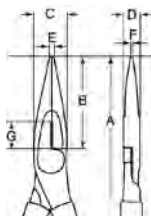

- ISO 5745
- Отделка: Оксидирование, антикоррозионная обработка
- Материал: Высококачественная легированная сталь, рукоятки с покрытием из ПВХ
- Тонкие полукруглые губки с насечкой
- Острые кромки пригодны для резки мягких материалов, к примеру медного провода с электроизоляцией
- Узкие губки обеспечивают надежный захват детали и позволяют работать в ограниченном пространстве
- IP = промышленная упаковка

			A mm	B mm	C mm	D mm	E mm	F mm	G mm				
2430 D-140	0032853 731415	5	140	39	15	8	2.5	2.0	12	2.5	1.8	1.4	120
2430 D-160	0032860	5	160	49	16	8	3.0	2.5	12	3.0	1.8	1.6	160
2430 D-200	0032884	5	200	72	17	9	4.0	2.5	12	3.0	1.8	1.6	170
2430 D-140 IP	0100774	5	140	39	15	8	2.5	2.0	12	2.5	1.8	1.4	120
2430 D-160 IP	0100781	5	160	49	16	8	3.0	2.5	12	3.0	1.8	1.6	160
2430 D-200 IP	0100804	5	200	72	17	9	4.0	2.5	12	3.0	1.8	1.6	170



## ПЛОСКОГУБЦЫ С УДЛИНЕННЫМИ ГУБКАМИ

2430S







### ПЛОСКОГУБЦЫ С УДЛИНЕННЫМИ ГУБКАМИ

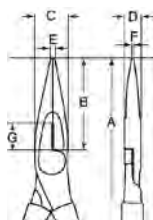

IEC 60900  1000V

- Узкогубцы с изоляцией
- ISO 5745, IEC 60900
- Отделка: Оксидирование, антикоррозионная обработка
- Материал: Высококачественная легированная сталь, пластиковые рукоятки
- Тонкие полукруглые губки с насечкой
- Острые кромки пригодны для резки мягких материалов, к примеру медного провода с электроизоляцией
- Узкие губки обеспечивают надежный захват детали и позволяют работать в ограниченном пространстве



			A mm	B mm	C mm	D mm	E mm	F mm	G mm				
2430 S-200	0033010	3	200	72	17	9	4	2.5	12	3.0	1.8	1.6	170





2719SB/2457B/2456AB

### ПЛОСКОГУБЦЫ С УДЛИНЕННЫМИ ГУБКАМИ

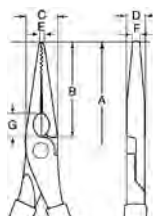

- ISO 5745
- Отделка: Хромоникелевое покрытие, полировка, антикоррозийная обработка
- Материал: Экстра-ванадиевая сталь, ручки с покрытием из ацетатцеллюлозы оранжевого цвета
- Губки с насечкой



			A mm	B mm	C mm	D mm	E mm	F mm	G mm		
2719 SB	1381189	1	140	38.5	15.0	8	3	1.5	12	1.25	125
2457 B	1063221	1	160	49.0	16.0	8	3	2.0	12	1.5	125
2456 AB	1063122	1	200	71.5	16.5	9	3	2.5	12	2.0	180





2457/2456A

### ПЛОСКОГУБЦЫ С УДЛИНЕННЫМИ ГУБКАМИ

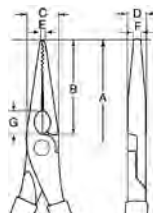

- ISO 5745
- Отделка: Хромоникелевое покрытие, полировка, антикоррозийная обработка
- Материал: Экстра-ванадиевая сталь, ручки с покрытием из ПВХ
- Губки с насечкой



			A mm	B mm	C mm	D mm	E mm	F mm	G mm		
2457	1063214	1	160	50.0	16	8	3	1.5	12.5	1.5	105
2456 A	1063115	1	200	74.5	17	9	3	2.5	14.0	2.0	150



## 2457VDE/2456AVDE

### ПЛОСКОГУБЦЫ С УДЛИНЕННЫМИ ГУБКАМИ



- Ускогубцы с изоляцией
- ISO 5745, IEC 60900
- Отделка: Хромоникелевое покрытие, полировка
- Материал: Экстра-ванадиевая сталь
- Ручки с покрытием из ацетатцеллюлозы, красного цвета
- Губки с насечкой

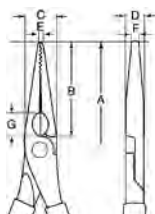

			A mm	B mm	C mm	D mm	E mm	F mm	G mm		
2457 VDE	1498375	1	160	49	15.5	8	4	2.0	12	2.0	130
2456 AVDE	1598082	1	200	76	17.5	9	3	2.5	14	2.0	180

## 2470G

### ПЛОСКОГУБЦЫ С УДЛИНЕННЫМИ ГУБКАМИ



- ISO 5745
- Отделка: Полировка и лакированное покрытие для лучшей защиты от коррозии
- Материал: Высококачественная легированная сталь, двухкомпонентные рукоятки

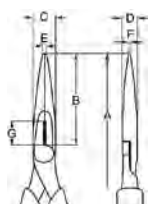

			A mm	B mm	C mm	D mm	E mm	F mm	G mm				
2470 G-160	0116188	5	165	48	18	9	3	2	48	3.0	1.5	1.0	160
2470 G-200	0116195	5	210	71	22	11	4	3	71	3.0	1.5	1.0	190

## 158-N

### УДЛИНЕННЫЕ ПЛОСКОГУБЦЫ С УДЛИНЕННЫМИ ГУБКАМИ



- Отделка: Полировка, антикоррозийная обработка
- Материал: Высококачественная легированная сталь, рукоятки с покрытием из ПВХ
- Ускогубцы со сверх удлиненными узкими губками с насечкой
- Прецизионно обработанные губки надежно удерживают захватываемую деталь
- Позволят работать в самых труднодоступных местах

158-N	8277239	12	280	265



## ПЛОСКОГУБЦЫ С УДЛИНЕННЫМИ ИЗОГНУТЫМИ ГУБКАМИ

2427G

ergo®

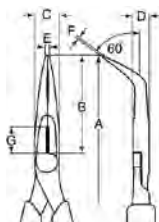

### ПЛОСКОГУБЦЫ С УДЛИНЕННЫМИ ИЗОГНУТЫМИ ГУБКАМИ, 60°

- Узкогубцы ERGO™, с губками, загнутыми под углом 60°
- ISO 5745
- Отделка: Оксидирование, антикоррозионная обработка
- Материал: Высококачественная легированная сталь
- Двухкомпонентные рукоятки ERGO™ из жесткого полипропилена с накладками из термопластмассы обеспечивают надежный захват
- Тонкие полукруглые губки с насечкой
- Острые кромки пригодны для резки мягких материалов, к примеру медного провода с электроизоляцией
- Узкие губки обеспечивают надежный захват детали и позволяют работать в ограниченном пространстве
- Оснащены возвратной пружиной с функцией включения/выключения
- IP = промышленная упаковка

			A mm	B mm	C mm	D mm	E mm	F mm	G mm				
2427 G-160	0100408	5	160	46	17	9	2	2	12	3.0	1.8	1.6	160
2427 G-200	0100415	5	200	70	17	9	2	2	12	3.0	1.8	1.6	170
2427 G-160 IP	0100743	5	160	46	17	9	2	2	12	3.0	1.8	1.6	160
2427 G-200 IP	0100750	5	200	70	17	9	2	2	12	3.0	1.8	1.6	170

2427GC

ergo®

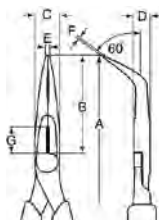

### ПЛОСКОГУБЦЫ С УДЛИНЕННЫМИ ИЗОГНУТЫМИ ГУБКАМИ, 60°

- Узкогубцы ERGO™, с губками, загнутыми под угол 60°
- ISO 5745
- Отделка: Хромирование, антикоррозионная обработка
- Материал: Высококачественная легированная сталь
- Двухкомпонентные рукоятки ERGO™ из жесткого полипропилена с накладками из термопластмассы обеспечивают надежный захват
- Тонкие полукруглые губки с насечкой
- Острые кромки пригодны для резки мягких материалов, к примеру медного провода с электроизоляцией
- Узкие губки обеспечивают надежный захват детали и позволяют работать в ограниченном пространстве
- Оснащены возвратной пружиной с функцией включения/выключения
- IP = промышленная упаковка

			A mm	B mm	C mm	D mm	E mm	F mm	G mm				
2427 GC-160IP	0102051	5	160	46	17	9	2	2	12	3.0	1.8	1.6	160
2427 GC-200IP	0102075	5	200	70	17	9	2	2	12	3.0	1.8	1.6	170





## 2427D

### ПЛОСКОГУБЦЫ С УДЛИНЕННЫМИ ИЗОГНУТЫМИ ГУБКАМИ, 60°

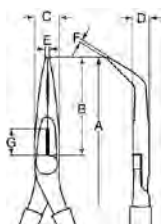

- ISO 5745
- Отделка: Оксидирование, антикоррозионная обработка
- Материал: Высококачественная легированная сталь, рукоятки с покрытием из ПВХ
- Тонкие полукруглые губки с насечкой
- Острые кромки пригодны для резки мягких материалов, к примеру медного провода с электроизоляцией
- Загнутые на 60° узкие губки обеспечивают надежный захват детали и позволяют работать в ограниченном пространстве

				A mm	B mm	C mm	D mm	E mm	F mm	G mm				
2427 D-160		0032846	5	160	46	17	9	2	2	12	3.0	1.8	1.6	160
2427 D-200		0169030	5	200	10	17	9	2	2	12	3.0	1.8	1.6	170

## 2427S

### ПЛОСКОГУБЦЫ С УДЛИНЕННЫМИ ИЗОГНУТЫМИ ГУБКАМИ, 60°



IEC 60900 1000V

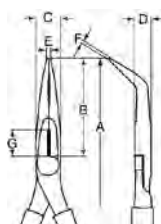

- Узкогубцы изолированные, с губками, загнутыми под угол 60°
- ISO 5745, IEC 60900
- Отделка: Оксидирование, антикоррозионная обработка
- Материал: Высококачественная легированная сталь, пластиковые рукоятки
- Острые кромки пригодны для резки мягких материалов, к примеру медного провода с электроизоляцией
- Оснащены возвратной пружиной с функцией включения/выключения

				A mm	B mm	C mm	D mm	E mm	F mm	G mm				
2427 S-200		0033027	3	200	70	17	9	2	2	12	3.0	1.8	1.6	170

## 2477G-200

### ПЛОСКОГУБЦЫ С УДЛИНЕННЫМИ ИЗОГНУТЫМИ ГУБКАМИ, 60°

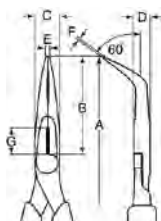

- ISO 5745
- Отделка: Полировка и лакированное покрытие для лучшей защиты от коррозии
- Материал: Высококачественная легированная сталь, двухкомпонентные рукоятки

				A mm	B mm	C mm	D mm	E mm	F mm	G mm				
2477 G-200		0116201	5	210	70	22	11	4	3	70	3.0	1.5	1.0	185



# ПЛОСКОГУБЦЫ С УДЛИНЕННЫМИ ИЗОГНУТЫМИ ГУБКАМИ

## 2456BV

### ПЛОСКОГУБЦЫ С УДЛИНЕННЫМИ ИЗОГНУТЫМИ ГУБКАМИ, 45°



- ISO 5745
- Отделка: Хромоникелевое покрытие, полировка, антикоррозийная обработка
- Материал: Экстра-ванадиевая сталь, ручки с покрытием из ацетатцеллюлозы оранжевого цвета
- Губки с насечкой, загнуты под углом 45°

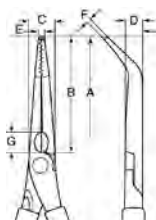

			A mm	B mm	C mm	D mm	E mm	F mm	G mm		
2456 BV	1063160	1	195	69	17.5	9	3	2.5	13	2.0	180

## 2456B

### ПЛОСКОГУБЦЫ С УДЛИНЕННЫМИ ИЗОГНУТЫМИ ГУБКАМИ, 45°



- ISO 5745
- Отделка: Хромоникелевое покрытие, полировка, антикоррозийная обработка
- Материал: Экстра-ванадиевая сталь, ручки с покрытием из ПВХ
- Губки с насечкой, загнуты под углом 45°

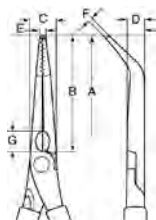

			A mm	B mm	C mm	D mm	E mm	F mm	G mm		
2456 B	1063153	1	200	71	17.5	9	3	2.5	13	2.0	150

## 2456BVDE

### ПЛОСКОГУБЦЫ С УДЛИНЕННЫМИ ИЗОГНУТЫМИ ГУБКАМИ, 45°



- Изолированные узкогубцы с губками, загнутыми под углом 45°
- ISO 5745, IEC 60900
- Отделка: Хромоникелевое покрытие, полировка
- Материал: Экстра-ванадиевая сталь
- Ручки с покрытием из ацетатцеллюлозы, красного цвета
- Губки с насечкой

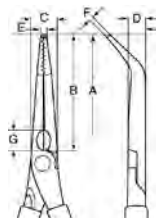

			A mm	B mm	C mm	D mm	E mm	F mm	G mm		
2456 BVDE	1598167	1	210	69	17.5	9	3	2.5	13	2.0	210

# ПЛОСКОГУБЦЫ С УДЛИНЕННЫМИ ИЗОГНУТЫМИ ГУБКАМИ



158-NB

## УДЛИНЕННЫЕ ПЛОСКОГУБЦЫ С УДЛИНЕННЫМИ ИЗОГНУТЫМИ ГУБКАМИ, 35°



- Отделка: Полировка, антикоррозийная обработка
- Материал: Высококачественная легированная сталь, рукоятки с покрытием из ПВХ
- Узкогубцы со сверх удлиненными узкими губками с насечкой, загнутыми под углом 35°
- Прецизионно обработанные губки надежно удерживают захватываемую деталь
- Позволят работать в самых труднодоступных местах

158-NB	731151 8277246	12	L mm 270	g 265

# ПЛОСКОГУБЦЫ ДЛЯ МЕХАНИЧЕСКИХ РАБОТ



2477AB

## ПЛОСКОГУБЦЫ ДЛЯ МЕХАНИЧЕСКИХ РАБОТ

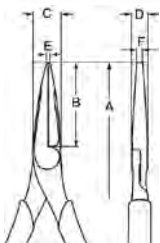

- ISO 5745
- Отделка: Хромоникелевое покрытие, полировка
- Материал: Экстра-ванадиевая сталь, рукоятки из ацетатцеллюлозы
- Прямые, заостренные губки с насечкой
- Узкие губки обеспечивают хороший захват и удобный доступ в ограниченном пространстве
- Особенно хорошо подходят для работ требующих высокой точности

			A mm	B mm	C mm	D mm	E mm	F mm	
2477 AB	731415 1063825	1	200	78	18	9	2.5	2.5	180

2477BB

## ПЛОСКОГУБЦЫ ДЛЯ МЕХАНИЧЕСКИХ РАБОТ

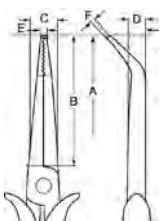

- ISO 5745
- Отделка: Хромоникелевое покрытие, полировка
- Материал: Экстра-ванадиевая сталь, рукоятки из ацетатцеллюлозы
- Заостренные губки с насечкой, загнутые под углом 45°
- Узкие губки обеспечивают хороший захват и удобный доступ в ограниченном пространстве
- Особенно хорошо подходят для работ требующих высокой точности

			A mm	B mm	C mm	D mm	E mm	F mm	
2477 BB	731415 1063849	1	195	73.5	16.5	9	3	2.5	190



# ПЛОСКОГУБЦЫ

2420G

ergo®

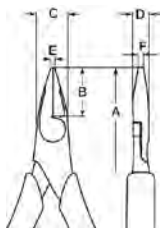

## ПЛОСКОГУБЦЫ

- Плоскогубцы ERGO™ с короткими губками
- ISO 5745
- Отделка: Оксидирование, антикоррозионная обработка
- Материал: Высококачественная легированная сталь
- Двухкомпонентные рукоятки ERGO™ из жесткого полипропилена с накладками из термопластмассы обеспечивают надежный захват
- Губки обеспечивают хороший захват и удобный доступ в ограниченном пространстве
- Поверхности губок хорошо подходят для захвата плоских деталей
- Оснащены возвратной пружиной с функцией включения/выключения

			A mm	B mm	C mm	D mm	E mm	F mm	
2420 G-125	731415	5	125	23	16	7	2	4	120

2421G

ergo®

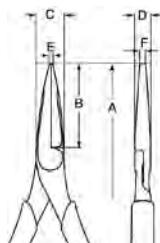

## ПЛОСКОГУБЦЫ

- Плоскогубцы ERGO™ с тонкими плоскими губками прямоугольного сечения
- ISO 5745
- Отделка: Оксидирование, антикоррозионная обработка
- Материал: Высококачественная легированная сталь
- Двухкомпонентные рукоятки ERGO™ из жесткого полипропилена с накладками из термопластмассы обеспечивают надежный захват
- Губки обеспечивают хороший захват и удобный доступ в ограниченном пространстве
- Поверхности губок хорошо подходят для захвата плоских деталей
- Оснащены возвратной пружиной с функцией включения/выключения
- IP = промышленная упаковка

			A mm	B mm	C mm	D mm	E mm	F mm	
2421 G-140	731415	5	140	39	14.5	8.0	2	4.0	120
2421 G-160	0102549	5	160	49	16.5	8.5	3	5.0	170
2421 G-180	0102556	5	180	64	17.0	8.5	3	6.5	180
2421 G-140IP	0102006	5	140	39	14.5	8.0	2	4.0	120
2421 G-160 IP	0100576	5	160	49	16.5	8.5	3	5.0	170
2421 G-180 IP	0100583	5	180	64	17.0	8.5	3	6.5	180



## 2421GC

ergo®

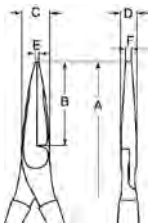

## ПЛОСКОГУБЦЫ

- Плоскогубцы ERGO™ с тонкими плоскими губками прямоугольного сечения
- ISO 5745
- Отделка: Хромирование, антикоррозионная обработка
- Материал: Высококачественная легированная сталь
- Двухкомпонентные рукоятки ERGO™ из жесткого полипропилена с накладками из термопластмассы обеспечивают надежный захват
- Губки обеспечивают хороший захват и удобный доступ в ограниченном пространстве
- Поверхности губок хорошо подходят для захвата плоских деталей
- Оснащены возвратной пружиной с функцией включения/выключения

			A mm	B mm	C mm	D mm	E mm	F mm	
2421GC-160	0123902	5	160	49	16.5	8.5	3	5.0	170

## 2421D

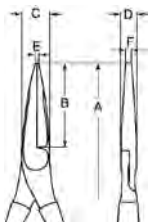

## ПЛОСКОГУБЦЫ

- ISO 5745
- Отделка: Оксидирование, антикоррозионная обработка
- Материал: Высококачественная легированная сталь, рукоятки с покрытием из ПВХ
- Губки обеспечивают хороший захват и удобный доступ в ограниченном пространстве
- Поверхности губок хорошо подходят для захвата плоских деталей
- IP = промышленная упаковка

			A mm	B mm	C mm	D mm	E mm	F mm	
2421 D-160	0032594	5	160	49	16.5	8.5	3	5.0	150
2421 D-140IP	0101979	5	140	39	14.5	8.0	2	4.0	120
2421 D-160IP	0101986	5	160	49	16.5	8.5	3	5.0	150
2421 D-180IP	0101993	5	180	64	17.0	8.5	3	6.5	160

## 2718B/2458B

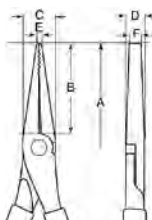

## ПЛОСКОГУБЦЫ

- ISO 5745
- Отделка: Хромоникелевое покрытие, полировка, антикоррозийная обработка
- Материал: Экстра-ванадиевая сталь, ручки с покрытием из ацетатцеллюлозы оранжевого цвета
- Губки с насечкой

			A mm	B mm	C mm	D mm	E mm	F mm	
2718 B	1067380	1	140	40	13.0	7.5	2.5	4	95
2458 B	1063269	1	180	62	17.5	9.0	3.5	6	170



## ПЛОСКОГУБЦЫ

2724B/2694B

### ПЛОСКОГУБЦЫ



- ISO 5745
- Отделка: Хромоникелевое покрытие, полировка, антикоррозийная обработка
- Материал: Экстра-ванадиевая сталь, ручки с покрытием из ацетатцеллюлозы оранжевого цвета
- Короткие губки с насечкой

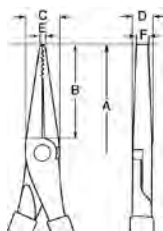

	 731415		A mm	B mm	C mm	D mm	E mm	F mm	 g
2724 B	1067601	1	125	22.0	14	7.5	2	4	120
2694 B	1066826	1	160	41.5	13	9.0	4	7	160

2718

### ПЛОСКОГУБЦЫ



- ISO 5745
- Отделка: Хромоникелевое покрытие, полировка, антикоррозийная обработка
- Материал: Экстра-ванадиевая сталь, ручки с покрытием из ПВХ
- Губки с насечкой

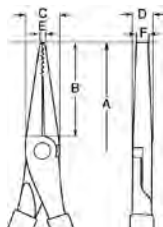

	 731415		A mm	B mm	C mm	D mm	E mm	F mm	 g
2718	1067359	1	140	40	13.5	7.5	3.5	5	80

2694VDE/2458VDE

### ПЛОСКОГУБЦЫ



- Плоскогубцы с изоляцией
- ISO 5745, IEC 60900
- Отделка: Хромоникелевое покрытие, полировка, антикоррозийная обработка
- Материал: Экстра-ванадиевая сталь, рукоятки с покрытием из ацетатцеллюлозы, красного цвета
- Губки с насечкой

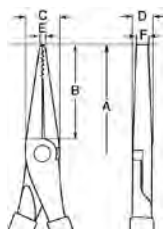

	 731415		A mm	B mm	C mm	D mm	E mm	F mm	 g
2694 VDE	1498023	1	160	49	17	9	3.5	6	165
2458 VDE	1586829	1	180	64	17.5	9	3.5	6	175



2471G

ПЛОСКОГУБЦЫ

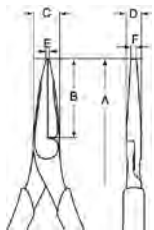

- ISO 5745
- Отделка: Полировка и лакированное покрытие для лучшей защиты от коррозии
- Материал: Высококачественная легированная сталь, двухкомпонентные рукоятки

			A mm	B mm	C mm	D mm	E mm	F mm	
2471 G-160	731415	5	165	50	18	9	3	9	160

7835G

СОЕДИНИТЕЛЬНЫЕ ПЛОСКОГУБЦЫ

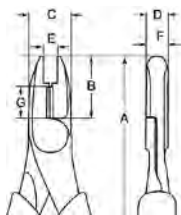

- Соединительные плоскогубцы ERGO™
- Отделка: Оксидирование, антикоррозионная обработка
- Материал: Высококачественная легированная сталь
- Двухкомпонентные рукоятки ERGO™ из жесткого полипропилена с накладками из термопластмассы обеспечивают надежный захват
- Острые кромки пригодны для резки мягких материалов, к примеру медного провода с электроизоляцией
- Оснащены возвратной пружиной с функцией включения/выключения
- Используются для сборки телекоммуникационных разъемов

			A mm	B mm	C mm	D mm	E mm	F mm	G mm				
7835 G-160	0050253	10	160	20	16.5	8.5	12	8	6<1/4	3.0	1.8	1.6	160

2713A

РЕГУЛИРУЕМЫЕ ПЛОСКОГУБЦЫ

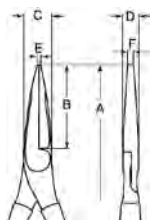

- DIN 5235
- Отделка: Хромоникелевое покрытие, полировка, антикоррозийная обработка
- Материал: Экстра ванадиевая сталь. Ручки с покрытием из ПВХ
- Гладкие, сверхтонкие губки для сгибания контактов, пружин реле и очень тонкой проволоки

			A mm	B mm	C mm	D mm	E mm	F mm	
2713 A	1067069	1	140	33	14	7.5	1	4	100





## ПЛОСКОГУБЦЫ

2979D

### ПЛОСКОГУБЦЫ ДЛЯ ГАЕК

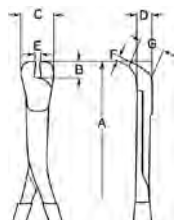

- Отделка: Оксидирование, антикоррозионная обработка
- Материал: Высококачественная легированная сталь, рукоятки с покрытием из ПВХ
- Плоскогубцы для гаек и болтов размером от 3 до 13 мм
- Форма: Конструкция ручек обеспечивает хороший захват при работе в ограниченном пространстве
- Имеющие слабо выраженную коническую форму губки с насечкой позволяют прочно захватывать предметы шестигранной формы
- Размер захвата: 3-13 мм

			A mm	B mm	C mm	D mm	E mm	F mm	G mm	
2979 D-180	731415	5	180	12	23	11.5	5	3	17	200



## КРУГЛОГУБЦЫ

2521G

### КРУГЛОГУБЦЫ

ergo®

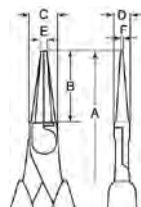

- Круглогубцы ERGO™
- ISO 5745
- Отделка: Оксидирование, антикоррозионная обработка
- Материал: Высококачественная легированная сталь
- Двухкомпонетные рукоятки ERGO™ из жесткого полипропилена с накладками из термопластмассы обеспечивают надежный захват
- Особенно подходят для кручения проволоки
- Оснащены возвратной пружиной с функцией включения/выключения
- IP: Промышленная упаковка

			A mm	B mm	C mm	D mm	E mm	F mm	
2521 G-140	731415	5	140	37	16	7	3.0	1.5	115
2521 G-160 IP	0100620	5	160	42	16	7	3.0	1.5	120

2521GC

### КРУГЛОГУБЦЫ

ergo®

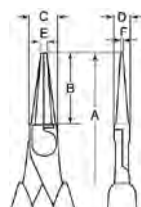
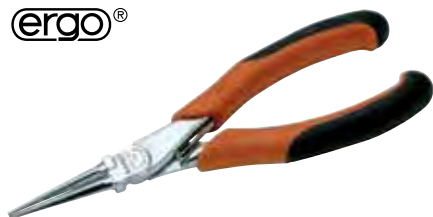

- Круглогубцы ERGO™
- ISO 5745
- Отделка: Хромирование, антикоррозионная обработка
- Материал: Высококачественная легированная сталь
- Двухкомпонетные рукоятки ERGO™ из жесткого полипропилена с накладками из термопластмассы обеспечивают надежный захват
- Особенно подходят для кручения проволоки
- Оснащены возвратной пружиной с функцией включения/выключения

			A mm	B mm	C mm	D mm	E mm	F mm	
2521GC-160	731415	5	160	42	16	7	3.0	1.5	410



## 2521D

### КРУГЛОГУБЦЫ



- ISO 5745
- Отделка: Оксидирование, антикоррозионная обработка
- Материал: Высококачественная легированная сталь, рукоятки с покрытием из ПВХ
- Особенно подходят для кручения проволоки

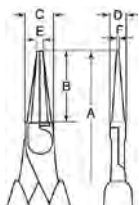

	 731415		A mm	B mm	C mm	D mm	E mm	F mm	 g
2521 D-140	0032907	5	140	37	16	7	3.0	1.5	100
2521D-160	0127139	5	160	42	16	7	3.0	1.5	120

## 2727B/2698B

### КРУГЛОГУБЦЫ



- Отделка: Хромоникелевое покрытие, полировка, антикоррозионная обработка
- Материал: Экстра-ванадиевая сталь, рукоятки из ацетатцеллюлозы
- Особенно подходят для кручения проволоки
- Модель 2698B с короткими кончиками

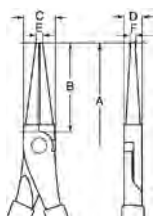

	 731415		A mm	B mm	C mm	D mm	E mm	F mm	 g
2727 B	1067731	1	140	38	15	8	4	2	120
2698 B	1066888	1	160	30	15	8	4	2	150

## 2727

### КРУГЛОГУБЦЫ



- ISO 5745
- Отделка: Хромоникелевое покрытие, полировка, антикоррозионная обработка
- Материал: Экстра-ванадиевая сталь, рукоятки с покрытием из ПВХ
- Особенно подходят для кручения проволоки
- С короткими кончиками

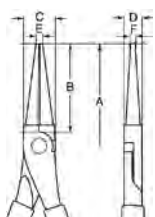

	 731415		A mm	B mm	C mm	D mm	E mm	F mm	 g
2727	1067700	1	140	28	15	8	4.5	2	90



## КРУГЛОГУБЦЫ

2698VDE

### КРУГЛОГУБЦЫ



- Изолированные круглогубцы
- ISO 5745, IEC 60900
- Отделка: Хромоникелевое покрытие, полировка, антикоррозионная обработка
- Материал: Экстра-ванадиевая сталь, рукоятки покрыты красной ацетилцеллюлозой
- Особенно подходят для кручения проволоки

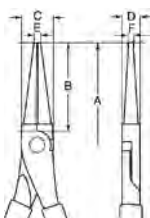

			A mm	B mm	C mm	D mm	E mm	F mm	
2698 VDE	731415 1498290	1	160	30	15	8	4	2	150



## ПЛОСКОГУБЦЫ ДЛЯ ЗАЧИСТКИ ПРОВОДОВ

2223G

### ПЛОСКОГУБЦЫ ДЛЯ ЗАЧИСТКИ ПРОВОДОВ

ergo®



- Плоскогубцы ERGO™ для зачистки проводов
- Для зачистки медных проводов диаметром до 5 мм
- Отделка: Оксидирование, антикоррозионная обработка
- Материал: Высококачественная легированная сталь, двухкомпонетные рукоятки ERGO™ из жесткого полипропилена с накладками из термопластмассы обеспечивают надежный захват
- Оснащены возвратной пружиной с функцией включения/выключения

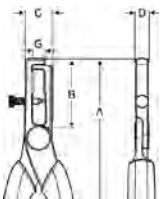

			A mm	B mm	C mm	D mm	G mm		AWG	
2223 G-150	731415 0113651	5	167	46	15	8	8	0.5-5 mm	4-23	170

2223GC

### ПЛОСКОГУБЦЫ ДЛЯ ЗАЧИСТКИ ПРОВОДОВ

ergo®



- Плоскогубцы ERGO™ для зачистки проводов
- Для зачистки медных проводов диаметром до 5 мм
- Отделка: Хромирование, антикоррозионная обработка
- Материал: Высококачественная легированная сталь
- Двухкомпонетные рукоятки ERGO™ из жесткого полипропилена с накладками из термопластмассы обеспечивают надежный захват
- Оснащены возвратной пружиной с функцией включения/выключения

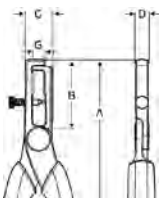

			A mm	B mm	C mm	D mm	G mm		AWG	
2223GC-150	731415 0123919	5	167	146	15	8	8	0.5-5 mm	4-23	170



## 2223D

### ПЛОСКОГУБЦЫ ДЛЯ ЗАЧИСТКИ ПРОВОДОВ



- Плоскогубцы для зачистки проводов диаметром до 5 мм
- Отделка: Оксидирование, антикоррозионная обработка
- Материал: Высококачественная легированная сталь. Рукоятки с покрытием из ПВХ

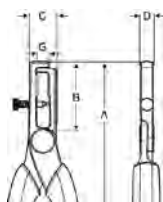

	 731415		A mm	B mm	C mm	D mm	G mm	 mm	AWG	 g
2223 D-150	0033591	5	160	46	15	8	8	0.5-5	4-23	140

## 2223S

### ПЛОСКОГУБЦЫ ДЛЯ ЗАЧИСТКИ ПРОВОДОВ



- Изолированные плоскогубцы для зачистки медных проводов диаметром до 5 мм
- IEC 60900
- Отделка: Оксидирование, антикоррозионная обработка
- Материал: Высококачественная легированная сталь, рукоятки покрыты пластиком

IEC 60900 1000V

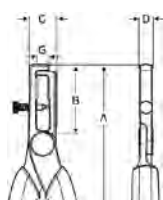

	 731415		A mm	B mm	C mm	D mm	G mm	 mm	AWG	 g
2223 S-150	0032983	3	167	46	15	8	8	0.5-5	4-23	170

## 3417NFB

### ПЛОСКОГУБЦЫ ДЛЯ ЗАЧИСТКИ ПРОВОДОВ



- Отделка: Хромоникелевое покрытие, полировка, антикоррозийная обработка
- Материал: Экстра ванадиевая сталь, ручки с покрытием из ацетилцеллюлозы

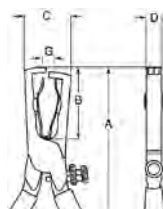

	 731415		A mm	B mm	C mm	D mm	G mm	 mm	AWG	 g
3417 NF B	1072216	1	160	38	15	9	6.0	0.5-5	4-23	160



## ПЛОСКОГУБЦЫ ДЛЯ ЗАЧИСТКИ ПРОВОДОВ

3417NF

### ПЛОСКОГУБЦЫ ДЛЯ ЗАЧИСТКИ ПРОВОДОВ

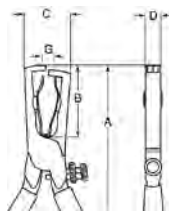

- Отделка: Хромоникелевое покрытие, полировка, антикоррозийная обработка
- Материал: Экстра ванадиевая сталь, ручки с покрытием из ПВХ

			A mm	B mm	C mm	D mm	G mm		AWG	
3417 NF	1072209	1	160	38	15	9	6.0	0.5-5	4-23	150

3417NFVDE

### ПЛОСКОГУБЦЫ ДЛЯ ЗАЧИСТКИ ПРОВОДОВ

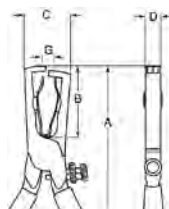

- Изолированные плоскогубцы для зачистки проводов
- IEC 60900
- Отделка: Хромоникелевое покрытие, полировка, антикоррозийная обработка
- Материал: Экстра-ванадиевая сталь, рукоятки покрыты красной ацетилцеллюлозой

			A mm	B mm	C mm	D mm	G mm		AWG	
3417 NF VDE	1498450	1	160	38	15	9	6.0	0.5-5	4-23	180

3419A

### АВТОМАТИЧЕСКИЕ ПЛОСКОГУБЦЫ ДЛЯ ЗАЧИСТКИ ПРОВОДОВ



- Для проводников с изоляцией любой толщины из ПВХ
- Точная зачистка без повреждения кабеля, даже в ограниченном пространстве, где доступ к проводникам затруднен
- Лезвия автоматически устанавливаются на поперечное сечение провода от 0,08 до 1,00 мм<sup>2</sup> (AWG 28-17)
- Встроенные кусачки для проволоки сечением до 1,00 мм<sup>2</sup>, безопасные, с защитой руки
- Регулируемая длина зачистки от 2,5 до 7,0 mm

3419 A	1812409	1	110



3419B

## ПЛОСКОГУБЦЫ ЭЛЕКТРИКА ДЛЯ ЗАЧИСТКИ ПРОВОДОВ



- Для зачистки и разрезания проволоки и кабелей в диапазоне диаметров 0,1 - 6,0 мм, таких как:
  - тонкие провода и провода в толстой полихлорвиниловой изоляции, любой твердости и любой формы
  - стандартные провода - тонкие плоские кабели и пучки проводов зачищает за одну операцию
  - провода в двойной изоляции зачищаются в два этапа, без промежуточной перенастройки
- Регулировка длины обдираемой изоляции: от 3 до 16 мм (от 0,12 до 0,65 дюйма)
- Легкая, очень прочная конструкция, изготовленная из армированного стекловолокном полиамида, стойкого к коррозии и агрессивным химикатам
- Инструмент может использоваться только для медного и алюминиевого провода
- No. 3419EB - запасное лезвие

	 731415		 g
3419 B	1812416	1	145
3419 EB	1812621	1	6

# КУСАЧКИ И ПЛОСКОГУБЦЫ ДЛЯ ТОЧНОЙ МЕХАНИКИ



4130, 4131

## БОКОРЕЗЫ

ergo®

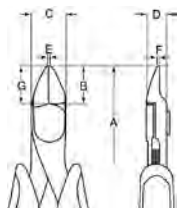

- Бокорезы ERGO™ для тонких работ
- ISO 5749
- Отделка: Оксидирование, антикоррозионная обработка
- Материал: Высококачественная легированная сталь
- Двухкомпонентные рукоятки ERGO™ из жесткого полипропилена с накладками из термопластмассы обеспечивают надежный захват
- Обработка режущих кромок на станках с ЧПУ гарантирует точность угла заточки
- Оснащены возвратной пружиной
- Для тонких работ в механике, телекоммуникации и электронике

	 731415		A mm	B mm	C mm	D mm	E mm	F mm	G mm			 g
4130	0100019	3	120	9	11	6.8	0.5	0.9	10	0.3-1.5	Micro	60
4131	0100026	3	120	9	11	6.8	0.5	0.9	10	0.3-1.5	Flush	60



# КУСАЧКИ И ПЛОСКОГУБЦЫ ДЛЯ ТОЧНОЙ МЕХАНИКИ

4231

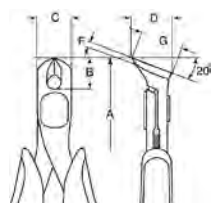

## КОНЦЕВЫЕ КУСАЧКИ КОСЫЕ

- Концевые кусачки ERGO™ для тонких работ
- ISO 5748
- Отделка: Оксидирование, антикоррозионная обработка
- Материал: Высококачественная легированная сталь
- Двухкомпонентные рукоятки ERGO™ из жесткого полипропилена с накладками из термопластмассы обеспечивают надежный захват
- Обработка режущих кромок на станках с ЧПУ гарантирует точность угла заточки
- Угол резания - 20°
- Оснащены возвратной пружиной
- Для тонких работ в механике, телекоммуникации и электронике

			A	B	C	D	F	G			
4231	0100033	3	mm	mm	mm	mm	mm	mm	Cu mm	Flush	g
4231	0100033	3	119	9	13	15	0.5	15	0.3-1.25	Flush	55

4239

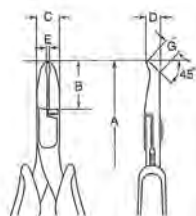

## КОНЦЕВЫЕ КУСАЧКИ КОСЫЕ

- Концевые кусачки ERGO™ для тонких работ
- ISO 5748
- Отделка: Оксидирование, антикоррозионная обработка
- Материал: Высококачественная легированная сталь
- Двухкомпонентные рукоятки ERGO™ из жесткого полипропилена с накладками из термопластмассы обеспечивают надежный захват
- Обработка режущих кромок на станках с ЧПУ гарантирует точность угла заточки
- Угол резания - 45°
- Оснащены возвратной пружиной
- Для тонких работ в механике, телекоммуникации и электронике

			A	B	C	D	E	F	G			
4239	0100088	3	mm	mm	mm	mm	mm	mm	mm	Cu mm	Flush	g
4239	0100088	3	129	19	9	7	3.0	1.5	5.5	0.3-1.0	Flush	60

4430

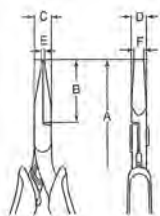

## ПЛОСКОГУБЦЫ

- Компактные плоскогубцы ERGO™ для тонких работ
- ISO 5745
- Отделка: Оксидирование, антикоррозионная обработка
- Материал: Высококачественная легированная сталь
- Двухкомпонентные рукоятки ERGO™ из жесткого полипропилена с накладками из термопластмассы обеспечивают надежный захват
- Обработка губок производится на станках с ЧПУ, что гарантирует их точность
- Оснащены возвратной пружиной
- Для тонких работ в механике, телекоммуникации и электронике
- Гладкие губки

			A	B	C	D	E	F	
4430	0100040	3	mm	mm	mm	mm	mm	mm	g
4430	0100040	3	135	26	9	7	1.0	4.0	65





4830, 4831

## ПЛОСКОГУБЦЫ С УДЛИНЕННЫМИ ГУБКАМИ

ergo®

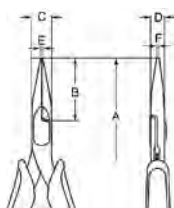

- Плоскогубцы ERGO™ с удлиненными губками, для тонких работ
- ISO 5745
- Отделка: Оксидирование, антикоррозионная обработка
- Материал: Высококачественная легированная сталь
- Двухкомпонентные рукоятки ERGO™ из жесткого полипропилена с накладками из термопластмассы обеспечивают надежный захват
- Обработка губок производится на станках с ЧПУ, что гарантирует их точность
- Оснащены возвратной пружиной с функцией включения/выключения
- Для тонких работ в механике, телекоммуникации и электронике
- 4830: Гладкие губки
- 4831: Губки с насечкой

			A mm	B mm	C mm	D mm	E mm	F mm	
4830	0100057	3	135	25	9	7	1.0	1.0	60
4831	0103393	3	135	25	9	7	1.0	1.0	60

4833

## ПЛОСКОГУБЦЫ С УДЛИНЕННЫМИ ГУБКАМИ, ИЗОГНУТЫМИ ПОД УГЛОМ 60°

ergo®

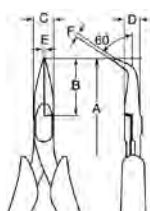

- Плоскогубцы ERGO™ с удлиненными губками, для тонких работ
- ISO 5745
- Отделка: Оксидирование, антикоррозионная обработка
- Материал: Высококачественная легированная сталь
- Двухкомпонентные рукоятки ERGO™ из жесткого полипропилена с накладками из термопластмассы обеспечивают надежный захват
- Обработка губок производится на станках с ЧПУ, что гарантирует их точность
- Оснащены возвратной пружиной
- Губки загнуты под углом 60°
- Для тонких работ в механике, телекоммуникации и электронике
- Гладкие губки

			A mm	B mm	C mm	D mm	E mm	F mm	
4833	0100064	3	130	23	9	7	1.0	1.0	60



# КУСАЧКИ И ПЛОСКОГУБЦЫ ДЛЯ ТОЧНОЙ МЕХАНИКИ

4530

## КРУГЛОГУБЦЫ

ergo®

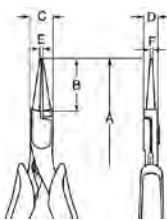

- Плоскогубцы ERGO™ с круглыми губками, для тонких работ
- ISO 5745
- Отделка: Оксидирование, антикоррозионная обработка
- Материал: Высококачественная легированная сталь
- Двухкомпонентные рукоятки ERGO™ из жесткого полипропилена с накладками из термопластмассы обеспечивают надежный захват
- Обработка губок производится на станках с ЧПУ, что гарантирует их точность
- Оснащены возвратной пружиной
- Для тонких работ в механике, телекоммуникации и электронике

			A	B	C	D	E	F	
4530	0100095	3	mm	mm	mm	mm	mm	mm	g
4530	0100095	3	135	22	9	7	1.6	0.8	60

9733

## НАБОР КУСАЧЕК И ПЛОСКОГУБЦЕВ ДЛЯ ТОЧНОЙ МЕХАНИКИ

ergo®



- Набор механических кусачек и плоскогубцев, упакованных в удобный чехол.

9733	0103256	1	215x215x30	680
4130/4131 120 mm Micro/Flush		4231 119 mm		
4239 129 mm		4430 135 mm		
4830 135 mm		4833 130 mm, 60°		
4530 135 mm				



## 2646M - 2649

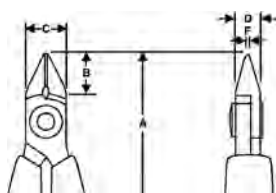

## СЕРИЯ BELZER ДИАГОНАЛЬНЫЕ КУСАЧКИ С ОВАЛЬНОЙ ГОЛОВКОЙ

- Материал: Высококачественная легированная сталь
- Полированные
- Заточка на станках с ЧПУ гарантирует точный угол режущей кромки и хороший контакт, что обеспечивает надежность и стабильность работы инструмента
- Режущие кромки подвергнуты прецизионной индукционной закалке до твердости 63-65 HRC
- Винтовое соединение минимизирует трение и гарантирует плотное прилегание режущих кромок друг к другу
- Рукоятки с покрытием из синтетических материалов, снабжены возвратной пружиной
- Режущая способность: Медный провод
- 2646RK - модель с проводоудерживателем

			A	B	C	D	F			
	731415		mm	mm	mm	mm	mm	mm		g
2646 M	1487928	1	108.0	8.0	8.0	5	0.8	0.1-0.8	Ultra	44
2646 R	1304706	1	110.0	10.0	10.0	6	0.8	0.2-1.25	Micro	46
2646 RK	1496678	1	110.0	10.0	10.0	6	0.8	0.2-1.25	Micro	46
2646 RA	1834838	1	110.0	10.0	10.0	6	0.8	0.1-1.0	Ultra	46
2666	0058006	1	112.5	12.5	12.5	6	1.2	0.3-1.6	Micro	50
2649	0058013	1	125.0	16.0	16.0	8	1.6	0.4-2.0	Micro	88

## 2646 - 2648A

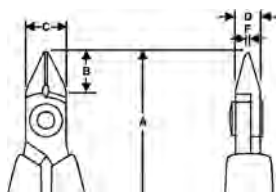

## СЕРИЯ BELZER ДИАГОНАЛЬНЫЕ КУСАЧКИ С ЗАУЖЕННОЙ ГОЛОВКОЙ

- Материал: Высококачественная легированная сталь
- Полированные
- Заточка на станках с ЧПУ гарантирует точный угол режущей кромки и хороший контакт, что обеспечивает надежность и стабильность работы инструмента
- Режущие кромки подвергнуты прецизионной индукционной закалке до твердости 63-65 HRC
- Винтовое соединение минимизирует трение и гарантирует плотное прилегание режущих кромок друг к другу
- Рукоятки с покрытием из синтетических материалов, снабжены возвратной пружиной
- Режущая способность: Медный провод
- 2646RK, 2646AK, 2666FKK - модели с проводоудерживателем

			A	B	C	D	F			
	731415		mm	mm	mm	mm	mm	mm		g
2646	1304638	1	110.0	10.0	10.0	6	0.8	0.2-1.25	Micro	46
2646 K	1495862	1	110.0	10.0	10.0	6	0.8	0.2-1.25	Micro	46
2646 A	1304645	1	110.0	10.0	10.0	6	0.8	0.1-1.0	Ultra	46
2646 AK	1396619	1	110.0	10.0	10.0	6	0.8	0.1-1.0	Ultra	46
2666 FK	1066079	1	112.5	12.5	12.5	6	1.2	0.2-1.25	Ultra	49
2666 FKK	1496593	1	112.5	12.5	12.5	6	1.2	0.2-1.25	Ultra	49
2648	1304713	1	125.0	16.0	16.0	8	1.6	0.4-2.0	Micro	88
2648 A	1304720	1	125.0	16.0	16.0	8	1.6	0.3-1.6	Ultra	88



## 2787F

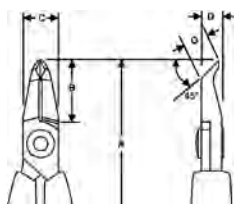

### СЕРИЯ BELZER КОНЦЕВЫЕ КУСАЧКИ С ДЛИННОЙ ГОЛОВКОЙ КОСЫЕ, УГОЛ 45°

- Материал: Высококачественная легированная сталь
- Полированные
- Заточка на станках с ЧПУ гарантирует точный угол режущей кромки и хороший контакт, что обеспечивает надежность и стабильность работы инструмента
- Режущие кромки подвергнуты прецизионной индукционной закалке до твердости 63-65 HRC
- Винтовое соединение минимизирует трение и гарантирует плотное прилегание режущих кромок друг к другу
- Рукоятки с покрытием из синтетических материалов, снабжены возвратной пружиной
- Идеально подходят для работ в ограниченном пространстве
- Режущая способность: Медный провод

			A	B	C	D	G			
2787 F	1474270	1	mm	mm	mm	mm	mm	mm	Flush	g
			117.5	18	10	6	6.7	0.2-1.0		51

## 2787G

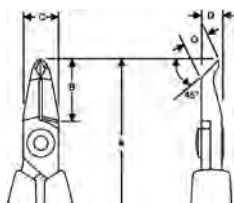

### СЕРИЯ BELZER КОНЦЕВЫЕ КУСАЧКИ С ДЛИННОЙ УЗКОЙ ГОЛОВКОЙ КОСЫЕ, УГОЛ 45°

- Материал: Высококачественная легированная сталь
- Полированные
- Заточка на станках с ЧПУ гарантирует точный угол режущей кромки и хороший контакт, что обеспечивает надежность и стабильность работы инструмента
- Режущие кромки подвергнуты прецизионной индукционной закалке до твердости 63-65 HRC
- Винтовое соединение минимизирует трение и гарантирует плотное прилегание режущих кромок друг к другу
- Рукоятки с покрытием из синтетических материалов, снабжены возвратной пружиной
- Идеально подходят для работ в ограниченном пространстве
- Режущая способность: Медный провод

			A	B	C	D	G			
2787 G	0058020	1	mm	mm	mm	mm	mm	mm	Flush	g
			117.5	18	10	6	6.7	0.2-0.8		51

## 2656/2656A

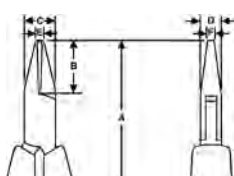

### СЕРИЯ BELZER ТОРЦЕВЫЕ КУСАЧКИ

- Материал: Высококачественная легированная сталь
- Полированные
- Заточка на станках с ЧПУ гарантирует точный угол режущей кромки и хороший контакт, что обеспечивает надежность и стабильность работы инструмента
- Рабочие поверхности подвергнуты прецизионной индукционной закалке до твердости 58-60 HRC
- Винтовое соединение минимизирует трение и гарантирует плотное прилегание режущих кромок друг к другу
- Рукоятки с покрытием из синтетических материалов, снабжены возвратной пружиной
- Миниатюрные торцевые кусачки для работ в ограниченном пространстве
- Режущая способность: Медная проволока

			A	B	C	D	E	F			
2656	1304737	1	mm	mm	mm	mm	mm	mm	mm	Micro	g
			115	15	9	6	3.2	4	0.35 - 0.8		54
2656 A	1304744	1	mm	mm	mm	mm	mm	mm	mm	Flush	g
			115	15	9	6	3.2	4	0.35 - 0.8		54



## 2646MF

### СЕРИЯ BELZER ПЛОСКОГУБЦЫ

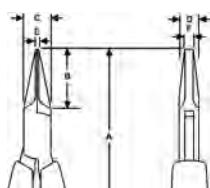

- Материал: Высококачественная легированная сталь
- Полированные
- Заточка на станках с ЧПУ гарантирует точный угол режущей кромки и хороший контакт, что обеспечивает надежность и стабильность работы инструмента
- Винтовое соединение минимизирует трение и гарантирует плотное прилегание губок друг к другу
- Рукоятки с покрытием из синтетических материалов, снабжены возвратной пружиной
- Длина губок с гладкой рабочей поверхностью и радиальным смыканием составляет 20 мм

			A	B	C	D	E	F	
2646 MF	731415	1	mm	mm	mm	mm	mm	mm	g
	1573683		120	20	9	6	1.2	3.2	53

## 2646MT

### СЕРИЯ BELZER КРУГЛОГУБЦЫ

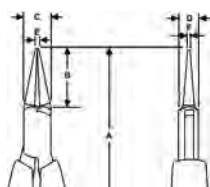

- Материал: Высококачественная легированная сталь
- Полированные
- Заточка на станках с ЧПУ гарантирует точный угол режущей кромки и хороший контакт, что обеспечивает надежность и стабильность работы инструмента
- Винтовое соединение минимизирует трение и гарантирует плотное прилегание губок друг к другу
- Рукоятки с покрытием из синтетических материалов, снабжены возвратной пружиной
- Имеют круглые гладкие точно вышлифованные губки

			A	B	C	D	E	F	
2646 MT	731415	1	mm	mm	mm	mm	mm	mm	g
	0058037		120	20	9	6	1.8	0.9	54

## 2646MS

### СЕРИЯ BELZER ЦЕПНЫЕ ПЛОСКОГУБЦЫ

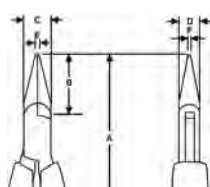

- Материал: Высококачественная легированная сталь
- Полированные
- Заточка на станках с ЧПУ гарантирует точный угол режущей кромки и хороший контакт, что обеспечивает надежность и стабильность работы инструмента
- Винтовое соединение минимизирует трение и гарантирует плотное прилегание губок друг к другу
- Рукоятки с покрытием из синтетических материалов, снабжены возвратной пружиной
- Имеют круглые гладкие губки длиной 20 мм, с закругленными наружными кромками

			A	B	C	D	E	F	
2646 MS	731415	1	mm	mm	mm	mm	mm	mm	g
	1573768		120	20	9	6	1.2	0.8	56



## 2656S

### СЕРИЯ BELZER ПЛОСКОГУБЦЫ С ДЛИННЫМИ УЗКИМИ ГУБКАМИ

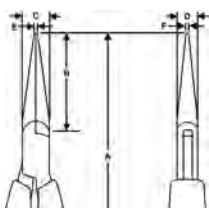

- Материал: Высококачественная легированная сталь
- Полированные
- Заточка на станках с ЧПУ гарантирует точный угол режущей кромки и хороший контакт, что обеспечивает надежность и стабильность работы инструмента
- Винтовое соединение минимизирует трение и гарантирует плотное прилегание губок друг к другу
- Рукоятки с покрытием из синтетических материалов, снабжены возвратной пружиной
- Имеют губки длиной 32 мм с закругленными наружными кромками

			A mm	B mm	C mm	D mm	E mm	F mm	
2656 S	0058044	1	132	32	9	6	1.2	0.8	60

## 2656R

### СЕРИЯ BELZER ПЛОСКОГУБЦЫ С ДЛИННЫМИ УЗКИМИ ЗАГНУТЫМИ НА КОНЦАХ ГУБКАМИ

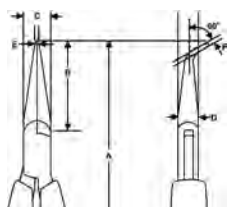

- Материал: Высококачественная легированная сталь
- Полированные
- Заточка на станках с ЧПУ гарантирует точный угол режущей кромки и хороший контакт, что обеспечивает надежность и стабильность работы инструмента
- Винтовое соединение минимизирует трение и гарантирует плотное прилегание губок друг к другу
- Рукоятки с покрытием из синтетических материалов, снабжены возвратной пружиной
- Имеют гладкие губки длиной 29 мм с закругленными наружными кромками, кончики загнуты под углом 60°

			A mm	B mm	C mm	D mm	E mm	F mm	
2656 R	1473976	1	129	29	9	6	1.2	0.8	59





## 2800

### СЪЕМНИКИ ВНУТРЕННИХ СТОПОРНЫХ КОЛЕЦ



- Съемники внутренних стопорных колец
- DIN 5256
- Оксидирование, антикоррозионное покрытие
- Материал: Высококачественная легированная сталь, рукоятки с покрытием из ПВХ
- Губки прямые, кончики кованые

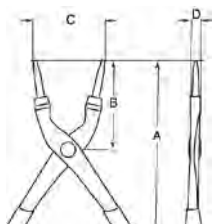

	 731415		A mm	B mm	C mm	D mm	 mm	 mm	 g
2800-140	0121632	3	140	38	18	0.8	8-13	1.2	80
2800-150	0034567	3	150	38	20	10	12-25	1.3	120
2800-180	0034581	3	180	57	23	10	19-60	1.7	185
2800-225	0034604	3	225	69	28	12	40-100	2.2	280
2800-300	0122622	1	310	95	33	14	85-165	3.1	490

## 2890

### СЪЕМНИКИ ВНУТРЕННИХ СТОПОРНЫХ КОЛЕЦ



- Съемники внутренних стопорных колец
- DIN 5256
- Оксидирование, антикоррозионная обработка
- Материал: Высококачественная легированная сталь, рукоятки с покрытием из ПВХ
- Форма: с отогнутыми на 90° губками, кованые кончики

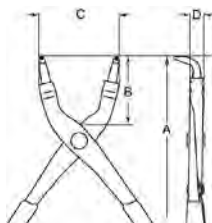

	 731415		A mm	B mm	C mm	D mm	 mm	 mm	 g
2890-125	0122639	3	127	38	17	9	8-15	0.8	80
2890-140	0034550	3	140	38	19	10	12-25	1.3	120
2890-180	0034574	3	180	57	23	12	19-60	1.8	185
2890-210	0034598	3	210	59	27	14	40-100	2.3	280
2890-300	0122646	1	289	95	33	14	85-165	3.1	490

## 2900

### СЪЕМНИКИ ВНЕШНИХ СТОПОРНЫХ КОЛЕЦ



- Съемники для внешних стопорных колец
- DIN 5256
- Оксидирование, антикоррозионное покрытие
- Материал: Высококачественная легированная сталь, рукоятки с покрытием из ПВХ
- Губки прямые, кончики кованые

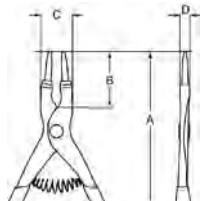

	 731415		A mm	B mm	C mm	D mm	 mm	 mm	 g
2900-140	0121045	3	140	38	18	9	3-10	0.8	80
2900-150	0034499	3	150	38	20	10	10-25	1.3	120
2900-180	0034512	3	180	57	23	11	19-60	1.8	185
2900-215	0034536	3	215	69	31	12	40-100	2.3	280
2900-300	0121076	1	295	95	35	14	85-165	3.1	490





## СЪЕМНИКИ СТОПОРНЫХ КОЛЕЦ

2990

### СЪЕМНИКИ ВНЕШНИХ СТОПОРНЫХ КОЛЕЦ

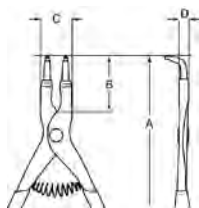

- Съемники для внешних стопорных колец
- DIN 5256
- Оксидирование, антикоррозионное покрытие
- Материал: Высококачественная легированная сталь, рукоятки с покрытием из ПВХ
- С отогнутыми на 90° губками, кончики кованые

	 731415		A mm	B mm	C mm	D mm	 mm	 mm	 g
2990-125	0121250	3	127	38	18	9	3-10	0.8	80
2990-140	0034482	3	140	38	20	10	10-25	1.3	120
2990-180	0034505	3	180	57	22	10	19-60	1.8	185
2990-200	0034529	3	200	69	27	14	40-100	2.3	280
2990-300	0121267	1	289	95	35	11	85-165	3.1	490

28-29/S4

### СЪЕМНИКИ ВНЕШНИХ СТОПОРНЫХ КОЛЕЦ



- Набор съемников для стопорных колец
- 2800-180: для внутренних, Ø19-60 мм
- 2890-180: для внутренних, Ø19-60 мм
- 2900-180: для внешних, Ø19-60 мм
- 2990-180: для внешних, Ø19-60 мм

	 731415		 g
28-29/S4	0179688	1	740

2900-180



2800-180



2990-180



2890-180





## 2928

### УНИВЕРСАЛЬНЫЕ СЪЕМНИКИ ДЛЯ ВНУТРЕННИХ И ВНЕШНИХ СТОПОРНЫХ КОЛЕЦ



2928-160



2928-250

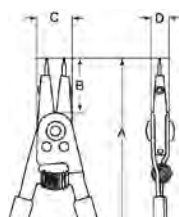

- Универсальный съемник для внутренних и внешних стопорных колец
- Запатентованные съемники снабжены сменными наконечниками (прямыми, загнутыми на 15° и на 90°), которые можно легко приспособить для работы как с внутренними, так и с внешними стопорными кольцами
- 5 пар наконечников поставляется в комплекте с моделями -160 и -200, и 6 пар - моделями -250
- Подходят для внутренних стопорных колец диаметром от 8 до 100 мм и для внешних стопорных колец диаметром от 3 до 100 мм
- Это подчеркивает значимость, например, съемника **2928-160** который заменяет как минимум десять обычных съемников
- Съемники имеют регулируемый стопор (автоматический для модели **2928-250**), который облегчает работу и предохраняет кольца от повреждений при приложении избыточных нагрузок

				A	B	C	D									
		731415		mm	mm	mm	mm	mm	mm	mm	mm	mm	mm	g		
2928-160	0056514	1	160	23.5	21.5	17	7-26	3-26	0.6	0.9	1.2	–	0.9	1.2	120	
2928-200	0056521	1	200	32.0	23.5	20	10-51	7-51	0.9	1.2	1.8	–	0.9	1.2	230	
2928-250	0056538	1	250	36.0	30.0	22	46-102	32-102	–	2.3	2.7	3.0	2.3	2.7	3.0	505

## 9938

### НАБОР СЪЕМНИКОВ СТОПОРНЫХ КОЛЕЦ



- Набор из трех универсальных съемников для внутренних и внешних стопорных колец из серии 2928: 160 мм, 200 мм и 250 мм
- Эти запатентованные съемники снабжены сменными наконечниками (прямыми, загнутыми на 15° и на 90°), которые можно легко приспособить для работы как с внутренними, так и с внешними стопорными кольцами
- 5 пар наконечников в комплекте с моделями -160 и -200, и 6 пар - с моделями -250
- Съемники используются для внутренних стопорных колец диаметром от 8 до 100 мм и для внешних стопорных колец диаметром от 3 до 100 мм
- Этот набор заменяет как минимум десять обычных съемников
- Съемники имеют регулируемый стопор (автоматический для модели **2928-250**) который облегчает работу и предохраняет кольца от повреждений при приложении избыточных нагрузок

	731415		g
9938	0056491	1	1640
2928-160 8-25, 3-25		2928-200 10-48, 10-48	
2928-250 31-100, 31-100			



## СЪЕМНИКИ СТОПОРНЫХ КОЛЕЦ

2928-1 - 4

### ЗАПЧАСТИ И НАКОНЕЧНИКИ



- Запасные наконечники для универсальных съемников стопорных колец серии 2928

	731415			mm 0°	mm 15°	mm 90°	g
2928-1	0056583	1	2928-160	0.6 0.9 1.2		0.9 1.2	10
2928-2	0056590	1	2928-200	0.9 1.2 1.8		0.9 1.2	15
2928-3	0056606	1	2928-250		2.3 2.7 3.0		45
2928-4	0056613	1	2928-250			2.3 2.7 3.0	60

2461

### СЪЕМНИКИ ВНУТРЕННИХ СТОПОРНЫХ КОЛЕЦ



- Съемники внутренних стопорных колец
- ISO 5256
- Хромоникелевое покрытие, полировка, кончики фосфатированы
- Материал: Высококачественная легированная сталь
- Прямые губки, для внутренних стопорных колец

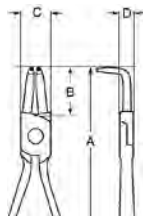

			A mm	B mm	C mm	D mm			
	731415						mm	mm	g
2461 C8	1063481	1	140	31.5	18.5	8.0	8-25	1.0-2.0	85
2461 C19	1063498	1	180	40.0	21.5	9.5	19-60	2.0-2.5	140
2461 C40	1063504	1	255	55.0	22.0	11.0	40-100	2.5-3.5	230

2463

### СЪЕМНИКИ ВНУТРЕННИХ СТОПОРНЫХ КОЛЕЦ



- Съемники внутренних стопорных колец
- ISO 5256
- Хромоникелевое покрытие, полировка, кончики фосфатированы
- Материал: Высококачественная легированная сталь
- С отогнутыми на 90° губками, для внутренних стопорных колец

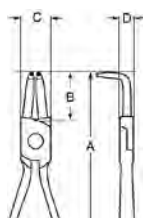

			A mm	B mm	C mm	D mm			
	731415						mm	mm	g
2463 D8	1588878	1	130	20.0	15.0	8.0	8-25	1.0-2.0	85
2463 D19	1063511	1	170	27.5	21.5	9.5	19-60	2.0-2.5	150
2463 D40	1063528	1	210	40.0	22.0	11.0	40-100	2.5-3.5	240



## 2464

### СЪЕМНИКИ ВНЕШНИХ СТОПОРНЫХ КОЛЕЦ

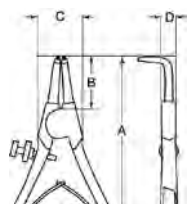

- Съемники внешних стопорных колец
- ISO 5254
- Хромоникелевое покрытие, полировка, кончики фосфатированы
- Материал: Высококачественная легированная сталь
- Прямые губки
- Стопорный винт и возвратная пружина

			A mm	B mm	C mm	D mm			
2464 A3	1406516	1	120	32	20.0	8.0	3-10	1.0-1.5	95
2464 A10	1063535	1	120	32	20.0	8.0	10-25	1.5-2.0	95
2464 A19	1063542	1	180	40	21.5	9.5	19-60	2.0-2.5	140
2464 A40	1063559	1	210	60	29.5	10.5	40-100	2.5-3.0	260

## 2466

### СЪЕМНИКИ ВНЕШНИХ СТОПОРНЫХ КОЛЕЦ

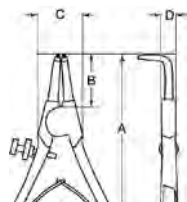

- Съемники внешних стопорных колец
- ISO 5254
- Хромоникелевое покрытие, полировка, кончики фосфатированы
- Материал: Высококачественная легированная сталь
- С отогнутыми на 90° губками
- Стопорный винт и возвратная пружина

			A mm	B mm	C mm	D mm			
2466 B3	1406868	1	130	20	20	8	3-10	1.0-1.5	100
2466 B10	1063573	1	130	20	20	8	10-25	1.5-2.0	110
2466 B19	1063580	1	165	32	25	9	19-60	2.0-2.5	150
2466 B40	1063597	1	190	44	30	11	40-100	2.5-3.0	250

## 2460

### СЪЕМНИКИ ВНЕШНИХ СТОПОРНЫХ КОЛЕЦ

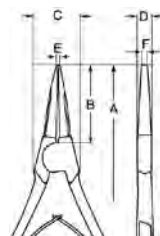

- Съемники внешних стопорных колец на валах (с подковообразным замком или для пружинных упорных колец)
- Хромоникелевое покрытие, полировка
- Материал: Высококачественная легированная сталь
- Возвратная пружина

			A mm	B mm	C mm	D mm	E mm	F mm	
2460	1063467	1	175	48	22	9.5	3	7	160



## СЪЕМНИКИ СТОПОРНЫХ КОЛЕЦ

2465D

### СЪЕМНИКИ ВНЕШНИХ СТОПОРНЫХ КОЛЕЦ



- Материал: Высококачественная легированная сталь
- Отделка: Хромоникелевое покрытие
- Форма: С губками для стопорных колец на валах и внешних пружинных колец
- Оснащены возвратной пружиной

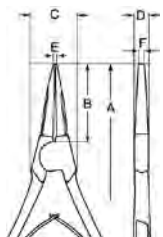

			L mm	A mm	B mm	D mm	
2465D-200	731415	1	200	30	55	2.4	200



## КУСАЧКИ ДЛЯ РЕЗКИ КАБЕЛЯ

2233D

### КУСАЧКИ ДЛЯ РЕЗКИ КАБЕЛЯ



- Плоскогубцы для зачистки и отрезки электропроводов из меди и алюминия
- Отделка: Фосфатирование на кованых поверхностях и полировка на лицевых
- Материал: Углеродистая сталь. Рукоятки с покрытием из ПВХ
- IP: Промышленная упаковка

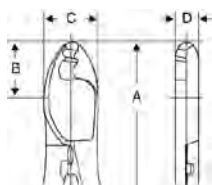

			A mm	B mm	C mm	D mm			
2233 D-160	0114023	5	160	25	25	10	50/35	10	160
2233 D-200	0114030	5	200	28	30	12	70/50	13	280
2233 D-240	0114047	5	240	37	35	14	95/70	16	340
2233D-160IP	0114054	10	160	25	25	10	50/35	10	160
2233D-200IP	0114061	5	200	28	30	12	70/50	13	280
2233D-240IP	0114078	5	240	37	35	14	95/70	16	340

2800N-2801N

### КУСАЧКИ ДЛЯ РЕЗКИ КАБЕЛЯ



- Кусачки для кабеля с высокой режущей способностью, с возвратной пружиной
- Отделка: Хромоникелевое покрытие, полировка, антикоррозийная обработка
- Материал: Экстра-ванадиевая сталь, рукоятки с покрытием из ПВХ
- Специально спроектированы для резания многожильных кабелей и прочих гибких кабелей
- Не предназначены для резки кабелей с центральной стальной жилой
- Режущая способность: медный провод в пластмассовой изоляции

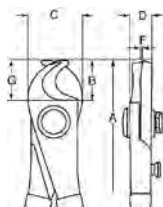

			A mm	B mm	C mm	D mm	F mm	G mm		
2800 N	1318338	1	170	17	28	10	9.0	18	0-10	210
2801 N	1318352	1	230	22	35	13	12.0	27	0-15	425



## 2520

### КУСАЧКИ ДЛЯ РЕЗКИ КАБЕЛЯ

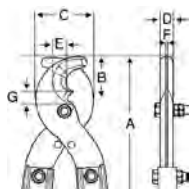

- Кусачки для резки алюминиевого и медного кабеля (телефонного, электрического и т.п.) с силовой жилой или без нее
- Отделка: Оксидирование, порошковое покрытие рукояток
- Материал: Легированная сталь
- Для максимальной продолжительности службы инструмента, заточенные части лезвий никогда не должны использоваться для резки черных металлов. Для этой цели следует использовать имеющиеся на лезвиях выемки
- Режущая способность: алюминиевый или медный кабель диаметром до 30 мм с силовой жилой (1800Н/мм<sup>2</sup>) диаметром до 6 мм
- 2520-SH: Ремкомплект - лезвия, болты и гайка

			A mm	B mm	C mm	D mm	E mm	F mm	G mm	
2520	0023752	1	550	54	69,5	15	16	8	13	1730
2520-SH	8197506	1	220	54	69.5	15	16	8	13	800

## 2620-80

### КУСАЧКИ ДЛЯ РЕЗКИ КАБЕЛЯ

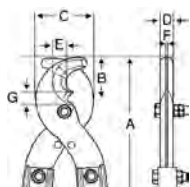

- Кусачки для резки алюминиевого и медного неармированного кабеля
- Отделка: Оксидирование, порошковое покрытие рукояток
- Материал: Легированная сталь
- Для максимальной продолжительности срока службы инструмента заточенные части лезвий никогда не должны использоваться для резки черных металлов
- Режущая способность: Алюминиевый или медный провод диаметром до 42 мм

			A mm	B mm	C mm	D mm	E mm	F mm	G mm	
2620-80	8200947	1	800	72	80	16	22	8	72	3700

## 2804-2805

### КУСАЧКИ ДЛЯ РЕЗКИ КАБЕЛЯ

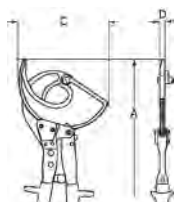

- Постепенная резка кабеля происходит благодаря оптимальному соотношению длин плеч рычагов и специальному храповому механизму
- Отделка: Хромоникелевое покрытие, полировка, режущие части черные, ручки красные
- Материал: Специальная сталь, ручки имеют покрытие из ПВХ
- Конструкция допускает разжим губок на любой стадии операции резания
- Не предназначены для резки кабелей с центральной стальной жилой или армированных сталью кабелей
- Модель 2804 режет многожильный медный кабель до 240 мм<sup>2</sup>, 2805 до 400мм<sup>2</sup>
- Режущая способность:
  - 1 медная проволока
  - 2 медный или алюминиевый кабель в пластмассовой изоляции

			A mm	C mm	D mm			
2804	1692698	1	250	50	15	16	32	645
2805-280	1826123	1	280	77	15	-	52	800





## КУСАЧКИ ДЛЯ РЕЗКИ КАБЕЛЯ

2804CC

### КУСАЧКИ ДЛЯ РЕЗКИ КАБЕЛЯ



- Легкая рубка одиночных и многожильных кабелей из меди или алюминия
- Отделка: Оксидирование, черные рукоятки из полипропилена
- Материал: Высокоуглеродистая легированная сталь
- Постепенная рубка кабеля обеспечивается трещоточным механизмом
- Режущая способность медь/алюминий: CC62 вплоть до диаметра 62 мм и CC80 до диаметра 80 мм

	 731415		 L mm	 g
2804CC62	0122080	1	440	2200
2804CC80	0122097	2	560	3000

2720

### КУСАЧКИ ДЛЯ РЕЗКИ КАБЕЛЯ



- Режущая способность: алюминиевый или медный провод диаметром до 42 мм
- Кусачки для резки стального кабеля
- Отделка: Оксидирование, порошковое покрытие рукояток
- Материал: Легированная сталь
- Стальной провод 100 кг/мм<sup>2</sup>: Ø 12 мм  
Стальной провод 150 кг/мм<sup>2</sup>: Ø 10 мм  
Цельный стальной провод 80 кг/мм<sup>2</sup>: Ø 8 мм
- 2720-SH: Ремкомплект - лезвия

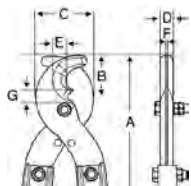

	 731415		A mm	B mm	C mm	D mm	E mm	F mm	G mm	 g
2720	0179701	1	600	38	71	17	9	0	8	2800
2720-SH	0179718	1	163	38	71	17	9	0	8	760

2235-160

### КУСАЧКИ ДЛЯ РЕЗКИ КАБЕЛЯ



- Легкие кусачки для резания цельных материалов и многожильных кабелей
- Отделка: Оксидирование
- Материал: Легированная сталь, рукоятка из эластомера
- Пружина и блокиратор
- Проволока средней жесткости: Ø 5 мм  
Рояльная струна: Ø 1.5 мм  
Низкоуглеродистая стальная проволока: Ø 4 мм

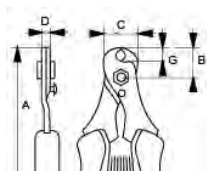

	 731415		A mm	B mm	C mm	D mm	G mm	 g
2235-160	0179695	1	7	21	12	8	165	165



**4559**
**БОЛТОРЕЗЫ**

- Материал: Высококачественная легированная сталь
- Болторезы широкого спектра применения с высокой режущей способностью: стальной арматурный пруток диаметром до 15 мм или клапанная пружинная сталь диаметром до 9 мм
- Отделка: Оксидирование, антикоррозионная обработка
- Размеры между 18 и 36 имеют губки, легко регулируемые при помощи простой запатентованной системы
- Выкованы из высококачественной стали, не имеют выступающих частей, которые могут быть повреждены или деформированы
- Высокая режущая способность даже в начальной стадии резания
- Удобные ручки
- Возможность работы в ограниченном пространстве

	 731415						
4559-12	0113132	1	320	6	5	4	900
4559-18	0024513	8	430	8	7	6	1990
4559-24	0024520	1	600	10	9	8	2860
4559-30	0024537	5	750	13	10	9	3670
4559-36	0024544	1	900	15	12	11	5980
4559-42	0024551	1	1060	15	12	11	8510

**4559 JC**
**БОЛТОРЕЗЫ**

- Запасная режущая головка в сборе для болторезов типа 4559

	 731415		
4559-12B JC	0113613	1	285
4559-18B JC	0113880	1	600
4559-24B JC	0113897	1	930
4559-30B JC	0113903	1	1260
4559-36B JC	0113910	1	2180
4559-42B JC	0113620	1	3025

**4560-210**
**БОЛТОРЕЗЫ**

- Материал: Высококачественная легированная сталь
- Оксидирован
- Применение: Кусачки для стального кабеля
- Режущая способность: Стальной провод 130 кг/мм<sup>2</sup>: Ø 1.5 мм
- Может перекусывать заклепки, гвозди, гайки и т.п.
- Фиксатор

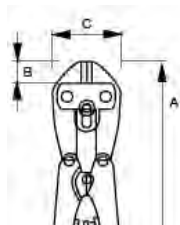

	 731415		A mm	B mm	C mm	
4560-210	0178995	1	210	20	75	280



## РУЧНЫЕ И СВАРОЧНЫЕ ТИСКИ

2951

### РУЧНЫЕ ТИСКИ С КУСАЧКАМИ

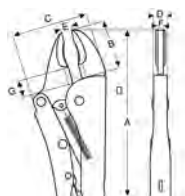

- Отделка: Хромирование
- Форма: Изогнутые губки, для общего применения. Их малая толщина позволяет работать в труднодоступных местах
- Применение: Предназначены для использования при авторемонтных и других ремонтных работах и на производстве. Также пригодны для сварочных работ и для удержания нагреваемых предметов. Режущие кромки могут использоваться для разрезания электродной проволоки и т.п.
- Оснащены кусачками

			A mm	B mm	C mm	D mm	E mm	F mm	G mm			
	731415									Fe+ mm	max mm	g
2951-140	0124084	1	140	22	47	6,5	4	7.0	4	1.2	30	180
2951-180	0102204	1	180	30	43	10.0	5	10.0	7	2	42	355
2951-250	0102211	1	250	35	54	11.0	6	11.0	11	3	63	540
2951-300	0102228	1	300	46	67	13.5	7	13.5	14	4	75	890

2968

### РУЧНЫЕ ТИСКИ С КУСАЧКАМИ

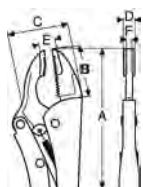

- Отделка: Хромирование
- Преимущества: Зажимает плоские детали с максимальным контактом. Предусматривает большое пространство для детали
- Применение: Идеальный инструмент для фиксации деталей с L, U и T образным профилем при ремонтных работах
- Особенности: Губки имеют широкие поверхности. Нижняя губка имеет выпуклую форму

			A mm	B mm	C mm	D mm	E mm	F mm			
	731415									max mm	g
2968-190	0124091	1	190	50	58	10	13	6		35	370
2968-235	0103850	1	235	53	56	15	6	12		43	590

2952

### РУЧНЫЕ ТИСКИ С КУСАЧКАМИ

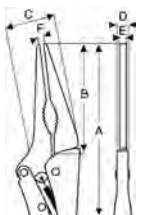

- Отделка: Хромирование
- Особенности: Длинные тонкие губки. Изогнутый профиль
- Преимущества: Инструмент, которым можно работать в труднодоступных местах. Имеется возможность для удержания цилиндрических предметов
- Применение: Идеальны для фиксации, установки и удаления деталей в неудобных для работы местах, при ремонте двигателей и т.п.

			A mm	B mm	C mm	D mm	E mm	F mm			
	731415									max mm	g
2952-165	0103836	1	165	62	27	11	5	4		55	190
2952-235	0103843	1	235	81	41	14	7	5		70	400



## 2950

### РУЧНЫЕ ТИСКИ ПАРАЛЛЕЛЬНЫЕ

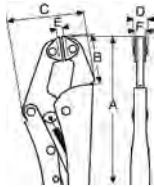

- Отделка: Хромирование
- Форма: Узкие губки позволяют работать в местах, где невозможно использовать С-образные тиски
- Применение: Саморегулируемый зажим с поворотной опорой для зажимания на любой плоской или конической поверхности

			A mm	B mm	C mm	D mm	E mm	F mm		
2950-250	0124039	1	235	43	73	16	5	6	35	690

## 2953

### РУЧНЫЕ ТИСКИ С ИЗОГНУТЫМИ ГУБКАМИ

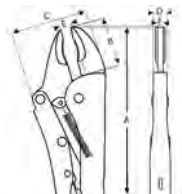

- Отделка: Хромирование
- Форма: Удобная конструкция с широко раскрываемыми губками позволяет надежно фиксировать захват на любых круглых поверхностях
- Применение: Универсальный захват для мастерских, гаражей и бытового применения

			A mm	B mm	C mm	D mm	E mm	F mm	
2953-140	0124046	1	140	22	47	6.5	4	7.0	190
2953-200	0124053	1	190	30	43	10.0	5	10.0	390
2953-250	0124060	1	235	35	54	11.0	6	11.0	672
2953-300	0124077	1	300	46	67	13.5	7	13.5	910

## 2955

### РУЧНЫЕ ТИСКИ ПАРАЛЛЕЛЬНЫЕ

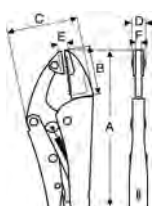

- Отделка: Хромирование
- Форма: Параллельные губки, одна закреплена на поворотном цилиндре
- Применение: Параллельный захват предметов любых размеров в пределах способности инструмента
- Полностью плоский захват делает их пригодными для монтажных и ремонтных работ. Дополнительные внутренние губки позволяют захватывать круглые предметы

			A mm	B mm	C mm	D mm	E mm	F mm		
2955-250	0102235	1	250	53	59	12	7	12	45	590



# РУЧНЫЕ И СВАРОЧНЫЕ ТИСКИ

2957

## РУЧНЫЕ ТИСКИ

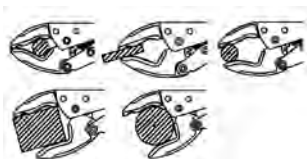
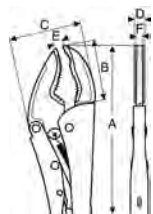

- Отделка: Хромирование
- Форма: Многофункциональная форма губок
- Применение: Конфигурация губок идеальна для захвата круглых, плоских и квадратных в сечении предметов
- Подходят для сварочных работ, пайки и общемеханических работ

			A mm	B mm	C mm	D mm	E mm	F mm		
	731415									
2957-250	0102259	1	250	46	56	11	10	11	63	550
2957-300	0124251	1	300	73	60	12.5	10	11	63	880

2958

## РУЧНЫЕ ТИСКИ С ПРЯМЫМИ ГУБКАМИ

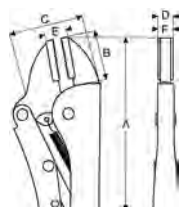

- Отделка: Хромирование
- Форма: Параллельная форма губок. Их малая толщина позволяет работать в труднодоступных местах
- Применение: Для использования при авторемонтных и прочих ремонтных работах и на производстве

			A mm	B mm	C mm	D mm	E mm	F mm		
	731415									
2958-140	0124107	1	135	45	30	9,5	10	6	30	190
2958-200	0124114	1	190	45	58	13	10	6	42	390
2958-250	0102242	1	250	45	73	16	14	12	63	530
2958-300	0124121	1	300	45	79	20	14	12	75	910

2965

## РУЧНЫЕ ТИСКИ СВАРОЧНЫЕ

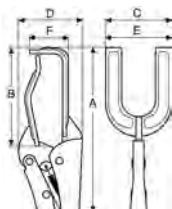

- Отделка: Хромирование
- Форма: Фиксируемый захват U-образной формы
- Применение: Позволяют прочно зафиксировать два предмета
- Идеально подходят для сборочных работ, сварки, авторемонтных работ и т.п.

			A mm	B mm	C mm	D mm	E mm	F mm		
	731415									
2965-200	0124152	1	228	67	70	78	70	48	60	960
2965-280	0102266	1	290	87	70	88	70	60	90	950



## 2966

### РУЧНЫЕ ТИСКИ ТРУБНЫЕ

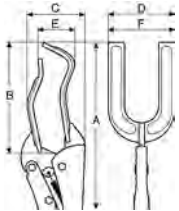

- Отделка: Хромирование
- Форма: Фиксируемый захват U-образной формы для труб
- Применение: Губки спроектированы так, чтобы захватывать трубы и другие цилиндрические предметы. Может использоваться для точной фиксации двух труб при сварке
- Идеально подходят для водопроводных и общих трубопроводных работах

			A mm	B mm	C mm	D mm	E mm	F mm		
2966-280	0102273	1	280	97	67	50	64	46	100	930

## 2963

### РУЧНЫЕ ТИСКИ С-ОБРАЗНЫЕ

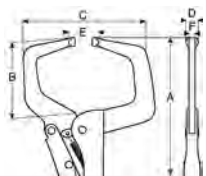
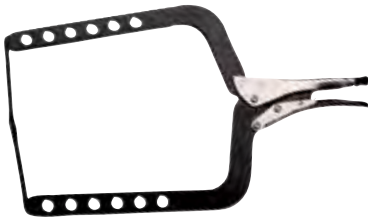

- Отделка: Хромированные рукоятки
- Форма: Фиксируемый захват С-образной формы
- Применение: Для удержания двух предметов при сварке, пайке, склеивании, обрезке и т.п.
- Пригоден для кузовных, сборочных, авторемонтных, сварочных работ и т.п.

			A mm	B mm	C mm	D mm	E mm	F mm	
2963-280	0102280	1	280	100	148	12	890	6	700
2963-450	0124138	1	460	265	160	12	165	7	1440
2963-630	0124145	1	580	470	245	13	55	8	3850

## 2964

### РУЧНЫЕ ТИСКИ С-ОБРАЗНЫЕ ПАРАЛЛЕЛЬНЫЕ

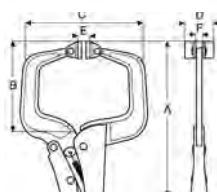

- Отделка: Хромированные рукоятки
- Форма: Фиксируемый захват С-образной формы с поворотными губками, самостоятельно устанавливающими параллель с поверхностями рабочей детали
- Применение: Захват металлических, деревянных и пластмассовых предметов без их повреждения

			A mm	B mm	C mm	D mm	E mm	F mm		
2964-160	0124183	1	160	57	85	18	4	4	50	270
2964-280	0102297	1	280	113	137	32	6	6	80	770
2964-450	0124190	1	436	249	156	32	6	6	240	970
2964-600	0124206	1	630	430	152	32	6	6	400	1740



## РУЧНЫЕ И СВАРОЧНЫЕ ТИСКИ

2967

### РУЧНЫЕ ТИСКИ ДЛЯ ЛИСТОВОГО МЕТАЛЛА



- Отделка: Хромированные рукоятки
- Форма: Для захвата листового металла
- Применение: Дает надежный захват листового металла, необходимый при его сгибании, скручивании, гофрировании и иных манипуляциях

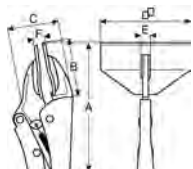

			A mm	B mm	C mm	D mm	E mm	F mm		
2967-180	0102396	1	180	46	45	80	10	6	45	470

2999

### РУЧНЫЕ ТИСКИ ЦЕПНЫЕ



- Отделка: Хромирование
- Форма: Позволяет удерживать объекты любой формы путем оборота цепи вокруг них
- Применение: Обеспечивает быструю регулировку по форме объекта, даже при работе в труднодоступных местах

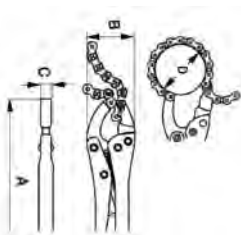

			A mm	B mm	C mm	D mm	
2999-250	0124169	1	250	75	19	160	900
2999-300	0124176	1	300	80	19	160	1140

2998

### ТРУБОРЕЗ ЦЕПНОЙ



- Отделка: Хромирование
- Форма: Идеально подходит для работы в труднодоступных местах, поскольку пользователь может работать даже при угле в 90°
- Применение: Для резки труб небольшой толщины (нержавеющая сталь, медь, ПВХ) диаметром до 2,6 мм
- Обе модели трубореза пригодны для резки труб диаметром от 15 до 75 мм

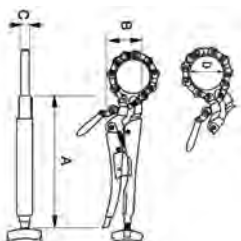

			A mm	B mm	C mm	D mm	
2998-250	0124213	1	250	70	28	75	800
2998-300	0124220	1	300	70	28	75	1020





## 2997

### РУЧНЫЕ ТИСКИ УНИВЕРСАЛЬНЫЕ



Ø 50 mm 46 mm 35 x 35 mm

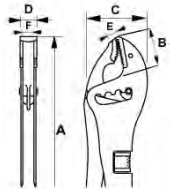

- Короткие губки
- Отделка: Хромирование
- Форма: С плоскими и выгнутыми губками, которые могут быть отрегулированы в 4 различных положениях для увеличения зажимного просвета
- Применение: Предназначены для работы с большинством L, T и U-образных профилей

			A	B	C	D	E	F	
2997-250	0124237	1	mm	mm	mm	mm	mm	mm	g
			235	38	58	17	14	15	550

## 2997

### РУЧНЫЕ ТИСКИ УНИВЕРСАЛЬНЫЕ



Ø 100 mm 85 mm 45 x 45 mm

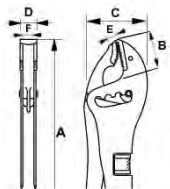

- Сверхдлинные губки обеспечивают в два раза больше расстояние для захвата по сравнению со стандартными
- Отделка: Хромирование
- Форма: С плоскими и выгнутыми губками, которые могут быть отрегулированы в 4 различных положениях для увеличения зажимного просвета
- Применение: Предназначены для работы с большинством L, T и U-образных профилей

			A	B	C	D	E	F	
2997-300	0124244	1	mm	mm	mm	mm	mm	mm	g
			255	68	64	17	15	15	700

## 2949

### РУЧНЫЕ ТИСКИ С ФИКСАТОРОМ

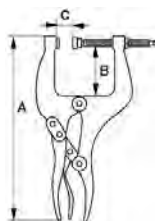

- Отделка: Оксидирование
- Форма: Зажим с подвижной щечкой для обеспечения удобства использования, подходит для выполнения работ общего назначения
- Применение: Подходит для работы в мастерской или в цеху для проведения работ по изготовлению продукции или проведению технического обслуживания. Также идеально подходит для бытового применения
- Регулируемая щечка обеспечивает удобство использования инструмента

			A	B	C	
2949-190IP	0123926	1	mm	mm	mm	g
			193	30	32	690
2949-200IP	0123940	1	mm	mm	mm	g
			196	30	70	765
2949-240IP	0123957	1	mm	mm	mm	g
			240	62	70	935
2949-250IP	0123971	1	mm	mm	mm	g
			240	62	150	1180





## КЛЕЩИ

2339D

### КЛЕЩИ



- Отделка: Черное порошковое покрытие, антикоррозийная обработка
- Материал: Высококачественная легированная сталь рукоятки с покрытием из ПВХ
- Особо длинный рычаг, для удобства использования
- Для закручивания проволоки (в строительстве) и для резания стальной проволоки крупного и среднего диаметра
- IP = Промышленная упаковка

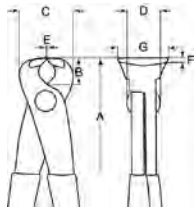

			A mm	B mm	C mm	D mm	E mm	F mm	G mm		
	731415									Fe mm	g
2339 D	0032792	3	220	16	28	21	1.0	3.0	21	2.5	320
2339 DIP	0103508	5	220	16	28	22	1.0	3.0	22	2.5	320

2339

### КЛЕЩИ



- Отделка: Черное порошковое покрытие, антикоррозийная обработка
- Материал: Высококачественная легированная сталь
- Особо длинный рычаг, для удобства использования
- Для закручивания проволоки (в строительстве) и для резания стальной проволоки крупного и среднего диаметра
- Размер - 300 мм позволяет образовать длинный рычаг
- IP = Промышленная упаковка

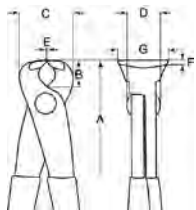

			A mm	B mm	C mm	D mm	E mm	F mm	G mm		
	731415									Fe mm	g
2339-220IP	0101061	5	220	16	28	22	1.0	3.0	22	2.0	205
2339-250IP	0101078	5	250	16	33	23	1.0	4.0	23	2.5	360
2339-280IP	0101948	5	280	18	33	23	1.5	4.0	23	3.0	420
2339-300IP	0123865	5	300	12	36	21	6	2	6	4.5	465

541D

### КЛЕЩИ



- Отделка: Черное порошковое покрытие, антикоррозийная обработка
- Материал: Высококачественная легированная сталь, пластиковое покрытие рукояток обеспечивает удобный захват
- Режущие кромки подвергнуты индукционной закалке и затем отпущены до заданной твердости. Способны выдерживать высокие разрушающие напряжения, возникающие при выдергивании гвоздей и прочей подобной работе

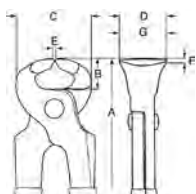

			A mm	B mm	C mm	D mm	E mm	F mm	G mm		
	731415									Fe mm	g
541 D-150	0032754	5	150	16	45	20.5	1.5	7.0	20.5	2.0	230
541D-180	0127160	5	180	21	52	21.5	2.0	8.0	21.5	2.0	265
541 D-200	0032761	5	200	24	53	23.0	1.5	9.0	23.0	2.5	385
541D-225	0127290	5	225	27	58	26.0	2.0	12.0	26.0	2.5	484
541 D-250	0032778	5	250	20	55	29.0	2.0	12.0	29.0	2.5	630

38

## ГВОЗДОДЕР

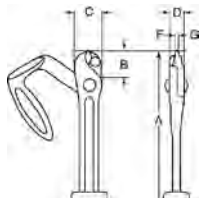

- Ручной инструмент для легкого и быстрого вскрытия деревянной упаковки
- Отделка: Оксидирование, антикоррозионная обработка
- Материал: Высококачественная легированная сталь
- Удобная литая металлическая рукоятка, остальные части кованые, губки имеют специальную закалку



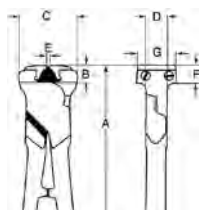

	 731415		A mm	B mm	C mm	D mm	F mm	G mm	 g
38	0021734	1	450	23	36	18	4.5	4.5	2300

1519D

## КЛЕЩИ



- Отделка: Оксидирование
- Материал: Высококачественная легированная сталь
- Удлиненные ручки обеспечивают хорошее отношение длин плеч рычага и высокую режущую способность
- Запасные части: со сменными лезвиями, каждое из которых закрепляется одним винтом
- 1519-9: Запасные губки 2 штуки с винтами

	 731415		A mm	B mm	C mm	D mm	E mm	F mm	G mm	 Piano mm	 g
1519 D	0032747	3	230	10.5	37	13.5	2.5	11.5	25	2.5	450
1519-9	0026074	1									



## ПЕРЕСТАВНЫЕ КЛЕЩИ

8223 - 8226

ergo®

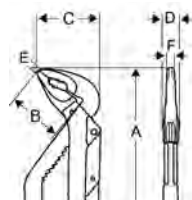

### ПЕРЕСТАВНЫЕ КЛЕЩИ

- Переставные клещи ERGO™
- ISO 8976
- Отделка: Оксидирование, антикоррозионная обработка
- Материал: Высококачественная легированная сталь
- Двухкомпонентные рукоятки ERGO™ из жесткого полипропилена с накладками из термопластмассы обеспечивают надежный захват
- Закаленные губки
- Надежный захват благодаря зубцам на губках
- Губки для захвата плоских предметов и труб
- Быстрая регулировка в 10, 11, 12 или 16 положениях параллельных губок в зависимости от модели одной рукой путем нажатия кнопки на верхней ручке
- IP = Промышленная упаковка

	 731415		A mm	B mm	C mm	D mm	E mm	F mm		
8223	0112685	5	210	35	46	7.0	5	7.0	37	270
8224	0000012	5	250	40	51	8.0	6	8.0	45	350
8225	0000029	5	315	52	63	9.5	7	9.5	55	550
8226	0115853	1	400	60	77	13.0	7	13.0	67	670
8223 IP	0113149	5	210	35	46	7.0	5	7.0	37	270
8224 IP	0101757	5	250	40	51	8.0	6	8.0	45	350
8225 IP	0101764	5	315	52	63	9.5	7	9.5	55	550

8224/8225C

ergo®

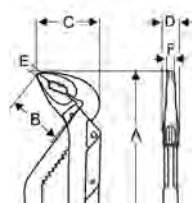

### ПЕРЕСТАВНЫЕ КЛЕЩИ

- Переставные клещи ERGO™
- ISO 8976
- Отделка: Хромирование, антикоррозионная обработка
- Материал: Высококачественная легированная сталь
- Двухкомпонентные рукоятки ERGO™ из жесткого полипропилена с накладками из термопластмассы обеспечивают надежный захват
- Закаленные губки
- Надежный захват благодаря зубцам на губках
- Губки для захвата плоских предметов и труб
- Быстрая регулировка в 11 - 12 положениях параллельных губок в зависимости от модели одной рукой путем нажатия кнопки на верхней ручке
- Промышленная упаковка

	 731415		A mm	B mm	C mm	D mm	E mm	F mm		
8224CIP	0103607	5	250	40	51	8.0	6	8.0	45	350
8225CIP	0103614	5	315	52	48	9.5	7	9.5	55	550



8231

ПЕРЕСТАВНЫЕ КЛЕЩИ

ergo®

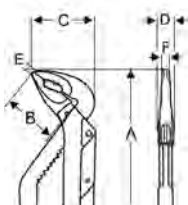

- Переставные клещи ERGO™
- ISO 8976
- Отделка: Оксидирование, антикоррозионная обработка
- Материал: Высококачественная легированная сталь
- Двухкомпонентные рукоятки ERGO™ из жесткого полипропилена с накладками из термопластмассы обеспечивают надежный захват
- Закаленные губки
- Надежный захват благодаря зубцам на губках
- Губки для захвата плоских предметов и труб
- Большая величина развода губок в комбинации с короткими рукоятками
- Прекрасный инструмент для сантехнических и прочих механических работ, требующих переноски инструмента с места на место
- Быстрая регулировка в 13 положениях параллельных губок одной рукой, путем нажатия кнопки на верхней ручке
- IP = Промышленная упаковка

			A mm	B mm	C mm	D mm	E mm	F mm		
8231	731151 8266509	5	225	52	63	9.5	7	9.5	51	340
8231 IP	8270285	5	225	52	63	9.5	7	9.5	51	340

7224

ПЕРЕСТАВНЫЕ КЛЕЩИ

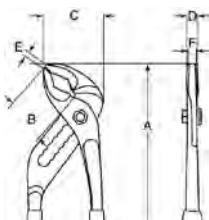

- ISO 8976
- Отделка: Оксидирование, антикоррозионная обработка
- Материал: Высококачественная легированная сталь, двухкомпонентные рукоятки
- Закаленные губки
- Настройка на 8 позиций с помощью боковой кнопки
- Удобные в обращении с хорошей возможностью доступа, благодаря тонким губкам
- Для плоских и трубных заготовок благодаря захвату с автозажимом губок

			A mm	B mm	C mm	D mm	E mm	F mm		
7224	731151 8274733	5	250	43	49	16	4	3.9	69 / 71	285



## ПЕРЕСТАВНЫЕ КЛЕЩИ

### 2619LS

### ПЕРЕСТАВНЫЕ КЛЕЩИ

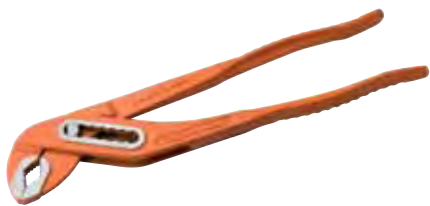

- ISO 8976
- Отделка: Покрыты оранжевым лаком
- Материал: Высококачественная легированная сталь
- Форма: Шлифованные поверхности губок, насечка закалена на ТВЧ
- Коробчатый шарнир
- 7 положений раскрытия губок для ключа максимального размера, 6 - для минимального

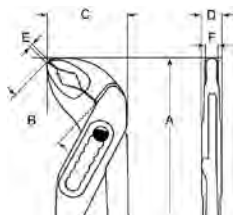

			A mm	B mm	C mm	D mm	E mm	F mm		
2619 LS-175	1809188	5	175	30	27	45	6.5	6	30	154
2619 LS-250	1809195	5	240	32	40	14.5	4.0	7.0	39	330
2619 LS-300	1809201	5	300	40	50	15.0	5.5	9.0	39	480

### 2971G

### ПЕРЕСТАВНЫЕ КЛЕЩИ



- ISO 8976
- Отделка: Оксидирование, полировка и лакированное покрытие для лучшей защиты от коррозии
- Материал: Высококачественная легированная сталь, двухкомпонентные рукоятки
- Коробчатый шарнир

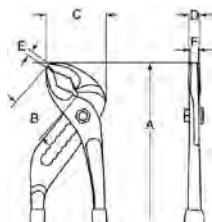

			A mm	B mm	C mm	D mm	E mm	F mm		
2971G-250	0117154	5	250	40	40	13	4	8	35	360

### 6224DC

### ПЕРЕСТАВНЫЕ КЛЕЩИ



- ISO 8976
- Отделка: Хромирование, антикоррозийная обработка
- Материал: Высококачественная легированная сталь, рукоятки с покрытием из ПВХ
- Узкая головка для удобства работы
- Переставной механизм подвергается обработке на станке, для обеспечения большей надежности

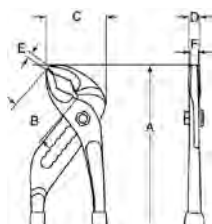

			A mm	B mm	C mm	D mm	E mm	F mm		
6224 DC	0120307	5	250	35	46	10	7	10	32	385



## 6224GC

### ПЕРЕСТАВНЫЕ КЛЕЩИ

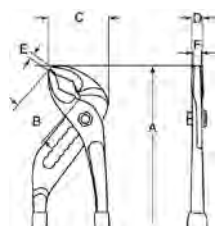

- ISO 8976
- Материал: Высококачественная легированная сталь, двухкомпонентные рукоятки
- Отделка: Хромирование
- Переставной механизм подвергается обработке на станке, для обеспечения большей надежности. Узкая головка для удобства работы

			A mm	B mm	C mm	D mm	E mm	F mm		
6224 GC	0120314	5	250	35	46	10	7	10	32	385

## 5223 - 5226 DC

### ПЕРЕСТАВНЫЕ КЛЕЩИ

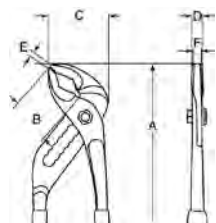

- ISO 8976
- Отделка: Хромирование, антикоррозийная обработка
- Материал: Высококачественная легированная сталь, рукоятки с покрытием из ПВХ
- Переставной механизм подвергается обработке на станке, для обеспечения большей надежности

			A mm	B mm	C mm	D mm	E mm	F mm		
5223 DC	0120321	5	190	25	41	8	3	8	30	195
5224 DC	0120338	5	250	32	51	11	5.5	11	39	345
5225 DC	0120345	2	300	42	61	12	7	12	54	705
5226 DC	0120352	1	400	55	81	13	8	13	105	1130

## 221 D - 225 D

### ПЕРЕСТАВНЫЕ КЛЕЩИ

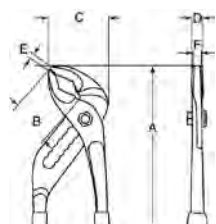

- ISO 8976
- Отделка: Оксидирование, антикоррозийная обработка, ручки имеют покрытие из ПВХ для лучшего захвата
- Материал: Высококачественная легированная сталь
- Параллельный захват губок во всех позициях, вплоть до максимального их раскрытия

			A mm	B mm	C mm	D mm	E mm	F mm		
221 D	0037070	5	117	16	18.0	5.0	3.0	5.0	18	60
222 D	0037087	5	150	22	23.5	6.5	4.0	6.5	23	100
223 D	0037094	5	192	25	28.0	7.5	4.5	7.5	32	185
224 D	0037100	5	240	30	35.0	9.5	5.5	9.5	45	345
225 D	0037117	3	305	38	42.0	11.5	4.5	11.5	58	535



## ПЕРЕСТАВНЫЕ КЛЕЩИ

2650

### СОЕДИНИТЕЛЬНЫЕ ПЛОСКОГУБЦЫ

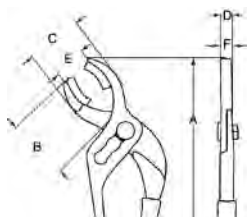

- Отделка: Хромирование, полировка, антикоррозионная обработка
- Материал: Высококачественная легированная сталь, рукоятки с покрытием из ПВХ
- Для использования в аэрокосмической промышленности
- Со съёмными нейлоновыми вставками
- Фиксация в 3 положениях
- Узкие губки позволяют работать в особо труднодоступных местах
- Для тонких работы с деталями, покрытие и форма которых не должна быть повреждена
- 2650В: Пара съёмных нейлоновых вставок

			A mm	B mm	C mm	D mm	E mm		
2650	1065829	1	235	65	38	88	-	65	275
2650B	1065843	1							3



## НАБОР ИНСТРУМЕНТА

9873

### НАБОР ВОДОПРОВОДЧИКА

ergo®



- Разводной ключ 9072P и переставные клещи 8224
- Упакованы в экологически безопасную красочно оформленную картонную коробку
- Упаковка подходит как для подвески на стене, так и для размещения на полке.

9873	0058082	1	280x190x25	900
9072P 250 mm		8224 250 mm		





9853

## УНИВЕРСАЛЬНЫЙ НАБОР

ergo®



- Набор инструментов: Разводной ключ, переставные клещи и бокорезы
- Упакованы в картонную коробку в фирменных цветах
- Привлекательная упаковка хорошо поместится как на стене, так и на полке

	 731415			
9853	0103287	1	292x252x25	730
9071 200 mm / 8"		8224 250 mm		
2101G 160 mm				

9897

## УНИВЕРСАЛЬНЫЙ НАБОР

ergo®



- Набор инструментов: Переставные клещи, бокорезы, универсальные плоскогубцы и плоскогубцы с удлиненными губками
- Упакованы в картонную коробку в фирменных цветах
- Привлекательная упаковка хорошо поместится как на стене, так и на полке

	 731415		
9897	0058068	1	1030
8224 250 mm		2628G 180 mm	
2101G 160 mm		2430G 160 mm	

9860S

## УНИВЕРСАЛЬНЫЙ НАБОР



- IEC 60900
- Набор изолированного инструмента: Бокорезы, плоскогубцы с плоскими и узкими губками
- Упакованы в картонную коробку в фирменных цветах
- Привлекательная упаковка хорошо поместится как на стене, так и на полке

	 731415		
9860S	0140732	1	840
2101S-160		2628S-180	
2430S-200			

IEC 60900 1000V



## ПЛОСКОГУБЦЫ ДЛЯ СКРУЧИВАНИЯ ПРОВОЛОКИ

2855

### ПЛОСКОГУБЦЫ ДЛЯ СКРУЧИВАНИЯ ПРОВОЛОКИ

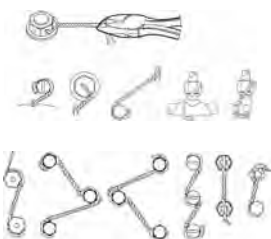
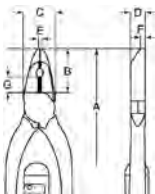

- Отделка: Оксидирование, антикоррозийное покрытие
- Материал: Высококачественная легированная сталь
- Для очень быстрого и точного закручивания проволоки
- Может быть использован для закручивания проволоки любой длины и при любом шаге витка
- После зажима проволоки плоскогубцами можно сделать любое количество витков, производя возвратно-поступательные движения рабочей ручкой
- Реверсивные модели не требуют вспомогательного инструмента, а право- или левостороннее положение легко устанавливается простым поворотом запатентованной реверсивной втулки
- Эта уменьшенная модель облегчает работу в ограниченном пространстве
- Идеальный инструмент для прочной фиксации узлов, подверженных вибрации, при помощи проволоки
- Губки с насечкой расположены под углом 30°
- Способность кручения: Проволока диаметром до 1,04 мм для малого инструмента, 1,6 мм для инструмента большего размера, в том числе и проволока из нержавеющей стали

	 731415		A mm	B mm	C mm	D mm	E mm	F mm	G mm	 g
2855	1825805	1	224	22	14.5	9.5	3	2.5	8	240
2855D	1822569	1	282	29	20	10.5	5	4	10	525



## КЛЕПАЛЬНЫЙ ИНСТРУМЕНТ

2681

### РУЧНОЙ ЗАКЛЕПЩИК



- Клепальные пассатижи с поворотной головкой
- Головка поворачивается на 360° в зависимости от положения заклепки
- Устанавливает клепки 2.4, 3.2, 4.0 или 4.8 мм. на металле, коже, ткани и виниле
- Три сменные насадки можно хранить в рукоятке

	 731151		 L mm	 g
2681	8276706	12	285	740



## 1467-250

### РУЧНОЙ ЗАКЛЕПЩИК

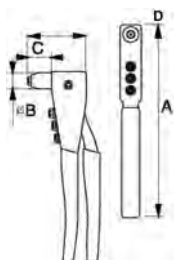

- Заклепочный пистолет для общего назначения с четырьмя различными заменяемыми головками для заклепок 2,4 мм; 3,2 мм; 4,0 мм и 4,8 мм
- В комплект входит инструментальный ключ для замены головок.

			A mm	B mm	C mm	D mm	
1467-250	731415 0124268	1	250	22	34	75	500

## 1467-520

### КЛЕПАЛЬНЫЙ МОЛОТОК С ДЛИННЫМИ РУКОЯТКАМИ

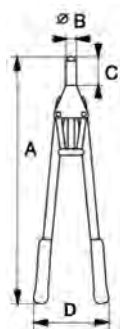

- Высококачественный заклепочный пистолет с длинными рукоятками для большего рычажного усилия
- Предназначен для работы с алюминиевыми, стальными и заклепками из нержавеющей стали 3.2 мм; 4.0 мм; 4.8 мм; 6.0 мм и 6.8 мм
- Прозрачная трубка собирает заклепочные штыри

			A mm	B mm	C mm	D mm	
1467-520	731415 0124275	1	520	22	58	160	1800

## 1467-320-850

### РАЗДВИЖНОЙ ЗАКЛЕПЩИК



- Раздвижной заклепочный пистолет на размеры: Ø 3.80 - 4.00 мм, Ø 4.80 - 5 мм и Ø 6.00 - 6.50 мм
- Длина от 350 до 840 мм
- Подходит для работы со следующими материалами: Алюминий, медь, нержавеющая сталь
- Доступны запчасти

1467-320-850	731415 0178636	1	320-850 mm	1750

# ИНСТРУМЕНТ ДЛЯ РАБОТЫ С ТРУБАМИ

---

В 1888 году Дж. П. Йоханссон, один из основателей компании и талантливый изобретатель получил патент на «железную руку», в настоящее время известную как трубный ключ. Идея Йоханссона заключалась в использовании вместо рожковых гаечных ключей универсального ручного инструмента, который с легкостью мог бы захватывать болты и гайки различных размеров. Так были заложены принципы инноваций и дизайна, которым компания следует, и по сей день.



# Содержание

---

ТРУБНЫЕ КЛЮЧИ	606-609
ТРУБОГИБ И ЗАПАСНЫЕ ЧАСТИ К НЕМУ	610-612
ТРУБОРЕЗ ДЛЯ ПЛАСТИКОВЫХ ТРУБ	613
ПРИСПОСОБЛЕНИЯ ДЛЯ СНЯТИЯ ФАСОК	614-615
СПЕЦИАЛЬНЫЕ ТРУБНЫЕ КЛЮЧИ	615-616
ИНСТРУМЕНТ ДЛЯ РАЗВАЛЬЦОВКИ ТРУБ	617
МЯГКИЕ ПРОБОЙНИКИ	618-620



# ТРУБНЫЕ КЛЮЧИ

Конструкция, запатентованная Дж. П. Йоханссоном в 1888 году стала основой для трубных ключей, какими мы знаем их в настоящее время. «Стальная рука» до сих пор является прототипом высококачественных и

эргономичных трубных ключей, выпускаемых Bahco. Это универсальный инструмент широкого применения, обеспечивающий максимальный момент при минимальном приложенном усилии.

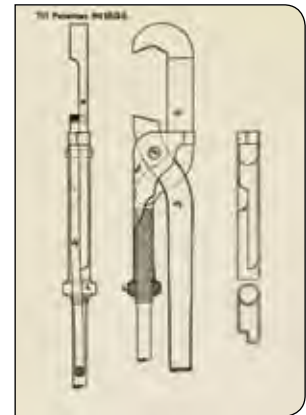

## ЭРГОНОМИЧНАЯ РУЧКА

Захват выполнен из термопластичного эластомера



Рукоятка сделана из прочного металлического листа и покрыта термопластичным эластомером. Рукоятка легкая, комфортная, не скользит и всегда остается теплой.

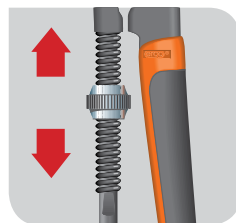

Ключ может быть зафиксирован в желаемом положении при помощи шайбы. Сила зажима губок возрастает при сведении ручек.



Предохранитель не позволяет гайке откручиваться полностью.

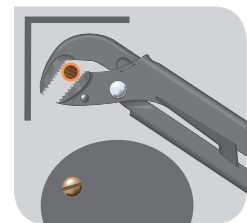

Узкие губки позволяют с легкостью работать с крепежом, расположенным в труднодоступных местах.

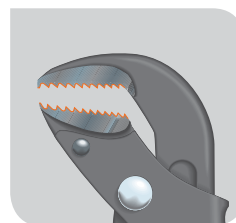

Специальная закалка губок делает их особо крепкими. Угол наклона зубьев подобран таким образом, чтобы получить максимально возможное усилие захвата.

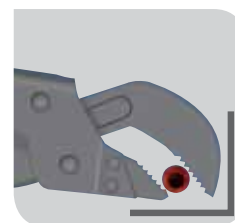

Угловой ключ с губками под углом 45°, специально спроектирован для работы в труднодоступных местах.

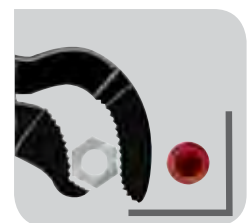

Комбинированный ключ позволяет работать в труднодоступных местах, как с трубами, так и с гайками.

# ТРУБОГИБ 600 СЕРИИ



Простой монтаж детали благодаря специальному дизайну установочной площадки

Малый вес

Удобные нескользящие эргономичные ручки с покрытием из термопластичного эластомера, изогнутой формы и идеального диаметра

Требуемое для сгибания труб усилие снижено за счёт удлиненных ручек и опорной подушки с низкофрикционным покрытием

Легко читаемая шкала с рельефными и окрашенными делениями

Съемная опорная подушка, сделанная из материала с низким коэффициентом трения, не образует царапин на трубах

Требуемое для сгибания труб усилие снижено за счёт удлиненных ручек и опорной подушки с низкофрикционным покрытием

Простая транспортировка и хранение, благодаря гибкому фиксатору на конце рукояток







## 1410/1420

### ТРУБНЫЙ КЛЮЧ УНИВЕРСАЛЬНЫЙ

ergo®



- Трубный ключ ERGO™
- Эргономичный дизайн обеспечивает комфорт и повышенную производительность
- Захват до 38 мм (1 1/2"), разводка губок до 66 мм (2 2/3")
- Улучшенный дизайн, ключ с узкими губками дает хорошую достигаемость даже в ограниченном пространстве
- Запатентованные прогрессивная форма зубьев обеспечивает отличный захват
- Изготовлен из высоколегированной стали, с антикоррозионным покрытием, губки подвергнуты индукционной закалке
- Удобная двухкомпонентная рукоятка
- DIN 5234

	 731415		A mm	B mm	C mm	D mm		
1410	0106332	1	320	45	11.7	18.8	1	610
1420	0103744	1	430	65	15.0	20.0	1 1/2	1105

## 1175

### ТРУБНЫЙ КЛЮЧ УНИВЕРСАЛЬНЫЙ

ergo®

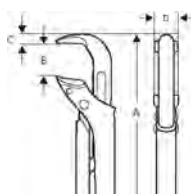

- Трубный ключ ERGO™
- Эргономичный дизайн обеспечивает комфорт и повышенную производительность
- Захват до 38 мм (1 1/2"), разводка губок до 66 мм (2 2/3")
- Улучшенный дизайн, ключ с узкими губками дает хорошую достигаемость даже в ограниченном пространстве
- Запатентованные прогрессивная форма зубьев обеспечивает отличный захват
- Изготовлен из высоколегированной стали, с хромированным антикоррозионным покрытием, губки подвергнуты индукционной закалке
- Удобная двухкомпонентная рукоятка
- DIN 5234

	 731415		A mm	B mm	C mm	D mm		
1175-1	0106943	1	320	45	11.7	18.8	1	610
1175-11/2	0103768	1	430	65	15.0	20.0	1 1/2	1105



## 140-147

### ТРУБНЫЙ КЛЮЧ УНИВЕРСАЛЬНЫЙ

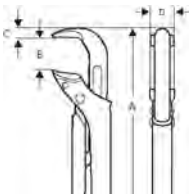

- Захват до 127 мм (5"), разводка губок до 160 мм (6 1/3")
- Улучшенный дизайн, ключ с узкими губками дает хорошую достигаемость даже в ограниченном пространстве
- Запатентованные прогрессивная форма зубьев обеспечивает отличный захват
- Изготовлен из высоколегированной стали, с антикоррозионным покрытием, губки подвергнуты индукционной закалке
- DIN 5234

			A mm	B mm	C mm	D mm		
140	0008797	1	210	33	9.3	15.7	3/4	375
141	0008827	1	320	45	11.7	18.8	1	575
142	0008841	1	426	65	14.9	20.8	1 1/2	1150
143	0008872	1	557	90	19.8	26.7	2 1/2	2865
144	0008902	1	722	110	24.9	33.7	3 1/2	5390
147	0008933	1	1060	160	38.0	35.0	5	7210

## 442 В-444 В

### ТРУБНЫЙ КЛЮЧ УГЛОВОЙ

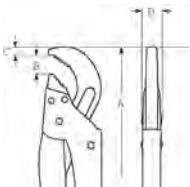

- Захват до 36,5 мм (1 1/2"), разводка губок до 78 мм (3 1/10")
- Улучшенный дизайн, ключ с узкими губками, расположенными под углом 45° дает хорошую достигаемость даже в ограниченном пространстве
- Запатентованные прогрессивная форма зубьев обеспечивает отличный захват
- Изготовлен из высоколегированной стали, с антикоррозионным покрытием, губки подвергнуты индукционной закалке
- DIN 5234

			A mm	B mm	C mm	D mm		
442 В	0008957	1	320	40	20	9.5	1	800
443 В	0008971	1	430	65	22	10.5	2	1400
444 В	0009008	1	535	78	24	12.0	2 1/2	2000

## 341-343

### КЛЮЧ ТРУБНЫЙ, КОМБИНИРОВАННЫЙ



- Захват до 51 мм (2"), разводка губок до 67 мм (2 2/3")
- Дизайн ключа позволяет одинаково успешно захватывать как круглые, так и шестигранные профили даже в ограниченном пространстве
- Запатентованные прогрессивная форма зубьев обеспечивает отличный захват
- Изготовлен из высоколегированной стали, с антикоррозионным покрытием, губки подвергнуты индукционной закалке
- DIN 5234

			A mm	B mm	C mm	D mm		
341	0113729	1	230	25	15	8.5	1/2	350
342	0113736	1	330	40	18	13.5	1	750
343	0113743	1	420	55	24	14.5	1 1/2	1350



## ТРУБНЫЕ КЛЮЧИ

### DOW177

### КЛЮЧ ТРУБНЫЙ, КОМБИНИРОВАННЫЙ



- Захват до 51 мм (2"), разводка губок до 67 мм (2 2/3")
- Дизайн ключа позволяет одинаково успешно захватывать как круглые, так и шестигранные профили даже в ограниченном пространстве
- Кованный, губки подвергнуты индукционной закалке
- Зеленое порошковое покрытие
- DIN 5234

	 731415		A mm	B mm	C mm	D mm		 g
DOW 177-1/2-1	2816383	1	330	40	18	13.0	1	750
DOW 177-11/2	2816468	1	420	55	24	14.5	1 1/2	1350
DOW 177-2	2816543	1	530	67	28	15.5	2	2300

### DOW175

### ТРУБНЫЙ КЛЮЧ УНИВЕРСАЛЬНЫЙ

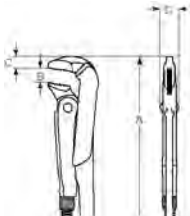

- Захват до 76 мм (3"), разводка губок до 103 мм (4 1/10")
- Кованный, губки подвергнуты индукционной закалке
- Зеленое порошковое покрытие
- DIN 5234

	 731415		A mm	B mm	C mm	D mm		 g
DOW 175-1	2202728	1	310	40	18	15.5	1	750
DOW 175-11/2	2202995	1	420	55	20	17.0	1 1/2	1350
DOW 175-2	2203022	1	560	67	25	19.0	2	2300
DOW 175-3	2203299	1	620	103	30	28.0	3	2950

### DOW176

### КЛЮЧ ТРУБНЫЙ, УГЛОВОЙ

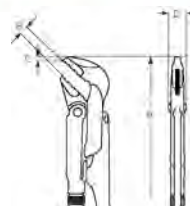

- Захват до 51 мм (2"), разводка губок до 67 мм (2 2/3")
- Губки, расположенными под углом 45° к рукоятке
- Кованный, губки подвергнуты индукционной закалке
- Зеленое порошковое покрытие
- DIN 5234

	 731415		A mm	B mm	C mm	D mm		 g
DOW 176-1	2206047	1	320	40	22.0	13.0	1	750
DOW 176-11/2	2206122	1	420	55	24.0	14.5	1 1/2	1350
DOW 176-2	2206399	1	530	67	31.0	15.5	2	2300



## 380

### АЛЮМИНИЕВЫЙ ТРУБНЫЙ КЛЮЧ

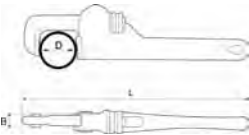

- Самозатягивающийся трубный ключ в традиционном исполнении, для работы одной рукой
- Малый вес
- Тело из высокопрочного алюминия с антикоррозийным покрытием
- Губки выкованы из специальной стали
- Соответствие: GGG-W-651, Тип I Класс B
- UNE 16554

	 731151		L mm	L inch	D mm	D inch	B mm	 g
380-10	0133178	1	253	10	49	1.1/2	17	430
380-14	0133185	1	354	14	60	2	21	950
380-18	0133192	1	455	18	76	2.1/2	26	1650
380-24	0133208	1	607	24	89	3	28	2500
380-36	0133215	1	910	36	140	5	32	5200
380-48	0133222	1	1210	58	166	6	36	8400

## 361

### ТРУБНЫЙ КЛЮЧ STILLSON

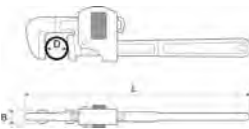

- Самозатягивающийся трубный ключ в традиционном исполнении, для работы одной рукой
- Внутренняя пружина обеспечивает отличный захват и удержание трубы
- Тело из закаленной стали с антикоррозийным покрытием
- Индуктивная закалка губок
- Соответствие: GGG-W-651, Тип I Класс B
- UNE 16554

	 731151		L mm	L inch	D mm	D inch	B mm	 g
361-8	8295196	1	200	8	25	1	11	290
361-10	8295202	1	250	10	35	1 3/8	15	620
361-12	8295219	1	300	12	44	1 3/4	17	800
361-14	8295226	1	350	14	50	2	19	1120
361-18	8295233	1	450	18	60	2 3/8	23	1890
361-24	8295240	1	600	24	76	3	26	3200
361-36	8295257	1	900	36	102	4	30	6100



## ТРУБОГИБ И ЗАПАСНЫЕ ЧАСТИ К НЕМУ

600

### ТРУБОГИБ

ergo®

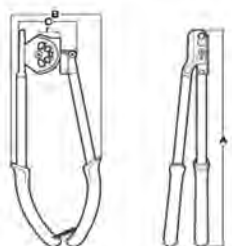

- Трубогиб ERGO™
- Эргономичный дизайн обеспечивает комфорт и повышенную производительность
- Сгибающая способность от 10 мм (2/5") до 15 мм (19/32")
- Высоточный изгиб труб из стали, в том числе нержавеющей, мягкой и прочной меди
- Во избежание образования трещин на твердых трубках, до сгибания их следует отжечь
- Возможен изгиб до 180°
- Требуемое усилие на 20% ниже по сравнению с традиционным трубогибом
- Материал с низким коэффициентом трения в опорной подушке не образует царапин на трубах
- Легко читаемая шкала с малым шагом обеспечивает точность результата
- Позволяет обжимать дефекты в трубах
- Удобные нескользящие рукоятки с изгибом

	 731151		A мм	B мм	C мм	r мм	Ø мм	 g
600-10	8293642	1	460	185	125	42	10	1758
600-12	8293659	1	460	185	125	42	12	1758
600-15	8293666	1	640	230	150	55	15	2368

600-x-95

### РЕМКОМПЛЕКТ



- Запасная опорная подушка для трубогиба 600 серии

	 731151		Ø мм	 g
600-10-95	8295158	1	10	15
600-12-95	8295165	1	12	15
600-15-95	8295172	1	15	15

1084

### ТРУБОГИБ



- Многоцелевое приспособление для гибки труб в любых направлениях и на изгиб до 90°
- Справляется с трубами 4, 6 и 8 мм (3/16", 1/4", 5,16") из алюминия, меди и нержавеющей стали
- Угол изгиба выставляется по градуированной шкале

	 731151		A мм	B мм	 L мм	 g
1084	8277291	5	95	125	250	360



## 306

### ТРУБОРЕЗ



- Для труб диаметром от 10 до 22 мм
- Для труб из меди и прочих мягких материалов
- Не требуется настройка по размеру, просто положите труборез на трубу и поверните его
- Доступны запасные части

	 731415		A mm	B mm	Ø mm	 g
306-10	0120246	1	48	26	10	124
306-12	0120253	1	52	26	12	146
306-15	8297107	1	56	27	15	175
306-22	8297114	1	68	27	22	215

## 306-15-95

### ТРУБОРЕЗ



- Запасной отрезной диск
- Подходит ко всем труборезам 306 серии

	 731151		 g
306-15-95	8297329	1	10

## 301-22

### ТРУБОРЕЗ

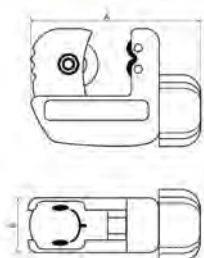

- Для труб диаметром от 3 до 22 мм
- Для труб из меди, бронзы, алюминия и стали
- Компактный размер и скругленная форма обеспечивают удобство в работе
- Доступен запасной отрезной диск 301-22-95

	 731151		A mm	B mm	Ø mm	 g
301-22	8293673	10	62	20	3-22	160
301-22-95	8295189	10	-	-	-	5



## ТРУБОРЕЗ И ЗАПАСНЫЕ ЧАСТИ К НЕМУ

### 302-35

### ТРУБОРЕЗ



- Для труб диаметром от 8 до 35 мм
- Для труб из меди, бронзы, алюминия и стали
- Ручка управления выполнена из литого алюминия с покрытием из термоэластопластика, что обеспечивает уверенный и удобный хват
- Большая шарообразная ручка позволяет быстро переключать труборез для работы с разными диаметрами труб
- Доступен запасной отрезной диск 302-35-95

	 731151		A mm	B mm	Ø mm	 g
302-35	8293680	4	140	30	8-35	302
302-35-95	0188338	10	-	-	-	5

### 302-76

### ТРУБОРЕЗ



- Для труб диаметром от 35 до 76 мм
- Для труб из меди, бронзы, алюминия и стали
- Ручка управления выполнена из литого алюминия с покрытием из термоэластопластика, что обеспечивает уверенный и удобный хват
- Большая шарообразная ручка позволяет быстро переключать труборез для работы с разными диаметрами труб
- Доступен запасной отрезной диск 302-76-95

	 731151		A mm	B mm	Ø mm	 g
302-76	8293697	4	210	32	35-76	570
302-76-95	0188345	10	-	-	-	5





## 311-32

### ТРУБОРЕЗ ДЛЯ ПЛАСТИКОВЫХ ТРУБ



- Труборез для пластиковых труб диаметром до 32 мм
- Может применяться для резки трубок из ПВХ, сетчатого полиэтилена, полипропилена, полибутадиена и полиэфирного волокна
- Корпус изготовлен из полиакрилата с армированием из стеклопластика, многокомпонентные рукоятки обеспечивают уверенный и удобный хват

			A mm	B mm	Ø mm	
311-32	731415 0120215	6	83	26	32	210

## 311-42

### ТРУБОРЕЗ ДЛЯ ПЛАСТИКОВЫХ ТРУБ

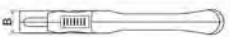

- Труборез для пластиковых труб диаметром до 42 мм
- Может применяться для резки трубок из ПВХ, сетчатого полиэтилена, полипропилена, полибутадиена и полиэфирного волокна
- Для облегчения резки инструмент снабжен зубчатой передачей
- Корпус изготовлен из литого алюминия
- Запасной отрезной диск 311-42-95

			A mm	B mm	Ø mm	
311-42	731151 8295523	1	94	22	0-42	347
311-42-95	8295554	1	-	-	-	69

## 312-42

### ТРУБОРЕЗ ДЛЯ ПЛАСТИКОВЫХ ТРУБ



- Труборез для пластиковых труб диаметром до 42 мм
- Может применяться для резки трубок из ПВХ, сетчатого полиэтилена, полипропилена, полибутадиена и полиэфирного волокна
- Для облегчения резки инструмент снабжен зубчатой передачей
- Корпус изготовлен из литого алюминия
- Запасной отрезной диск 312-42-95

			A mm	B mm	Ø mm	
312-42	731415 0120222	1	84	26	0-(26)-42	769
312-42-95	0120239	1	-	-	-	57



## ПРИСПОСОБЛЕНИЯ ДЛЯ СНЯТИЯ ФАСОК

316-1

### ПРИСПОСОБЛЕНИЕ ДЛЯ СНЯТИЯ ФАСОК



- Ручка развертка для снятия заусенцев в трубках
- Алюминиевый корпус, лезвие из быстрорежущей стали



			A mm	B mm	
316-1	731151 8296216	1	143	10	21

316-2

### ПРИСПОСОБЛЕНИЕ ДЛЯ СНЯТИЯ ФАСОК



- Ручка развертка для снятия заусенцев в трубках
- Пластиковый корпус, лезвие из сверхбыстрорежущей стали
- Доступно сменное лезвие 316-2-95



			A mm	B mm	
316-2	731151 8296223	12	150	22	31

316-2-95

### ПРИСПОСОБЛЕНИЕ ДЛЯ СНЯТИЯ ФАСОК



- Запасное полотно для 316-2

316-2-95	731151 8296278	1	3

318

### ПРИСПОСОБЛЕНИЕ ДЛЯ СНЯТИЯ ФАСОК



- Трубка для снятия заусенцев в трубках из меди, стали, в том числе и нержавеющей
- Алюминиевый корпус с полотном из высококачественной легированной стали
- Для снятия заусенцев изнутри и снаружи



			A mm	B mm	C mm	
318-38	731151 8296247	1	60	8-38	49	208
318-54	8296254	1	85	12-54	68	483



317

## ПРИСПОСОБЛЕНИЕ ДЛЯ СНЯТИЯ ФАСОК



- Трубка для снятия заусенцев в трубках из мягкого материала, таких как медь и алюминий
- Пластиковый корпус с полотном из углеродистой стали
- Для снятия заусенцев изнутри и снаружи

			A mm	B mm	C mm	
317-40	731151 8296230	1	50	3-40	50	35

# СПЕЦИАЛЬНЫЕ ТРУБНЫЕ КЛЮЧИ



363

## ТРУБНЫЕ КЛЮЧИ



- Для гаек с размерами от 10 до 32 мм
- Гайковерт с подпружиненными губками и гибкой головкой обеспечивающих отличную досягаемость
- Выдвижной гайковерт с четырьмя позициями

			A mm	B mm	C mm	D mm	E mm	F mm	Ø mm	
363-32	731151 8295578	1	230	150	19	9,7	19	60	12	790

375

## ТРУБНЫЕ КЛЮЧИ



- Оптимизирован для работы с пластиковыми трубами диаметром до 220 мм и масляными фильтрами
- Нейлоновая скоба предотвращает повреждение обрабатываемого изделия
- Предназначен для работы в узких местах
- Высококачественная легированная сталь

			A mm	B mm	C mm	D mm	
375-8	731151 8296209	1	305	220	26	44	339



## СПЕЦИАЛЬНЫЕ ТРУБНЫЕ КЛЮЧИ

370

### ТРУБНЫЕ КЛЮЧИ

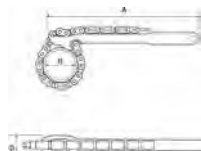

- Подходит для труб диаметром до 110 мм
- Особая конструкция губок позволяет работать гаечным ключом в двух направлениях
- Предназначен для работы в узких местах
- Высококачественная легированная сталь, губки с индукционной закалкой

			A	B	B	C	D	
	731151		mm	mm	inch	mm	mm	g
370-4	8296193	1	300	110	4	19	22	793

372

### ЦЕПНОЙ ТРУБНЫЙ КЛЮЧ

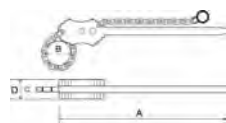

- Подходит для труб диаметром от 38 мм (1 1/2") до 305 мм (12")
- Пригоден для большинства операций с трубами
- Зубья с двух сторон гарантируют отличный захват и удержание трубы
- Функция автоматической блокировки в обоих направлениях
- Крепкая цепь сделана из отпущенной специальной стали
- Губки и тело ключа кованые и закалены
- Соответствует стандартам: GGG-W-651, Тип I Класс BUNE 16555

			A	B	B	C	D	
	731415		mm	mm	inch	mm	mm	g
372-1.1/2	0133239	1	350	49	1.1/2	8	38	1400
372-2.1/2	0133246	1	685	76	2.1/2	9	49	3500
372-4	0133253	1	940	115	4	13	60	6700
372-6	0133260	1	1122	166	6	20	75	12600
372-8	0133277	1	1278	220	8	20	79	17000
372-12	0133284	1	1625	324	12	20	82	24200



**4480M**

## ИНСТРУМЕНТ ДЛЯ РАЗВАЛЬЦОВКИ ТРУБ



- Для развальцовки латунных, алюминиевых и мягких медных труб
- Действие зажимных губок предотвращает проскальзывание трубы, благодаря самоцентрирующемуся устройству
- Закаленный сердечник для развальцовки с углом в 45°

4480M	731415 1080433	1	45	4 4.75 6 8 10 12 14	950

**4480/**

## КОМПЛЕКТ ДЛЯ РАЗВАЛЬЦОВКИ ТРУБ



- Для двойного или ординарного фланца на трубах из мягких сталей, латуни или алюминия
- Набор включает труборез, вальцующую монтировку, рукоятку, коромысло и адаптеры
- Переходник для двойного фланца: 3/16", 1/4", 5/16", 3/8" и 1/2"

4480/2-ZD	731151 8276911	1	330x140x45	1700



## МЯГКИЕ ПРОБОЙНИКИ

400.003.020



### МЯГКИЕ ПРОБОЙНИКИ

- Набор мягких пробойников, позволяющих работать с различными материалами: пена, кожа, картон, резина, фибра, пластик, и т.п
- В прочном пластиковом футляре
- Пробойники легко устанавливаются и прочно фиксируются в инструменте
- Размеры: 3, 4, 6, 8, 10, 12, 14, 16, 18 и 20 мм

	 841281		 mm	 g
400.003.020	4403205	1	3-20	594

400.003.030



### МЯГКИЕ ПРОБОЙНИКИ

- Набор мягких пробойников, позволяющих работать с различными материалами: пена, кожа, картон, резина, фибра, пластик, и т.п
- В прочном пластиковом футляре
- Пробойники легко устанавливаются и прочно фиксируются в инструменте
- Размеры: 3, 4, 6, 8, 10, 12, 14, 16, 18, 20, 22, 24, 26, 28 и 30 мм

	 841281		 mm	 g
400.003.030	4403304	1	3-30	1115







## B400

## МЯГКИЕ ПРОБОЙНИКИ



- Мягкие пробойники из высокопрочной стали
- Для работы с различными материалами: пена, кожа, картон, резина, фибра, пластик, и т.п

	 841281		$\varnothing$ mm	 g
B400.002	4119441	1	2	10
B400.003	4119458	1	3	10
B400.004	4119465	1	4	10
B400.005	4119472	1	5	10
B400.006	4119489	1	6	10
B400.007	4119496	1	7	10
B400.008	4119502	1	8	10
B400.009	4119519	1	9	10
B400.010	4119526	1	10	10
B400.011	4119533	1	11	10
B400.012	4119540	1	12	10
B400.013	4119557	1	13	10
B400.014	4119564	1	14	10
B400.015	4119571	1	15	10
B400.016	4119588	1	16	10
B400.017	4119595	1	17	10
B400.018	4119601	1	18	10
B400.019	4119618	1	19	10
B400.020	4119625	1	20	10
B400.021	4119632	1	21	10
B400.022	4119649	1	22	10
B400.023	4119656	1	23	10
B400.024	4119663	1	24	10
B400.025	4119670	1	25	10
B400.026	4119687	1	26	10
B400.027	4119694	1	27	10
B400.028	4119700	1	28	10
B400.029	4119717	1	29	10
B400.030	4119724	1	30	10
B400.031	4119731	1	31	10
B400.032	4119748	1	32	10
B400.033	4119755	1	33	10
B400.034	4119762	1	34	10
B400.035	4119779	1	35	10
B400.036	4119786	1	36	10
B400.037	4119793	1	37	10
B400.038	4119809	1	38	10
B400.039	4119816	1	39	10
B400.040	4119823	1	40	10
B400.041	4119830	1	41	10
B400.042	4119847	1	42	10
B400.043	4119854	1	43	10
B400.044	4119861	1	44	10
B400.045	4119878	1	45	10
B400.046	4119885	1	46	10
B400.047	4119892	1	47	10
B400.048	4119908	1	18	10
B400.049	4119915	1	49	10
B400.050	4119922	1	50	10





2635

## КЛЕПАЛЬНЫЙ ИНСТРУМЕНТ



- Для пробивки круглых отверстий в коже, резине, пластике, ткани и прочих схожих материалах
- Шесть пробойных диаметров 2.0 / 2.5 / 3.0 / 3.5 / 4.0 / 4.5 мм
- Простота идентификации нужного размера позволяет избежать ошибок при работе
- Уникальная конструкция снижает прилагаемое усилие на 70%

	 731151		 L mm	 g
2635	8276348	1	260	410



# ПНЕВМАТИЧЕСКИЙ ИНСТРУМЕНТ

---

**Тихий, но мощный**  
**Мощный, но легкий**  
**Легкий, но прочный**

Вансо представляет широкую линейку пневматического инструмента, полностью отвечающую высоким стандартам рынка. Наша продукция пропитана духом инноваций и бескомпромиссного качества, и разработана с учетом требований, предъявляемых жесткими условиями работы и в то же время аккуратностью получаемого результата, достигаемого, как при работе с маленькими автомобилями, так и с тяжелыми грузовиками.

Другими словами, полный спектр профессионального пневматического инструмента для ежедневного использования.



# Содержание

---

ПНЕВМАТИЧЕСКИЕ ГАЙКОВЕРТЫ	630-634
ПНЕВМАТИЧЕСКИЕ ТРЕЩОТКИ	635-636
ШЛИФОВАЛЬНЫЕ МАШИНКИ	637-640
ОТРЕЗНАЯ МАШИНКА	641
ПНЕВМАТИЧЕСКИЙ ЛОБЗИК	641
ПНЕВМАТИЧЕСКИЕ ДРЕЛИ	642
КЛЕПАЛЬНЫЙ МОЛОТОК	643
ПНЕВМОМОЛОТОК	643
ВСТАВКИ ДЛЯ ПНЕВМОМОЛОТКА	644-645
КЕРНЕР	646
ПИСТОЛЕТ ДЛЯ КАРТРИДЖЕЙ	646
ЗАЧИСТНОЙ МОЛОТОК	646
ШЛИФОВАЛЬНЫЕ МАШИНКИ	647-649
УСТРОЙСТВО ДЛЯ УДАЛЕНИЯ АВТОМОБИЛЬНЫХ СТЕКОЛ	649
ЛЕЗВИЯ И СКРЕБКИ	649-650
ОКРАСОЧНЫЙ ПИСТОЛЕТ	651
АКСЕССУАРЫ	652-654
ПНЕВМАТИЧЕСКИЙ ШУРУПОВЕРТ	655
ПРОДУВОЧНЫЙ ПИСТОЛЕТ	655

# ВСПОМОГАТЕЛЬНАЯ ИНФОРМАЦИЯ



Привод  
Дюймы



Максимальное  
рабочее  
давление  
МПа

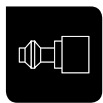

Входное  
отверстие  
Дюймы



Минимальный  
диаметр  
шланга  
мм

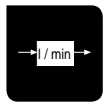

Потребление  
воздуха  
л/мин



Крутящий  
момент  
Нм



Максимальный  
крутящий  
момент в  
реверсивном  
режиме Нм



Скорость  
вращения  
Об/мин



Уровень  
шума  
Дб



Уровень  
вибрации  
м/с²



Выходная  
мощность  
Ватт



Диаметр  
мм



Размер  
ремня/диска  
мм



Тяговая  
мощность  
кг

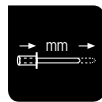

Вставка  
мм



Ход  
пневмомолотка

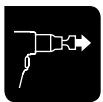

Сила удара  
пневмомолотка



Выхлоп  
в мин



Шестигранник



Заклепка



Удлинитель



Липучка



Направленный  
выхлоп

**BP814 –  
ЕДИНСТВЕННЫЙ  
В СВОЕМ РОДЕ  
ГАЙКОВЕРТ, ВЕСОМ  
ВСЕГО 1,2 КГ С  
МАКСИМАЛЬНЫМ  
КРУТЯЩИМ МОМЕНТОМ  
В 410 НМ**





# ОСОБЫЕ ХАРАКТЕРИСТИКИ ПНЕВМАТИЧЕСКОГО ИНСТРУМЕНТА

## БЫСТРО И ЛЕГКО



### РЕГУЛИРОВКА НАПРАВЛЕНИЯ И СКОРОСТИ ВРАЩЕНИЯ ОДНИМ ПАЛЬЦЕМ

- Смена направления вращения одним пальцем
- Регулировка скорости вращения одним пальцем

ВРМ916 3/8" Пневматический гайковерт	ВРМ914 1/2" Мини-гайковерт	ВРМ915 1/2" Пневматический гайковерт

## ПРОЧНЫЙ И ЛЕГКИЙ

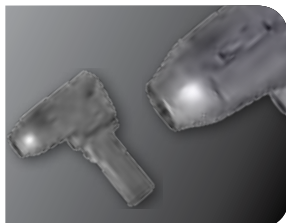

### ПРОЧНЫЙ И ЛЕГКИЙ

- Значительно меньший вес
- Большая прочность

ВРМ916 3/8" Пневматический гайковерт	ВРМ914 1/2" Мини-гайковерт	ВРМ915 1/2" Пневматический гайковерт

## ТИХИЙ И ЛЕГКИЙ



### КОРПУС ИЗ КОМПОЗИТНЫХ МАТЕРИАЛОВ, ШЕСТИГРАННАЯ ОБРЕЗИНЕННАЯ РУКОЯТКА

- Значительно меньший вес
- Более низкое звуковое давление
- Значительно меньший уровень вибраций
- Надежная изоляция от воздействия холодного воздуха
- Удобная рукоятка

ВР816 3/8" Пневматический гайковерт	ВР824 Пневматический лобзик	ВР825 Пневматическая дрель 13 мм
ВР815 1/2" Пневматический гайковерт	ВР801 Эксцентриковая шлифмашина 5 мм	ВР820 3/8" Угловой гайковерт
ВР817 3/4" Пневматический гайковерт	ВР610 Эксцентриковая шлифмашина 2,5 мм	ВР821 1/2" Угловой гайковерт
ВР823 5" Угловая шлифмашина	ВР826 Реверсивная отвертка 1800 об/мин	ВР822 Компактная шлифмашина
ВР110 Отрезной инструмент	ВР827 Реверсивная отвертка 800 об/мин	ВР115 Угловая шлифмашина
ВР814 1/2" Пневматический гайковерт	ВР117 Низкооборотная шлифмашина	ВР822Е Шлифмашина

## МОЩНОСТЬ И ДОЛГОВЕЧНОСТЬ



### МЕХАНИЗМ ДВОЙНОГО УДАРНОГО ДЕЙСТВИЯ

- Надежная система, предназначенная для непрерывного увеличения крутящего момента с двумя молотками
- Устойчивость к колебаниям давления воздуха
- Состоит из удивительно малого количества деталей
- Возможность смазывания снаружи, без разбора корпуса

ВР814 1/2" Пневматический гайковерт	ВРМ916 3/8" Пневматический гайковерт	ВРМ914 1/2" Мини-гайковерт
ВР816 3/8" Пневматический гайковерт	ВР817 3/4" Пневматический гайковерт	ВР900L 1" Пневматический гайковерт
ВР815 1/2" Пневматический гайковерт	ВР900 1" Пневматический гайковерт	ВРМ915 1/2" Пневматический гайковерт

## СВЕРХМОЩНЫЙ И ТИХИЙ ИЛИ СВЕРХТИХИЙ И МОЩНЫЙ



### СМЕННАЯ ШУМОПОГЛАЩАЮЩАЯ СИСТЕМА

- Адаптируйте инструмент в соответствии с Вашими персональными требованиями!
- Установите один или оба опциональных звуковых фильтра и уменьшите уровень шума с минимальными потерями мощности

ВР921 1/2" Угловой гайковерт	ВРМ914 1/2" Мини-гайковерт	ВРМ915 1/2" Пневматический гайковерт
ВРМ916 3/8" Пневматический гайковерт		

## ПЛАВНАЯ РАБОТА



### ПОВОРОТНОЕ СОЕДИНЕНИЕ

- Обеспечивает естественное перемещение воздушного шланга за инструментом
- Исключительное удобство в использовании

ВР816 3/8" Пневматический гайковерт	ВР820 3/8" Угловой гайковерт	ВР115 Угловая шлифмашина
ВР815 1/2" Пневматический гайковерт	ВР822 Компактная шлифмашина	ВР824 Пневматический лобзик
ВР814 1/2" Пневматический гайковерт	ВР110 Отрезной инструмент	ВР822Е Шлифмашина
ВР821 1/2" Угловой гайковерт		

# УДАРНЫЙ ГАЙКОВЕРТ

Восьмилопостной, двухполотковый механизм выдает максимум мощности при минимальном потреблении воздуха



Специально разработанная система смазки с "маслянной ванной" с высококачественным синтетическим маслом гарантирует постоянную профилактику и обеспечивает долгий срок службы инструмента

Покрытие из каучука в верхней части корпуса гарантирует крепкий захват. В комплекте съемный кожух корпуса из черного винила

Прочный цельномagneвий корпус отлично сбалансирован



Изменяйте направление и скорость вращения одной рукой за одну секунду

Шумопоглощающая система с опциональными звуковыми фильтрами дает Вам возможность быстро адаптировать пневмоинструмент к Вашим требованиям. Без фильтра - максимальная мощность, с 2 фильтрами - минимальный шум!



1/2" МИНИ-ГАЙКОВЕРТ

Положение	MAX Nm	% Nm	dB(A)	
			0	1
0	440 Nm		96,6 dBA	
1	414 Nm	-6%	90,3 dBA	-275 %



1/2" ПНЕВМАТИЧЕСКИЙ ГАЙКОВЕРТ

Положение	MAX Nm	% Nm	dB(A)	
			0	1
0	1098 Nm		102,5 dBA	
1	1015 Nm	-7,6%	92,5 dBA	-316 %
2	935 Nm	-14,8%	86,6 dBA	-623 %



3/8" ПНЕВМАТИЧЕСКИЙ ГАЙКОВЕРТ

Положение	MAX Nm	% Nm	dB(A)	
			0	1
0	440 Nm		99,1 dBA	
1	414 Nm	-6%	90,3 dBA	-275 %



# УГЛОВОЙ ГАЙКОВЕРТ

Предохранительные шпильки защищают храповой механизм от блокировки, тем самым предотвращая досрочный выход механизма из строя

Легкий, хорошо сбалансированный корпус для удобного использования

Мягкое покрытие рукоятки создает повышенный комфорт - защищает руку от вибраций и всегда остается теплой



Шумопоглощающая система дает Вам возможность всего одним движением адаптировать пневмоинструмент к Вашим требованиям!

Положение	$\frac{\text{MAX}}{\text{Nm}}$	% Nm		%
	95 Nm		94,9 dBA	
	67 Nm	-30%	87,9 dBA	-224%

**МОЩНЫЙ И ДЛИННЫЙ!**  
308 мм, 95 НМ



# ДРЕЛИ



ВЕРХНЕЕ РАСПОЛОЖЕНИЕ  
ПЕРЕКЛЮЧАТЕЛЯ  
НАПРАВЛЕНИЯ ВРАЩЕНИЯ:  
ВР925 И ВР926



# ПНЕВМАТИЧЕСКИЙ МОЛОТОК

Уникальная система патрона позволяет менять вставки легко и быстро



Ударный механизм с ходом 76 мм гарантирует удар невероятной силы!

Поставляется в прочном пластиковом кейсе с 5 вставками для широкой сферы применения

Изготовлен из наиболее крепких материалов: высококачественной легированной стали и углепластика, что гарантирует максимальный срок службы инструмента!



Встроенный регулятор подачи воздуха и система направленного выхлопа обеспечивает комфортное использование инструмента



Благодаря подушкам из эластомеров, принимающим на себя вибрацию, ее уровень составляет всего 1.5м/с<sup>2</sup>!



## BP909K

Вставки, доступные для модели BP909K

	Тип	Стержень	Наличие в наборе BP909K
BP909TF	Вставка плоская, вращающаяся	Диаметр 10,2 mm	есть
BP909TWF	Вставка широкая, вращающаяся	Диаметр 10,2 mm	есть
BP909TTP	Вставка клиновидная, вращающаяся	Диаметр 10,2 mm	есть
BP909TE	Насадка загнутая, вращающаяся	Диаметр 10,2 mm	есть
BP909TH	Молот, вращающийся	Диаметр 10,2 mm	
BP909TSP	Вставка прямая, вращающаяся	Диаметр 10,2 mm	есть
BP909NF	Вставка плоская, не вращающаяся	Диаметр 10,2 mm	
BP909NE	Вставка загнутая, не вращающаяся	Диаметр 10,2 mm	





## ПНЕВМАТИЧЕСКИЕ ГАЙКОВЕРТЫ

### ВРМ916



### 3/8" ПНЕВМАТИЧЕСКИЕ ГАЙКОВЕРТЫ

- 3/8" Ударный гайковерт
- Магниевый корпус
- Механизм двойного ударного действия
- Обрезиненная рукоятка
- Регулировка мощности одной рукой
- Быстрое переключение направления вращения
- Мотор с 8 лопатками
- Вывод воздуха через рукоятку
- Резиновый кожух в комплекте
- Набор вставок-глушителей для индивидуального сочетания мощности и шума



ВРМ916 0184187 1 3/8" 6.2 1/4" 10 68 300 440 10,700 1,400 99.1 4.5 155 1.3

### ВР816



### 3/8" ПНЕВМАТИЧЕСКИЕ ГАЙКОВЕРТЫ

- 3/8" Ударный гайковерт
- Композитный корпус
- Механизм двойного ударного действия
- Регулятор мощности
- Шарнирное соединение
- Вывод воздуха через рукоятку



ВР816 0134427 1 3/8" 6.3 1/4" 10 85 220-360 410 10,000 1,400 88 6.53 163 1.20

### ВР816К1



### 3/8" ПНЕВМАТИЧЕСКИЕ ГАЙКОВЕРТЫ

- 3/8" Ударный гайковерт в комплекте с головками
- В прочном пластиковом футляре
- Набор размещается в модуле Т12, можно использовать в инструментальных тележках Bahco
- Содержит:
  - 1 шт. ВР816
  - Ударные головки: 10, 11, 12, 13, 14, 15, 17, 19, 21, 22, и 24 мм
  - 1/4" Переходник внешний квадрат



ВР816К1 0182008 1 3/8" 6.3 1/4" 10 85 220-360 410 10,000 1,400 88 6.53 163 1.20



## ВРМ915

### 1/2" ПНЕВМАТИЧЕСКИЕ ГАЙКОВЕРТЫ



- 1/2" Ударный гайковерт
- Магнийевый корпус
- Механизм двойного ударного действия
- Обрезиненная рукоятка
- Регулировка мощности одной рукой
- Быстрое переключение направления вращения
- Мотор с 8 лопатками
- Вывод воздуха через рукоятку
- Резиновый кожух в комплекте
- Набор вставок-глушителей для индивидуального сочетания мощности и шума

				<b>BAR</b>											
ВРМ915	0184194	1	1/2"	6.2	1/4"	10	178	813	1,098	9,800	1,270	102.5	5.1	194	2.2

## ВР815

### 1/2" ПНЕВМАТИЧЕСКИЕ ГАЙКОВЕРТЫ



- 1/2" Ударный гайковерт
- Композитный корпус
- Механизм двойного ударного действия
- Регулятор мощности
- Шарнирное соединение
- Вывод воздуха через рукоятку

				<b>BAR</b>											
ВР815	0134311	1	1/2"	6.3	1/4"	10	130	320-620	825	7,000	1,150	84	5.00	192	1.95

## ВРМ914

### 1/2" ПНЕВМАТИЧЕСКИЕ ГАЙКОВЕРТЫ



- 1/2" Ударный гайковерт
- Магнийевый корпус
- Механизм двойного ударного действия
- Обрезиненная рукоятка
- Регулировка мощности одной рукой
- Быстрое переключение направления вращения
- Мотор с 8 лопатками
- Вывод воздуха через рукоятку
- Резиновый кожух в комплекте
- Набор вставок-глушителей для индивидуального сочетания мощности и шума

				<b>BAR</b>											
ВРМ914	0184170	1	1/2"	6.2	1/4"	10	68	300	440	10,700	1,400	96.6	4.54	155	1.3





# ПНЕВМАТИЧЕСКИЕ ГАЙКОВЕРТЫ

## BP814

### 1/2" ПНЕВМАТИЧЕСКИЕ ГАЙКОВЕРТЫ



- 1/2" Ударный гайковерт
- Композитный корпус
- Механизм двойного ударного действия
- Регулятор мощности
- Шарнирное соединение
- Вывод воздуха через рукоятку

BP814	0184262	10	1/2"	6.3	1/4"	10	85	220-360	410	10,000	1,400	88	6.53	163	1.20

## BP815K1

### 1/2" ПНЕВМАТИЧЕСКИЕ ГАЙКОВЕРТЫ



- 1/2" Ударный гайковерт в комплекте с головками
- В прочном пластиковом футляре
- Набор размещается в модуле Т12, можно использовать в инструментальных тележках Bahco
- Содержит:
  - 1 шт. 1/2" Ударный гайковерт BP815
  - Ударные головки: 10, 11, 12, 13, 14, 15, 17, 19, 21, 22, и 24 мм
  - 1/4" Переходник внешний квадрат

BP815K1	0181957	1	1/2"	6.3	1/4"	10	130	320-620	825	7,000	1,150	84	5	192	1.95

## BP815K2

### 1/2" ПНЕВМАТИЧЕСКИЕ ГАЙКОВЕРТЫ



- 1/2" Ударный гайковерт в комплекте с головками для колесных гек
- Содержит:
  - 1 шт. 1/2" Ударный гайковерт BP815
  - 1 шт. Магнитный держатель BP500
  - 1 шт. Набор ударных головок для колесных гаек 17/19/21 мм BWSS12P

BP815K2	0181964	1	1/2"	6.3	1/4"	10	130	320-620	825	7,000	1,150	84	5	192	1.95



## BP817

### 3/4" ПНЕВМАТИЧЕСКИЕ ГАЙКОВЕРТЫ



- 3/4" Ударный гайковерт
- Композитный корпус
- Механизм двойного ударного действия
- Регулятор мощности
- Шарнирное соединение
- Вывод воздуха через рукоятку

				<b>BAR</b>											
BP817	0134106	1	3/4"	6.3	3/8"	10	190	340-950	1,800	4,500	970	88	4.30	245	3.95

## BP900

### 1" ПНЕВМАТИЧЕСКИЕ ГАЙКОВЕРТЫ



- 1" Ударный гайковерт
- Механизм двойного ударного действия
- Регулятор мощности
- Вторая рукоятка в комплекте
- Наконечник длиной 6" (модель BP900L)

				<b>BAR</b>											
BP900	0134328	2	1"	6.3	1/2"	13	1,840	1,200-2,700	2,800	3,900	700	99	11.6	510	12

## BP900L

### 1" ПНЕВМАТИЧЕСКИЕ ГАЙКОВЕРТЫ



- 1" Ударный гайковерт с длинным наконечником
- Механизм двойного ударного действия
- Регулятор мощности
- Вторая рукоятка в комплекте
- Наконечник длиной 6" (модель BP900L)

				<b>BAR</b>											
BP900L	0134335	1	1"	6.3	1/2"	13	1,840	1,200-2,700	2,800	3,900	700	99	11.6	610	12.5





# ПНЕВМАТИЧЕСКИЕ ГАЙКОВЕРТЫ

## BP405

### 1" ПНЕВМАТИЧЕСКИЕ ГАЙКОВЕРТЫ



- 1" Ударный гайковерт
- Регулятор мощности
- Вторая рукоятка в комплекте
- Вывод воздуха через рукоятку
- Механизм с защитной шпилькой

BP405	0134373	1	1"	6.3	1/2"	13	235	813-1,898	3,796	4,000	500	92.00	5.10	302	11.80

## ВРМ91В

### АКСЕССУАРЫ К ПНЕВМАТИЧЕСКИМ ГАЙКОВЕРТАМ



- Резиновый кожух для гайковерта
- ВРМ91BS для использования с ВРМ914 и ВРМ916
- ВРМ91BL для использования с ВРМ915

ВРМ91BL	0186891	1	185x70x65	100
ВРМ91BS	0186907	1	140x65x50	70

## ВРМ91МК

### АКСЕССУАРЫ К ПНЕВМАТИЧЕСКИМ ГАЙКОВЕРТАМ



- Набор вставок-глушителей для гайковертов
- ВРМ91МК1 для использования с ВРМ914 и ВРМ916
- ВРМ91МК2 для использования с ВРМ915

ВРМ91МК1	0186938	1	25x25x30	5
ВРМ91МК2	0186945	1	50x25x30	10



## BP919



### 1/4" ПНЕВМАТИЧЕСКИЕ ТРЕЩОТКИ

- 1/4" Пневматическая трещотка
- Обрезиненная рукоятка
- Резиновый кожух в комплекте
- Легкий, отлично сбалансированный корпус
- Все подшипники и редуктор изготовлены из высокопрочного сплава стали
- Высокопрочные лопатки мотора

				<b>BAR</b>									
BP919	0184200	1	1/4"	6.2	1/4"	10	40	0-47	235	84	2.5	198	0.59

## BP700



### 1/4" ПНЕВМАТИЧЕСКИЕ ТРЕЩОТКИ

- 1/4" Пневматическая трещотка малая
- Композитный корпус
- Система контроля скорости

				<b>BAR</b>									
BP700	0134458	1	1/4"	6.3	1/4"	10	65	0-30	300	94	3.60	133	0.50

## BP920



### 3/8" ПНЕВМАТИЧЕСКИЕ ТРЕЩОТКИ

- 3/8" Пневматическая трещотка
- Обрезиненная рукоятка
- Резиновый кожух в комплекте
- Легкий, отлично сбалансированный корпус
- Все подшипники и редуктор изготовлены из высокопрочного сплава стали
- Высокопрочные лопатки мотора

				<b>BAR</b>									
BP920	0184217	1	3/8"	6.2	1/4"	10	40	0-47	235	84	2.5	198	0.59



## ПНЕВМАТИЧЕСКИЕ ТРЕЦТОККИ

### BP820

### 3/8" ПНЕВМАТИЧЕСКИЕ ТРЕЦТОККИ



- 3/8" Пневматическая трещотка
- Обрезиненная шестигранная рукоятка
- Система контроля скорости
- Шарнирное соединение
- Направленный выхлоп

				<b>BAR</b>									
BP820	0134465	1	3/8"	6.3	1/4"	10	120	0-67	270	80	2.6	256	1.20

### BP921

### 1/2" ПНЕВМАТИЧЕСКИЕ ТРЕЦТОККИ



- 1/2" Пневматическая трещотка
- Обрезиненная рукоятка
- Резиновый кожух в комплекте
- Магниевый корпус
- Вставки-глушители позволяют подобрать индивидуальное сочетание мощности и шума

				<b>BAR</b>									
BP921	0184224	1	1/2"	6.2	1/4"	10	127	7-95	200	94.9	5.2	308	1.35

### BP821

### 1/2" ПНЕВМАТИЧЕСКИЕ ТРЕЦТОККИ



- 1/2" Пневматическая трещотка
- Обрезиненная рукоятка
- Система контроля скорости
- Шарнирное соединение
- Направленный выхлоп

				<b>BAR</b>									
BP821	0134472	1	1/2"	6.3	1/4"	10	120	0-67	150	80	2.60	256	1.20

### BP91B

### АКСЕССУАРЫ К ПНЕВМАТИЧЕСКИМ ТРЕЦТОККАМ



- Кожух трещотки
- BP91BS для моделей BP919 и BP920
- BP91BL для модели BP921

BP91BL	0192779	1	60x40x35	12
BP91BS	0192786	1	45x30x30	6



## BP822

### ШЛИФМАШИНКА 6 ММ



- Шлифовальная машинка, патрон 6 мм
- Патрон 3 мм в комплекте
- Обрезиненная рукоятка
- Шарнирное соединение
- Вывод воздуха через рукоятку
- Патроны 3 и 6 мм

			<b>BAR</b>									
BP822	0134984	1	6.3	1/4"	10	170	25,000	85	4.53	250	165	0.50

## BP822E

### ШЛИФМАШИНКА С ДЛИННЫМ НАКОНЕЧНИКОМ 6 ММ



- Шлифовальная машинка, патрон 6 мм
- Патрон 3 мм в комплекте
- Обрезиненная рукоятка
- Шарнирное соединение
- Вывод воздуха через рукоятку
- Патроны 3 и 6 мм

			<b>BAR</b>									
BP822E	0184279	10	6.3	1/4"	10	113	25000	76	4.53	200	258	0.80

## BP115

### УГЛОВАЯ ШЛИФМАШИНКА 6ММ



- Угловая шлифовальная машинка, патрон 6 мм
- Обрезиненная рукоятка
- Шарнирное соединение
- Вывод воздуха через рукоятку
- Патроны 3 и 6 мм

			<b>BAR</b>									
BP115	0134991	1	6.3	1/4"	10	113	20,000	79	< 2.5	164	170	0.60



# ШЛИФОВАЛЬНЫЕ МАШИНКИ

**BP823**

## ДИСКОВАЯ ШЛИФМАШИНКА 5"



- Дисковая шлифовальная машинка 5"
- Композитный корпус
- Обрезиненная рукоятка
- Безопасный курок
- Вторая ручка в комплекте
- Быстрая смена дисков

			<b>BAR</b>									
BP823	0135004	1	6.3	1/4"	10	340	10,000	83	< 2.50	250	1.80	2.22

**BP420M**

## АБРАЗИВНЫЕ НАСАДКИ



- Абразивные насадки, 6 мм
- 2 штуки в блистере

BP420M	0134618	1	67	25	55

**BP421M**

## АБРАЗИВНЫЕ НАСАДКИ



- Абразивные насадки, 6 мм
- 2 штуки в блистере

BP421M	0134625	1	53	14	35

**BP422M**

## АБРАЗИВНЫЕ НАСАДКИ



- Абразивные насадки, 6 мм
- 2 штуки в блистере

BP422M	0134632	1	46	26	60



## BP423M

### АБРАЗИВНЫЕ НАСАДКИ



- Абразивные насадки, 6 мм
- 2 штуки в блистере

BP423M	731415 0134649	1	53 mm	25 mm	60 g

## BP424M

### АБРАЗИВНЫЕ НАСАДКИ



- Абразивные насадки, 6 мм
- 2 штуки в блистере

BP424M	731415 0134656	1	57 mm	19 mm	45 g

## BP430M

### АБРАЗИВНЫЕ НАСАДКИ



- Абразивные насадки, 6 мм
- 2 штуки в блистере

BP430M	731415 0134663	1	55 mm	12 mm	15 g

## BP431M

### АБРАЗИВНЫЕ НАСАДКИ



- Абразивные насадки, 6 мм
- 2 штуки в блистере

BP431M	731415 0134670	1	48 mm	13 mm	10 g

## BP432M

### АБРАЗИВНЫЕ НАСАДКИ



- Абразивные насадки, 6 мм
- 2 штуки в блистере

BP432M	731415 0134687	1	44 mm	15 mm	15 g



## ШЛИФОВАЛЬНЫЕ МАШИНКИ

### BP433M

### АБРАЗИВНЫЕ НАСАДКИ



- Абразивные насадки, 6 мм
- 2 штуки в блистере

	 731415		 mm	 mm	 g
BP433M	0134694	1	43	14	15

### BP434M

### АБРАЗИВНЫЕ НАСАДКИ



- Абразивные насадки, 6 мм
- 2 штуки в блистере

	 731415		 mm	 mm	 g
BP434M	0135837	1	42	13	15

### BP117

### НИЗКООБОРОТНАЯ ШЛИФМАШИНКА



- Для ремонта покрышек
- Обрезиненная рукоятка
- Регулятор мощности
- Безопасный курок

	 731415			<b>BAR</b>	 inch	 mm	 l/min	 min <sup>-1</sup>	 dBA	 m/sec <sup>2</sup>	 kg	 mm	 kg
BP117	0184309	1	7/16"	6.3	1/4"	10	113	2500	80	1.68	373	246	1

### BP117EH

### НИЗКООБОРОТНАЯ ШЛИФМАШИНКА



- Шумопоглощающий шланг
- Для использования с BP117

	 731415		 mm	 kg
BP117EH	0184316	1	50x100x50	1





## BP110

### ОТРЕЗНАЯ МАШИНКА 3"



- Отрезная машинка 3" / 75 мм
- Обрезиненная рукоятка
- Регулятор мощности
- Безопасный курок
- Шарнирное соединение

				<b>BAR</b>										
BP110	0135011	1	75	6.3	1/4"	10	113	18,000	98	< 2.5	195	0.9		

# ПНЕВМАТИЧЕСКИЙ ЛОБЗИК



## BP824

### ПНЕВМАТИЧЕСКИЙ ЛОБЗИК



- Пневматический лобзик
- Композитный корпус
- Безопасный курок
- Шарнирное соединение
- 3 полотна в комплекте

			<b>BAR</b>											
BP824	0134489	1	6.3	1/4"	10	160	10,000	85	3.70	260	0.51	0.905		



## ПНЕВМАТИЧЕСКИЕ ДРЕЛИ

**BP825**

### ДРЕЛЬ 13 ММ



- Пневматическая дрель 13 мм
- Композитный корпус
- Обрезиненная рукоятка
- Быстрое переключение направления вращения
- Вывод воздуха через рукоятку
- Быстрый зажим сверла в патроне
- Вторая ручка в комплекте

			<b>BAR</b>									
BP825	0134496	1	6.3	1/4"	10	105	450	88	<2.50	220	1.35	1.53

**BP926**

### ДРЕЛЬ 13 ММ



- Пневматическая дрель 13 мм
- Обрезиненная рукоятка
- Ступенчатый регулятор скорости
- Быстрое переключение направления вращения
- Отклонение от оси патрона всего 0.0635 мм
- Вторая ручка в комплекте

				<b>BAR</b>									
BP926	0184248	1	13 mm	6.2	1/4"	10	108	0-34	450	80	< 2.5	222	1.3

**BP925**

### ДРЕЛЬ 10 ММ



- Пневматическая дрель 10 мм
- Обрезиненная рукоятка
- Быстрое переключение направления вращения
- Плавный контроль скорости
- Отклонение от оси патрона всего 0.0635 мм

				<b>BAR</b>									
BP925	0184231	1	10 mm	6.2	1/4"	10	108	0-6	2500	80	< 2.5	178	1



## BP125

### КЛЕПАЛЬНЫЙ МОЛОТОК



- Пневматический клепальный пистолет
- Композитный корпус
- Обрезиненная рукоятка

				<b>BAR</b>					
BP125	0184323	1	3.2-6.4	6.3	1/4"	1330	19	290	2

# ПНЕВМОМОЛОТОК



## BP909

### ПНЕВМОМОЛОТОК



- Пневматический молоток
- Обрезиненная рукоятка
- Регулятор мощности
- Вывод воздуха через рукоятку
- Использование кевлара для снижения веса
- Быстрозажимной патрон

				<b>BAR</b>									
BP909	0184255	1	10.2	6.3	1/4"	10	76	1817	2500	94	< 2.5	230	2.1

## BP909K

### ПНЕВМОМОЛОТОК



- Пневматический молоток со вставками
- Обрезиненная рукоятка
- Регулятор мощности
- Вывод воздуха через рукоятку
- Использование кевлара для снижения веса
- Быстрозажимной патрон
- Набор размещается в модуле T12, можно использовать в инструментальных тележках Bahco

				<b>BAR</b>									
BP909K	0187898	1	10.2	6.3	1/4"	10	76	1817	2500	94	< 2.5	230	2.1



## ВСТАВКИ ДЛЯ ПНЕВМОМОЛОТКА

### BP909TF

### ВСТАВКИ ДЛЯ ПНЕВМОМОЛОТКА



- Зубило плоское, вращающееся, 10.2 мм

	 731151		A mm	B mm	 g
BP909TF	0187911	1	19	165	160

### BP909TWF

### ВСТАВКИ ДЛЯ ПНЕВМОМОЛОТКА



- Зубило широкое, вращающееся, 10.2 мм

	 731151		A mm	B mm	 g
BP909TWF	0187928	1	38	165	180

### BP909TTP

### ВСТАВКИ ДЛЯ ПНЕВМОМОЛОТКА



- Зубило клиновидное, вращающееся, 10.2 мм

	 731151		A mm	B mm	 g
BP909TTP	0187935	1	-	165	140

### BP909TE

### ВСТАВКИ ДЛЯ ПНЕВМОМОЛОТКА



- Вставка загнутая, вращающаяся, 10.2 мм

	 731151		A mm	B mm	 g
BP909TE	0187942	1	-	139	140

### BP909TH

### ВСТАВКИ ДЛЯ ПНЕВМОМОЛОТКА



- Вставка ударная, вращающаяся, 10.2 мм

	 731151		A mm	B mm	 g
BP909TH	0187959	1	25	108	140



## BP909TSP

### ВСТАВКИ ДЛЯ ПНЕВМОМОЛОТКА



- Вставка прямая, вращающаяся, 10.2 мм

			A mm	B mm	
BP909TSP	731151 0187966	1	13	165	140

## BP909NF

### ВСТАВКИ ДЛЯ ПНЕВМОМОЛОТКА



- Зубило плоское, невращающееся, 10.2 мм

			A mm	B mm	
BP909NF	731151 0187973	1	19	190.5	230

## BP909NE

### ВСТАВКИ ДЛЯ ПНЕВМОМОЛОТКА



- Вставка загнутая, невращающаяся, 10.2 мм

			A mm	B mm	
BP909NE	731151 0187980	1	-	178	180



## КЕРНЕР

BP799

КЕРНЕР



- Пневматический маркер
- Для быстрой и надежной маркировки
- Низкий уровень вибрации
- Малое потребление воздуха

	 731415		<b>BAR</b>	 inch	 mm	 min <sup>-1</sup>	 dBA	 m/sec <sup>2</sup>	 mm	 kg
BP799	0134502	1	6.3	1/4"	10	13,000	78	< 2.0	140	0.22

BP79912

НАСАДКА



- Запасной наконечник для модели BP799

	 731415		 g
BP79912	0134717	1	10



## ПИСТОЛЕТ ДЛЯ КАРТРИДЖЕЙ

BP215

ПИСТОЛЕТ ДЛЯ КАРТРИДЖЕЙ



- Пистолет для картриджей, 310 мм

	 731415		<b>BAR</b>	 inch	 mm	 mm	 kg
BP215	0134519	1	2.5-5.2	1/4"	10	210	1



## ЗАЧИСТНОЙ МОЛОТОК

BP127

ЗАЧИСТНОЙ МОЛОТОК



- Зачистной молоток
- 19 стержней 3x180 мм

	 731415		<b>BAR</b>	 inch	 mm	 min <sup>-1</sup>	 dBA	 m/sec <sup>2</sup>	 mm	 kg
BP127	0137565	1	6.3	1/4"	10	n/a	97	8.7	375	2.6



## BP601

### ЭКСЦЕНТРИКОВАЯ ШЛИФОВАЛЬНАЯ МАШИНКА



- Эксцентриковая шлифовальная машинка, 5 мм
- Композитный корпус
- Подключается к системе отвода воздуха
- Крепление дисков на липучке

					<b>BAR</b>										
BP601	0134526	1	152	X	6.3	1/4"	10	255	yes	11,000	80	< 2.5	224	195	0.8

## BP610

### ЭКСЦЕНТРИКОВАЯ ШЛИФОВАЛЬНАЯ МАШИНКА



- Эксцентриковая шлифовальная машинка, 2,5 мм
- Композитный корпус
- Подключается к системе отвода воздуха
- Крепление дисков на липучке

					<b>BAR</b>										
BP610	0134595	1	152	X	6.3	1/4"	10	255	yes	11,000	80	< 2.5	224	195	0.8

## BP51137

### НАСАДКА



- Насадка для эксцентриковой шлифмашинки
- В комплекте крепление на липучке

BP51137	0134724	1	152	X	130

## BP212

### ЛЕНТОЧНАЯ ШЛИФОВАЛЬНАЯ МАШИНКА



- Ленточная шлифовальная машинка 10 мм
- Кнопка для быстрой смены ленты

			<b>BAR</b>							
BP212	0134601	1	6.3	1/4"	10	16,000	83	< 2.5	260	0.8





## ШЛИФОВАЛЬНЫЕ МАШИНКИ

**BP222**

### ЛЕНТОЧНАЯ ШЛИФОВАЛЬНАЯ МАШИНКА



- Ленточная шлифовальная машинка 20 мм
- Кнопка для быстрой смены ленты

			<b>BAR</b>							
BP222	0137572	1	6.3	1/4"	10	16,000	85.5	3.2	360	1.1

**БРН22201/21201**

### ЛЕНТОЧНАЯ ШЛИФОВАЛЬНАЯ МАШИНКА



- Ленты для шлифмашинки, 25 штук

БРН21201	0134731	1	10	75
БРН22201	0138074	1	20	330

**BP204K**

### ШЛИФОВАЛЬНАЯ МАШИНКА С ПИСТОЛЕТНОЙ РУЧКОЙ



- Шлифовальная машинка с пистолетной ручкой и набором дисков
- Содержит:
  - 1 шт. BP204
  - 25 шт. диски зернистостью 180
  - 25 шт. диски зернистостью 220
  - 10 шт. диски зернистостью 320
  - 10 шт. диски зернистостью 800

					<b>BAR</b>										
BP204K	0184293	1	77	-	6.3	1/4"	10	170	-	15000	85	4.53	168	132	2.5

**BP204**

### ШЛИФОВАЛЬНАЯ МАШИНКА С ПИСТОЛЕТНОЙ РУЧКОЙ



- Шлифовальная машинка с пистолетной ручкой
- Обрезиненная рукоятка
- Верхнее расположение переключателя скоростей
- Вывод воздуха через рукоятку
- Насадка с липучкой в комплекте

					<b>BAR</b>										
BP204	0184286	1	77	-	6.3	1/4"	10	70	-	15000	85	11.48	250	132	0.5



## BP204PAD

### НАСАДКИ



- Шлифовальный круг
- Для использования с моделью BP204

BP204PAD	731415 0185917	1	77 mm	- velcro	30 kg

# УСТРОЙСТВО ДЛЯ УДАЛЕНИЯ АВТОМОБИЛЬНЫХ СТЕКОЛ



## BP233

### УСТРОЙСТВО ДЛЯ УДАЛЕНИЯ СТЕКОЛ



- Пневматический нож для вырезки стекол
- Трубка для вывода воздуха
- Низкий уровень вибрации <math>< 2.2 \text{ м/с}^2</math>
- Шумопоглощающий шланг

			<b>BAR</b>								
BP233	731415 0134748	1	6.3	1/4"	10 mm	260	20,000 (min-1)	80.5 dBA	< 2.2 m/sec <sup>2</sup>	200 mm	1.2 kg

# ЛЕЗВИЯ И СКРЕБКИ



## BPBU

### U-ОБРАЗНОЕ ЛЕЗВИЕ



- U-образные лезвия
- 2 штуки в блистере

BPBU18	731415 0134755	1	18 mm	50 g
BPBU24	0134762	1	24	50
BPBU36	0134779	1	36	55
BPBU60	0134786	1	60	60
BPBU90	0134793	1	90	90



## ЛЕЗВИЯ И СКРЕБКИ

### BPBSC

### СКРЕБОК



- Скребки
- 2 штуки в блистере

BPBSC156	731415 0134816	1	15	70

### BPBG

### ПРЯМОЕ ЛЕЗВИЕ



- Прямые лезвия
- А: Плоское
- В: Зазубренное

				A mm	B mm	
BPBG3515	731415 0134823	1	15	X		40
BPBG3525A	0134830	1	25	X		30
BPBG3525B	0134847	1	25		X	30

### BPBK

### ЛЕЗВИЕ В ФОРМЕ ЗАПЯТОЙ



- Фигурные лезвия
- 2 штуки в блистере

BPBK30	731415 0134854	1	30	55

### BPBG5725/9057

### ЛЕЗВИЕ С ИЗГИБОМ



- Лезвия с изгибом
- 2 штуки в блистере

BPBG5725	731415 0134861	1	57	65
BPBG9057	0134878	1	90	85



## ВРHVLP01



### ВЫСОКОПРОИЗВОДИТЕЛЬНЫЙ ОКРАСОЧНЫЙ ПИСТОЛЕТ

- HVLP окрасочный пистолет
- Запасные сопла: 1.0 мм, 1.2 мм, 1.4 мм, 1.7 мм и 2.0 мм

	 731415		<b>BAR</b>	 inch	 mm	 l/min	 mm	 kg
ВРHVLP01	0138937	1	2-2.8	1/4"	10	250	185	0.7

## ВРHVLP

### НАБОР СОПЕЛ



- Набор сопел
- Для использования с моделью ВРHVLP01

	 731415		$\varnothing$ mm	 kg
ВРHVLP0110	0165865	1	1.0	0.1
ВРHVLP0112	0165872	1	1.2	0.1
ВРHVLP0114	0165889	1	1.4	0.1
ВРHVLP0117	0165896	1	1.7	0.1
ВРHVLP0120	0165902	1	2.0	0.1



## BP500

### МАГНИТНЫЙ ДЕРЖАТЕЛЬ



- Магнитный держатель для пневмоинструмента
- Оборудован двумя особо сильными магнитами, способными одновременно удерживать:
  - 1 ударный гайковерт
  - 4 головки
  - 1 динамометрический ключ
  - Окрашен специальной краской для предотвращения повреждений хранящимся инструментом

	 731415		
BP500	0137992	1	0.380

## BPN251

### ЛУБРИКАТОР



- 1/4" Лубрикатор
- Подача смазки в воздушный поток гарантирует правильную работу и продление срока службы пневмоинструмента

	 731415			
BPN251	0137589	1	1/4"	0.100

## BP254

### ФИЛЬТР-РЕГУЛЯТОР



- 1/2" Фильтр-регулятор
- Вместимость: 200 cc
- Рабочая температура: -5°C +60°C
- Очищает подаваемый воздух во избежании повреждений, вызванных попаданием пыли
- Регулирует давление воздуха в диапазоне от 1 до 8.5 бар

	 731415		<b>BAR</b>			
BP254	0137633	1	1-8.5	1/2"	max 3800 L/min	0.8







**BP255**
**ФИЛЬТР-РЕГУЛЯТОР С СИСТЕМОЙ ПОДАЧИ СМАЗКИ**

- 1/2" Фильтр-регулятор/лубликатор
- Вместимость: 200 cc
- Рабочая температура: -5°C +60°C
- Очищает подаваемый воздух во избежании повреждений, вызванных попаданием пыли
- Регулирует давление воздуха в диапазоне от 1 до 8.5 бар
- Автоматическая подача смазки в воздушный поток для гарантировано правильной работы и продления срока службы пневмоинструмента

	 731415		<b>BAR</b>	 inch	 l/min	 kg
BP255	0137640	1	1-8.5	1/2"	max 3,800	0.8

**ВPHR1020/1315**
**КАТУШКА ДЛЯ ШЛАНГА**

- Катушка для шланга
- Угол поворота катушки 180°
- Съёмная ось крепления
- Корпус из полипропилена
- Стойкое к коррозии полипропиленовое покрытие
- Точно фиксируемая система с автоматическим защелкиванием шланга по нужной длине для повышенной функциональности и удобства использования

	 731415		<b>BAR</b>	 inch	 mm	 mm	 kg
ВPHR1020	0138616	1	20	3/8"-3/8"	20	10	9.7
ВPHR1315	0138593	1	12	1/2"-1/2"	15	13	9.7

**ВPHRS1315**
**КАТУШКА ДЛЯ ШЛАНГА**

- Катушка для шланга
- Угол поворота катушки 110°
- Регулируемая направляющая шланга
- Усиленная стальная конструкция рамы
- Стойкая к коррозии
- Шарнирное соединение
- Точно фиксируемая система с автоматическим защелкиванием шланга по нужной длине для повышенной функциональности и удобства использования

	 731415		<b>BAR</b>	 inch	 mm	 mm	 kg
ВPHRS1315	0138609	1	20	1/2"-1/2"	15	13	24



## ВРН1010



### СПИРАЛЬНЫЕ ШЛАНГИ

- 10 мм Спиральный шланг
- Полиуритановый шланг с соединением с обеих сторон

ВРН1010	0138890	12	10	10	1/4"-1/4"	0.855

## ВРН1310



### СПИРАЛЬНЫЕ ШЛАНГИ

- 13 мм Спиральный шланг
- Полиуритановый шланг с соединением с обеих сторон

ВРН1310	0138883	2	13	10	1/2"-1/2"	1;66

## ВРQCF14



### СОЕДИНЕНИЕ

- 1/4" Быстросъемный штуцер, внутреннее соединение
- Быстрое и безопасное соединение
- Максимальное давление 14 бар
- Потребление воздуха 1600 л/мин при давлении 6 бар
- Диаметр разъема 6 мм
- Возможность работы с четырьмя видами стандартных соединений
- Защитный механизм включения/выключения воздушного потока делает работу с инструментом проще и безопаснее
- Стальная основа с композитным покрытием делает инструмент чрезвычайно прочным

ВРQCF14	0138920	1	1/4"	95



# ПНЕВМАТИЧЕСКИЙ ШУРУПОВЕРТ



## BP826

### ШУРУПОВЕРТ 1/4", 1800 ОБ/МИН



- 1/4" Пневматический шуруповерт 1800 об/мин
- Внешне регулируемый механизм захвата

				<b>BAR</b>									
BP826	0137459	1	1/4"	6.3	1/4"	10	113	1-10	1800	83	< 2.5	196	1.2

## BP827

### ШУРУПОВЕРТ 1/4", 800 ОБ/МИН



- 1/4" Пневматический шуруповерт 800 об/мин
- Внешне регулируемый механизм захвата

				<b>BAR</b>									
BP827	0137442	1	1/4"	6.3	1/4"	10	113	1-12	800	83	< 2.5	214	1.4

# ПРОДУВОЧНЫЙ ПИСТОЛЕТ



## BP218

### ПРОДУВОЧНЫЙ ПИСТОЛЕТ (OSHA)



- Продувочный пистолет
- Соответствует требованиям OSHA
- Латунное сопло

			<b>BAR</b>					
BP218	0170272	1	6.3 bar	1/4"	158	>80 dBA	210	0.15

# СПЕЦИАЛЬНЫЙ АВТОМОБИЛЬНЫЙ ИНСТРУМЕНТ

---

Вахсо предлагает широкий ряд инструментов и оборудования для ремонта и обслуживания легковых и грузовых автомобилей.

В новом каталоге мы расширяем наш базовый ассортимент за счет включения инструментов и оборудования специального применения, таких как: пусковые устройства (бустеры), инструменты для диагностики аккумуляторов, гидравлическое оборудование, а также инструменты для работы с двигателями, аналогичные OEM-специнструментам.











































# Содержание

---

ОБОРУДОВАНИЕ ДЛЯ РАБОТЫ С ДВИГАТЕЛЕМ	662-682
ОБОРУДОВАНИЕ ДЛЯ ЗАМЕНЫ МАСЛА	683-687
ИНСТРУМЕНТ ДЛЯ РАБОТЫ С ТОРМОЗНОЙ СИСТЕМОЙ	687-688
ТРАНСМИССИЯ И КОЛЕСА	689-694
ИНСТРУМЕНТ ДЛЯ РАБОТ С ПОДВЕСКОЙ	694-695
АВТОЭЛЕКТРИКА	696-703
ГАРАЖНОЕ ОБОРУДОВАНИЕ	703-706
ИНСТРУМЕНТ ДЛЯ КУЗОВНЫХ РАБОТ	707-708

# ВСПОМОГАТЕЛЬНАЯ ИНФОРМАЦИЯ

	Производитель		Внешний диаметр		Внутреннее сечение кабеля
	Размер бит мм		Диаметр		Длина кабеля
	Грузоподъемность оси		Внутренний диаметр		Рабочая температура кабеля °C
	Длина мм		Масса г		Сила тока зарядки
	Диаметр мм		Масса кг		Длина зажимов
	Емкость в литрах		Входное отверстие		Отверстия Зажимов
	Размеры упаковки		Макс. крутящий момент в реверсивном режиме Нм		Номинал предохранителей
	Привод мм		Зажимная пружина		Сигнал тревоги обратной полярности
	Привод дюймы		Напряжение		Вкл/Выкл с защитой от ошибочных действий
	Размер головки мм		Сила тока при прокрутке		Длина лезвия
	Tamper Torx		Пиковая Сила тока		Размеры ручки
	Внешний шестигранник мм		Сила тока На выходе		Общая длина
	Звездочка Диаметр мм		Время зарядки		
	Внешний привод		Емкость аккумулятора (А-ч)		



# АВТОМОБИЛЬНЫЙ ИНСТРУМЕНТ ВАНСО



## ИНСТРУМЕНТЫ ДЛЯ ДВИГАТЕЛЯ

Необходимые инструменты для ремонта двигателя и свечей, включая особые наборы инструментов регулирования момента зажигания для конкретных марок, инструменты для свечей накаливания и зажигания, инструменты для поршневых колец и выхлопной системы, специальные биты и головки, а также другие специализированные инструменты для двигателя.



## ИНСТРУМЕНТЫ ДЛЯ ТРАНСМИССИИ И КОЛЕС

Специальные ударные головки для легковых и грузовых автомобилей; торсионные головки для закручивания с определенным моментом, баллонные ключи и монтировки.



## ИНСТРУМЕНТЫ ДЛЯ РАБОТЫ С МАСЛОМ И СМАЗКАМИ

Диапазон включает в себя инструменты для замены масла, поддоны и баки, а также разнообразные чаши и ключи для снятия масляных фильтров.



## ИНСТРУМЕНТЫ ДЛЯ ТОРМОЗНОЙ СИСТЕМЫ

Инструменты для калибровки пневматических тормозов, набор для замены тормозных колодок, а также оборудование для проверки и слива тормозной жидкости.



## ГАРАЖНОЕ ОБОРУДОВАНИЕ

Гаражное оборудование включает прибор для регулировки света фар и пневматический пылесос, а также другие необходимые инструменты и устройства.



## ПУСКОВЫЕ УСТРОЙСТВА

Полный диапазон бустеров высокого качества, предназначенных как для легковых, так и для грузовых автомобилей, оснащенных самыми требовательными аккумуляторами.



## ПРИБОРЫ ДЛЯ ПРОВЕРКИ СОСТОЯНИЯ АККУМУЛЯТОРОВ

Тестеры с принтером или без него, применимые к аккумуляторам на 6 и 12 В.



## ЭЛЕКТРИЧЕСКИЕ ТЕСТЕРЫ

Широкий диапазон тестеров для легковых и грузовых автомобилей с разнообразными разъемами, собственной памятью, защита от скачков напряжения, а также тестеры лямбда-зонда и управления дистанционным ключом.



## ИНСТРУМЕНТЫ ДЛЯ КУЗОВНОГО РЕМОНТА

Включают инструмент для работы с лобовым стеклом и снятия элементов кузова автомобиля.



## ИНСТРУМЕНТЫ ДЛЯ РАБОТЫ С ПОДВЕСКОЙ

Включая инструменты для зажатия пружин и вспомогательное оборудование, а также универсальный комплект амортизаторов McPherson.



# БУСТЕРЫ ВАНСО

## ЭЛЕКТРОННАЯ СИСТЕМА КОНТРОЛЯ СОСТОЯНИЯ ПРЕДОХРАНИТЕЛЕЙ

Простая система контроля состояния внутреннего предохранителя посредством нажатия кнопки и светодиодной индикации. Просто, наглядно и быстро. Нет необходимости во внешних устройствах для проверки

## ДВУХКОМПОНЕНТНАЯ РУЧКА

Обеспечивает легкое и комфортное перемещение

## ВЫСОКОПРОЧНЫЙ КОРПУС

Цельный, формованный полиэтилен толщиной 5 мм гарантирует прочность бустера, и способен противостоять самым суровым условиям окружающей среды и большинству химических веществ, используемых в гараже



## УСИЛЕННОЕ СОЕДИНЕНИЕ

Усиление между зажимом и кабелем предотвращает повреждение медного проводника

## ВЫСОКОПРОИЗВОДИТЕЛЬНЫЕ AGM БАТАРЕИ

Аккумуляторы с технологией абсорбированного в стекловолоконной материи электролита (AGM), идеальные для запуска от внешнего источника благодаря высокому коэффициенту подачи тока и способности к быстрому восстановлению. Полностью герметичная конструкция, защищенная от утечек и не требующая обслуживания, обеспечивает хранение и обращение без проблем

## ДЛИННЫЕ ПРОВОДА БОЛЬШОГО СЕЧЕНИЯ

Сварочные провода с двойной изоляцией предотвращают возможные травмы, и гарантируют долгий срок службы инструмента в самых экстремальных условиях. Провода повышенной длины обеспечивают гибкость использования, высокую доступность и хорошую проводимость

### СИСТЕМА ВКЛЮЧЕНИЯ/ ВЫКЛЮЧЕНИЯ С ЗАЩИТОЙ ОТ ОШИБОЧНЫХ ДЕЙСТВИЙ

Переключатель с двойной функцией Вкл/Выкл обеспечивает высокий уровень безопасности и устраняет неуправляемую подачу тока. В режиме ВЫКЛ напряжение на зажимах отсутствует, в режиме ВКЛ не функционирует зарядка (исключение - модель BB1224-1200)



### ЭЛЕКТРОННАЯ ЗАРЯДКА

Все бустеры Banco оборудованы системой интеллектуальной электронной зарядки. Рекомендуется держать устройство в режиме зарядки в течение всего времени, когда оно не используется.

### ВОЛЬТМЕТР С ПОДСВЕТКОЙ

Многофункциональный вольтметр позволяет проводить тест генератора, отображая пусковой статус АКБ и процесс зарядки



### СИСТЕМА ДВОЙНОГО ПРЕДУПРЕЖДЕНИЯ ПРИ НАРУШЕНИИ ПОЛЯРНОСТИ

Двойная (визуальная и аудио) система предупреждения при нарушении полярности: в режиме ВЫКЛ звуковой сигнал и светодиод предупредят оператора

### ВЫХОДНОЕ НАПРЯЖЕНИЕ

12 В выход с 16 А внутренним предохранителем для запуска малых устройств.

24 В выход с 16 А внутренним предохранителем для запуска малых устройств - модель BB24-1200



### ЗАЖИМЫ НА 1.000 А

Большие профессиональные зажимы с широким раскрытием, полной изоляцией и хорошей проводимостью благодаря покрытым бронзой губкам легко могут быть использованы в труднодоступных местах. Полностью изолированная медная перемычка между губками обеспечивает превосходную проводимость





## BE1P

### ИНСТРУМЕНТ ДЛЯ РАБОТ СО СВЕЧАМИ ЗАЖИГАНИЯ



- Клещи для свечей зажигания
- Позволяют демонтировать свечи, не повреждая кабель

	 731415		 mm	 mm	 g
BE1P	0170067	1	290	30x310x56	310

## 7406ZZ

### ИНСТРУМЕНТ ДЛЯ РАБОТ СО СВЕЧАМИ ЗАЖИГАНИЯ

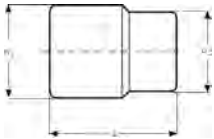

- 3/8" Торцевая головка для свечей зажигания
- Шестигранный профиль, метрические размеры
- С магнитной манжетой для фиксации свечи зажигания
- Недопустимо использование с пневматическим инструментом
- Полированная
- С накаткой по окружности

	 731415		 mm	 "	L mm	D1 mm	D2 mm	 g
7406ZZ-16	3011992	1	16	5/8	65	19	21	95
7406ZZ-21	3012005	1	21	13/16	65	28	21	105

## 7805ZZ

### ИНСТРУМЕНТ ДЛЯ РАБОТ СО СВЕЧАМИ ЗАЖИГАНИЯ

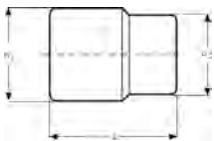

- 1/2" Торцевая головка для свечей зажигания
- Шестигранный профиль, метрические размеры
- С резиновой манжетой для размещения свечи зажигания
- С отверстием под вороток
- Недопустимо использование с пневматическим инструментом
- Полированная
- С накаткой по окружности

	 731415		 mm	 "	L mm	D1 mm	D2 mm	 g
7805ZZ-16	1822767	1	16	5/8	69	21.8	21.8	100
7805ZZ-21	1347338	1	21	13/16	73	28.3	24.3	173



## SBS71

### ИНСТРУМЕНТ ДЛЯ РАБОТ СО СВЕЧАМИ ЗАЖИГАНИЯ



- 3/8" Торцевая головка для свечей зажигания
- Шестигранный профиль, метрические размеры
- С резиновой манжетой для размещения свечи зажигания
- Недопустимо использование с пневматическим инструментом
- Матовая отделка

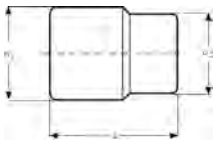

	 731415		 mm	 "	L mm	D1 mm	D2 mm	 g
SBS71-16	0127245	1	16	5/8	62	21.8	19.2	90
SBS71-21	0127252	1	21	13/16	65	28	21.8	130

## BE1SP14L

### ИНСТРУМЕНТ ДЛЯ РАБОТ СО СВЕЧАМИ ЗАЖИГАНИЯ



- Свечной ключ двенадцатигранный, 14 мм, 3/8"
- Длина 250 мм
- С резиновым держателем

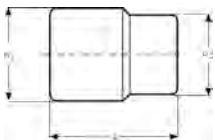

	 731415		 mm	 mm	 "	L mm	D1 mm	D2 mm	 g
BE1SP14L	0170074	1	3/8"	14	9/16	250	18	18	430

## BE1T14/BE1T16/BE1T21

### ИНСТРУМЕНТ ДЛЯ РАБОТ СО СВЕЧАМИ ЗАЖИГАНИЯ



- Свечной ключ с шарниром
- Длинная Т-образная рукоятка
- Резиновый держатель

	 731415		 mm	 mm	 mm	 kg
BE1T14	0167630	1	6	14	65/300	0.5
BE1T16	0167647	1	6	16	63/450	0.56
BE1T21	0167654	1	6	21	64/450	0.65



## BE1GP5

### ИНСТРУМЕНТ ДЛЯ РАБОТ СО СВЕЧАМИ НАКАЛИВАНИЯ



- Набор универсальных свечных головок с двенадцатигранным профилем
- Привод 1/4"
- Система фиксации с кольцом
- Шарнирная система позволяет достичь удаленных мест и обеспечивает подвижность
- Размеры:
  - L1 - 52 мм для всех 5 головок
  - L - 70 мм для всех 5 головок
- Для использования с Т-образной рукояткой BE1GP5-T

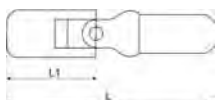

BE1GP5	731415	1	1/4"	8, 9, 10, 12, 14	70	52	40x240x110	0.46

## BE1GP5-T

### ИНСТРУМЕНТ ДЛЯ РАБОТ СО СВЕЧАМИ НАКАЛИВАНИЯ



- 1/4" Длинная Т-образная рукоятка
- Для использования с набором свечных головок BE1GP5

BE1GP5-T	731415	10	1/4"	400	10x500x170	400

## BE100

### ИНСТРУМЕНТ ДЛЯ РАБОТ СО СВЕЧАМИ НАКАЛИВАНИЯ



- Тестер свечей зажигания
- Простой способ проверки работы свечей, через потребление ими тока
- Защита от неправильного присоединения

BE100	731415	1	60x155x68	0.37



## 7807

### ИНСТРУМЕНТ ДЛЯ РАБОТ СО СВЕЧАМИ ЗАЖИГАНИЯ

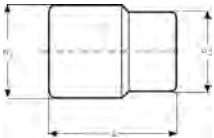

- Специальная торцевая головка для дизель-инжекторов, 27 мм - 1/2"
- Не подходит для использования с пневматическим инструментом
- Высококачественная легированная сталь
- Полированная
- ISO 1174
- DIN 3120

	 731415		 mm	L mm	D1 mm	D2 mm	 g
7807	3012029	1	27	83	29	29	145

## 7806

### ИНСТРУМЕНТ ДЛЯ РАБОТ СО СВЕЧАМИ ЗАЖИГАНИЯ

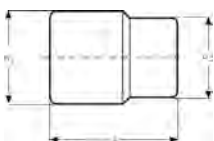

- Специальная торцевая головка для обслуживания Лямбда-зонда, 22 мм- 1/2"
- Непригодна для использования с пневматическим инструментом
- Высококачественная легированная сталь
- Полированная
- ISO 1174
- DIN 3120

	 731415		 mm	L mm	D1 mm	D2 mm	 g
7806	3012012	1	22	87	36	36	265

## BE74-55100/BE74-80120

### ИНСТРУМЕНТ ДЛЯ РАБОТЫ С ПОРШНЯМИ



- Клещи для поршневых колец
- Позволяет быстро и легко снимать или устанавливать поршневые кольца без риска сломать или повредить их

	 731415		 mm	 mm	 g
BE74-55100	0169733	1	55-100	85x220x125	320
BE74-80120	0169740	1	80-120	20x220x145	290



## BE74-57125/BE74-90175

### ИНСТРУМЕНТ ДЛЯ РАБОТЫ С ПОРШНЯМИ



- Лента стяжная для установки поршневых колец
- Позволяет быстро и легко снимать и устанавливать поршневые кольца без риска их сломать или повредить
- Позволяет закреплять кольца в нужной позиции

	 731415		 mm	 mm	 mm	 g
BE74-57125	0169511	1	80	57-125	70x110x75	0.28
BE74-90175	0169528	1	165	90-175	80x205x110	0.58
BE74-57125L	0169535	1	80	57-125	75x110x75	0.33

## BUC50

### ИНСТРУМЕНТ ДЛЯ ВЫХЛОПНОЙ СИСТЕМЫ



- Универсальные клещи для снятия хомутов выхлопной системы
- Максимальное раскрытие - 65 мм

	 731415		 mm	 mm	 mm	 kg
BUC50	0182329	1	65	300	25x310x70	0.41

## BUC100

### ИНСТРУМЕНТ ДЛЯ ВЫХЛОПНОЙ СИСТЕМЫ



- Универсальный съемник выхлопной системы
- Позволяет легко разобрать выхлопную систему без разрезания
- В комплекте два переходника, позволяющие затягивать соединения меньших диаметров
- Губки из углеродистой стали



	 731415		 mm	 mm	 kg
BUC100	0169962	1	34-54	95x325x240	4.65



## BE523110B

### ИНСТРУМЕНТ ДЛЯ РЕГУЛИРОВКИ ФАЗ ГАЗОРАСПРЕДЕЛЕНИЯ



- Стопор распредвала для двигателей Alfa Romeo
- 1.8/ 2.0 Twin Spark, GTV 1.8/2.0 Twin Spark, GTV 2.0 16v (1996-...)
- Alfa Romeo: 145, 146, 155, 156, Spider
- OEM No 1 825 041 000

	 731415		 mm	 kg
BE523110B	0178377	1	179x50x50	0.276

## BE523110C

### ИНСТРУМЕНТ ДЛЯ РЕГУЛИРОВКИ ФАЗ ГАЗОРАСПРЕДЕЛЕНИЯ



- Стопор распредвала для двигателей Alfa Romeo
- 1.4/ 1.6 Twin Spark (1996-...)
- Alfa Romeo: 145, 146, 155, 156
- OEM No 1 825 042 000

	 731415		 mm	 kg
BE523110C	0178384	1	179x50x50	0.276

## BE523076

### ИНСТРУМЕНТ ДЛЯ РЕГУЛИРОВКИ ФАЗ ГАЗОРАСПРЕДЕЛЕНИЯ



- Набор для контроля и регулировки топливных насосов Bosch VE
- Также возможно использование с топливными насосами производства Kikki и Nippon Denso
- Циферблатный индикатор 41 x 8 мм
- Для размеров резьбы M8, M10, M12

	 731415		 mm	 kg
BE523076	0178407	1	185x137x48	0.800

## BE52306100

### ИНСТРУМЕНТ ДЛЯ РЕГУЛИРОВКИ ФАЗ ГАЗОРАСПРЕДЕЛЕНИЯ



- Набор для контроля и регулировки фаз газораспределения двигателей Citroen/Peugeot (PSA Group)
- Полный комплект инструментов для регулировки фаз газораспределения при замене ремня распределительного вала
- Подходит для использования с новыми двигателями HPi (бензиновый) или HDi (дизельный)
- Полная инструкция по использованию, включающая коды OEM

	 731415		 mm	 kg
BE52306100	0178001	1	185x410x48	2.366



## BE52306170



### ИНСТРУМЕНТ ДЛЯ РЕГУЛИРОВКИ ФАЗ ГАЗОРАСПРЕДЕЛЕНИЯ

- Набор для контроля и регулировки фаз газораспределения двигателей Citroen/Peugeot (PSA Group) - двигатели EW (1998 - 2007)
- 1.8 16v, 2.0 16v, 2.0HPI, 2.2 16v
- Citroën: Xsara, Picasso, C5, C4, Evasion/Synergie, C8, Jumpy/Dispatch
- Peugeot: 206, 307, 406 Coupe, 607, 806, 807, Expert

	 731415		 mm	 kg
BE52306170	0178032	1	185x275x48	1.258

## BE523055



### ИНСТРУМЕНТ ДЛЯ РЕГУЛИРОВКИ ФАЗ ГАЗОРАСПРЕДЕЛЕНИЯ

- Набор вспомогательных инструментов для контроля и регулировки фаз газораспределения бензиновых двигателей Citroen/Peugeot (PSA Group)
- Стопорные штифты коленчатого и распределительного вала
- Подходит для работы с двигателями с рабочим объемом 1.0, 1.1, 1.4, 1.6 и 1.9 литра (1982 - 1997)

	 731415		 mm	 kg
BE523055	0178018	1	50x105x105	0.235

## BE52311102



### ИНСТРУМЕНТ ДЛЯ РЕГУЛИРОВКИ ФАЗ ГАЗОРАСПРЕДЕЛЕНИЯ

- Стопор маховика для двигателей Citroen/Peugeot (PSA Group) и Fiat Group
- Для дизельных двигателей рабочим объемом 2.5 и 2.8 литра
- OEM Ref 01534A | 6012T | 9765.54

	 731415		 mm	 kg
BE52311102	0178117	1	93x50x50	0.135

## BE523171



### ИНСТРУМЕНТ ДЛЯ РЕГУЛИРОВКИ ФАЗ ГАЗОРАСПРЕДЕЛЕНИЯ

- Набор для контроля и регулировки фаз газораспределения бензиновых двигателей Fiat Group 1.2 16v
- Fiat: Bravo, Brava, Punto, Grande Punto, Marea, Marea Weekend, Palio, Stilo, 500 (1993 - 2007)
- Lancia: Ypsilon (1996- 2003)

	 731415		 mm	 kg
BE523171	0178346	1	185x275x48	0.989





## BE523158

### ИНСТРУМЕНТ ДЛЯ РЕГУЛИРОВКИ ФАЗ ГАЗОРАСПРЕДЕЛЕНИЯ



- Набор для контроля и регулировки фаз газораспределения двигателей Citroën/ Peugeot (PSA Group) и Fiat Group (с использованием оригинальных деталей PSA Group)
- 1.9D/ TD, 2.1TD, 2.1D Turbo, 2.2D, 2.2TD и 2.4D Turbo
- Включает: Блокировочные штыри, блокиратор маховика, регулировочный инструмент

	 731415		 mm	 kg
BE523158	0178353	1	205x163x50	1.248

## BE523156

### ИНСТРУМЕНТ ДЛЯ РЕГУЛИРОВКИ ФАЗ ГАЗОРАСПРЕДЕЛЕНИЯ



- Набор инструментов для контроля и регулировки фаз газораспределения двигателей Fiat 1.6 16V
- Brava/ Bravo/ Coupe/ Marea/ Marea Weekend/ Tipo/ Stilo

	 731415		 mm	 kg
BE523156	0178360	1	205x163x50	1.869

## BE523160

### ИНСТРУМЕНТ ДЛЯ РЕГУЛИРОВКИ ФАЗ ГАЗОРАСПРЕДЕЛЕНИЯ



- Набор для контроля и регулировки фаз газораспределения двигателей Ford
- Подходит для работы с большинством двигателей Ford до 2007 г.в., включая двигатели Zetec

	 731415		 mm	 kg
BE523160	0178254	1	185x275x48	1.483

## BE523175

### ИНСТРУМЕНТ ДЛЯ РЕГУЛИРОВКИ ФАЗ ГАЗОРАСПРЕДЕЛЕНИЯ



- Набор для контроля и регулировки фаз газораспределения дизельных двигателей Ford и PSA
- Ford Duratorq 1.4, 1.6, 2.0, 2.2 и 2.4 TDCI Fiesta, Fusion, Mondeo, Transit
- PSA 1.4/ 1.6 HDI C3, 206, 307

	 731415		 mm	 kg
BE523175	0178292	1	185x275x48	0.956



## BE523360



### ИНСТРУМЕНТ ДЛЯ РЕГУЛИРОВКИ ФАЗ ГАЗОРАСПРЕДЕЛЕНИЯ

- Набор для контроля и регулировки фаз газораспределения двигателей Ford
- Может использоваться для двигателей 1.6 Ri VCT
- Focus и С Max (03-) Fiesta/Fusion 1.4/1.6 TDCi
- Mondeo, S Max, Transit Connect и Tourneo Connect 1.8 Tddi/TDCi и 2.0 TDCi

	 731415		 mm	 kg
BE523360	0178278	1	185x410x48	4.36

## BE52305450



### ИНСТРУМЕНТ ДЛЯ РЕГУЛИРОВКИ ФАЗ ГАЗОРАСПРЕДЕЛЕНИЯ

- Набор для контроля и регулировки фаз газораспределения бензиновых двигателей Ford Zetec 1.25, 1.4, 1.6, 1.7, 1.8, 2.0 16v (1991 - 2007)
- Ford: Escort/ Orion, Fiesta, Puma, Fusion, Focus, CMax, Mondeo
- Mazda: 121
- Volvo: 1.8 & 2.0

	 731415		 mm	 kg
BE52305450	0178322	1	179x50x50	0.291

## BE52306900



### ИНСТРУМЕНТ ДЛЯ РЕГУЛИРОВКИ ФАЗ ГАЗОРАСПРЕДЕЛЕНИЯ

- Набор для контроля и регулировки фаз газораспределения двигателей Renault
- Подходит для Laguna 2.2D/TD, Safrane 2.2TD, Espace 2.2 TD, Trafic 2.5D, Master 2.5D/TD
- В основном предназначено для двигателей до 2003 г.в., однако некоторые инструменты подходят для работы с двигателями до 2010 г.в.

	 731415		 mm	 kg
BE52306900	0178148	1	370x410x48	4.01

## BE52306950



### ИНСТРУМЕНТ ДЛЯ РЕГУЛИРОВКИ ФАЗ ГАЗОРАСПРЕДЕЛЕНИЯ

- Набор для контроля и регулировки фаз газораспределения двигателей Renault / Nissan Twin CAM 16V
- Подходит для двигателей рабочим объемом 1.4, 1.6, 1.8 и 2.0 (1998 - 2003 г.в.)

	 731415		 mm	 kg
BE52306950	0178124	1	205x163x50	1.772



## BE52317301



### ИНСТРУМЕНТ ДЛЯ РЕГУЛИРОВКИ ФАЗ ГАЗОРАСПРЕДЕЛЕНИЯ

- Набор для контроля и регулировки фаз газораспределения двигателей Renault DCI
- Инструкция по использованию на CD

	 731415		 mm	 kg
BE52317301	0178131	1	185x410x48 mm	2.229

## BE52306929



### ИНСТРУМЕНТ ДЛЯ РЕГУЛИРОВКИ ФАЗ ГАЗОРАСПРЕДЕЛЕНИЯ

- Регулировочные штифты для дизельных двигателей Renault/ Nissan 1.5/1.9 DCI
- Renault 1.5 и 1.9 DCI установленными на модели Laguna, Kangoo и Clio (2002 - 2010)
- Nissan Almera/Kubistar/Micra двигатель 1.5 Dci (2002 - 2010)

	 731415		 mm	 kg
BE52306929	0178315	1	93x50x50	0.222

## BE523047



### ИНСТРУМЕНТ ДЛЯ РЕГУЛИРОВКИ ФАЗ ГАЗОРАСПРЕДЕЛЕНИЯ

- Набор для контроля и регулировки фаз газораспределения двигателей Opel/Vauxhall/ Saab V6
- Для двигателей V6 с ременным приводом, рабочим объемом 2.5, 2.6, 3.0 литра

	 731415		 mm	 kg
BE523047	0177950	1	460X140X52	2.4

## BE523166



### ИНСТРУМЕНТ ДЛЯ РЕГУЛИРОВКИ ФАЗ ГАЗОРАСПРЕДЕЛЕНИЯ

- Набор для контроля и регулировки фаз газораспределения бензиновых двигателей Opel/Vauxhall
- Для двигателей рабочим объемом 1.0, 1.2 и 1.4 (1997 - 2010)
- Agila, Astra-G/H, Combo-C, Corsa-B,C,D, Meriva-A, Tigra-B

	 731415		 mm	 kg
BE523166	0178308	1	185x137x48	0.912



## BE523167



### ИНСТРУМЕНТ ДЛЯ РЕГУЛИРОВКИ ФАЗ ГАЗОРАСПРЕДЕЛЕНИЯ

- Набор для контроля и регулировки фаз газораспределения дизельных двигателей Opel/ Vauxhall/ Saab
- Ecotec 2.0DTI/D и 2.2DTI/D (1998-2005)
- Opel/Vauxhall: Astra-G, Vectra-B/C, Sintra, Zafira A, Frontera-B, Omega-B
- Saab: 9-3, 9-5 с двигателем 2.2D Turbo

BE523167	731415 0177998	1	185x275x48 mm	1.355 kg

## BE523174



### ИНСТРУМЕНТ ДЛЯ РЕГУЛИРОВКИ ФАЗ ГАЗОРАСПРЕДЕЛЕНИЯ

- Набор для контроля и регулировки фаз газораспределения двигателей Opel/ Vauxhall/ Saab
- Opel/ Vauxhall: 1.3/ 1.9 CDTi Corsa, Astra, Combo, Meriva, Signum, Tigra, Vectra, Zafira
- Saab: 1.9 Tdi устанавливаемые на Saab 9-3 (2004-2009) и 9-5 (2003-2010)

BE523174	731415 0178261	1	185x275x48 mm	2.1 kg

## BE52305801



### ИНСТРУМЕНТ ДЛЯ РЕГУЛИРОВКИ ФАЗ ГАЗОРАСПРЕДЕЛЕНИЯ

- Стопор двух распределительных валов двигателей Opel/Vauxhall/Saab (1998 - 2010)
- Opel/ Vauxhall 1.4/1.6/1.8 16v Ecotec
- Saab 9-3 с бензиновым двигателем рабочим объемом 1.8 литра: Z18XE (2003 - 2010)
- OEM Ref: KM 852

BE52305801	731415 0177967	1	93x50x50 mm	0.186 kg

## BE52305802



### ИНСТРУМЕНТ ДЛЯ РЕГУЛИРОВКИ ФАЗ ГАЗОРАСПРЕДЕЛЕНИЯ

- Стопор распределительного вала двигателей Opel/Vauxhall
- Двигатели 16v Есо-Тес рабочим объемом 2.0, 2.2 литра
- OEM Ref: KM 853

BE52305802	731415 0178285	1	93x50x50 mm	0.143 kg



## BE523161

### ИНСТРУМЕНТ ДЛЯ РЕГУЛИРОВКИ ФАЗ ГАЗОРАСПРЕДЕЛЕНИЯ



- Универсальный набор для контроля и регулировки фаз газораспределения двигателей Audi/ Volkswagen Group
- Инструмент, необходимый для работы с бензиновыми и дизельными двигателями VAG, установленными на Ford Galaxy (1996 - 2004)
- Также включает инструменты для более ранних версий дизельных двигателей объемом 1.9 литра

	 731415		 mm	 kg
BE523161	0178193	1	179x275x48	0.451

## BE52316190

### ИНСТРУМЕНТ ДЛЯ РЕГУЛИРОВКИ ФАЗ ГАЗОРАСПРЕДЕЛЕНИЯ



- Набор для контроля и регулировки фаз газораспределения двигателей Audi/ Volkswagen Group 2.0 FSI/ TFSI (2003-...)
- Audi: A3, A4, A6, S3, TT 2.0 (2003-2010)
- Volkswagen: Passat, Touran

	 731415		 mm	 kg
BE52316190	0178179	1	185x275x48	1.351

## BE523176

### ИНСТРУМЕНТ ДЛЯ РЕГУЛИРОВКИ ФАЗ ГАЗОРАСПРЕДЕЛЕНИЯ



- Набор для контроля и регулировки фаз газораспределения двигателей Audi/ Volkswagen Group 1.2- 3 Cyl. 6v и 12v (2002 -...)
- Seat: Ibiza, Cordoba (2002 - 2009)
- Skoda: Fabia, Roomster (2002 - 2010)
- Volkswagen: Lupo, Polo (2002 -...)

	 731415		 mm	 kg
BE523176	0178155	1	185x137x48	1.01

## BE52316230

### ИНСТРУМЕНТ ДЛЯ РЕГУЛИРОВКИ ФАЗ ГАЗОРАСПРЕДЕЛЕНИЯ



- Набор для контроля и регулировки фаз газораспределения бензиновых двигателей Audi/ Volkswagen 1.4TSI & 1.6FSI
- Audi A3
- Skoda: Fabia II, Octavia II и Roomster
- Volkswagen: Polo, Golf, Golf Estate, Golf Plus, Jetta, Passat, Eos, Tiguan и Touran

	 731415		 mm	 kg
BE52316230	0178186	1	185x275x48	2.229





## BE52305650



### ИНСТРУМЕНТ ДЛЯ РЕГУЛИРОВКИ ФАЗ ГАЗОРАСПРЕДЕЛЕНИЯ

- Набор инструментов для контроля и регулировки фаз газораспределения двигателей Audi/ Volkswagen Group
- В особенности для двигателей 2.5 V6 TDI (98-08), а также Audi A4, S4 Turbo, A6, S6 V8, A8, Allroad и Volkswagen Passat и Sharan Tdi

	 731415		 mm	 kg
BE52305650	0178216	1	179x50x50	0.056

## BE52316150



### ИНСТРУМЕНТ ДЛЯ РЕГУЛИРОВКИ ФАЗ ГАЗОРАСПРЕДЕЛЕНИЯ

- Набор инструментов для регулировки фаз газораспределения дизельных двигателей Audi/ Volkswagen Group 2.0TDI PO DOCH (2002- 2009)
- Audi: A3, A4, A5, A6
- Skoda: Octavia II
- Volkswagen: Golf, Golf Plus, Jetta и Touran
- Ford: Galaxy Tdi PD

	 731415		 mm	 kg
BE52316150	0178209	1	179x275x48	0.451

## BE523161B



### ИНСТРУМЕНТ ДЛЯ РЕГУЛИРОВКИ ФАЗ ГАЗОРАСПРЕДЕЛЕНИЯ

- Стопор распредвала двигателей Audi/ Volkswagen Group
- Подходит для двигателей 1.9TDI
- OEM Ref: 2065A

	 731415		 mm	 kg
BE523161B	0178230	1	179x50x50	0.309

## BE52306120



### ИНСТРУМЕНТ ДЛЯ РЕГУЛИРОВКИ ФАЗ ГАЗОРАСПРЕДЕЛЕНИЯ

- Комплект инструмента для работы с двигателями Audi/ Volkswagen Group 1991- 2004
- Может использоваться с некоторыми двигателями Volvo и Ford
- Подходит для 1.7Sdi, 1.7/1.9SDI, 1.9D, 1.9TD, 1.9TDI, 2.4D, 2.5TDI
- Включает центрирующую гайку OEM 2064
- Кронштейн OEM 2065A

	 731415		 mm	 kg
BE52306120	0178223	1	93x50x50	0.251



## BE52316197



### ИНСТРУМЕНТ ДЛЯ РЕГУЛИРОВКИ ФАЗ ГАЗОРАСПРЕДЕЛЕНИЯ

- Натяжительные шпильки для бензиновых и дизельных двигателей Audi/ Volkswagen Group и Ford
- 1.4, 1.9, 2.5 Tdi PD/TFSi
- Регулировочные штифты для двигателей VAG

	 731415		 mm	 kg
BE52316197	0178247	1	93x50x50	0.039

## BE52306912



### ИНСТРУМЕНТ ДЛЯ РЕГУЛИРОВКИ ФАЗ ГАЗОРАСПРЕДЕЛЕНИЯ

- Натяжитель ремня для Volkswagen/Audi Group
- OEM Ref: T10008

	 731415		 mm	 kg
BE52306912	0178339	1	93x50x50	0.024

## BE52304405



### ИНСТРУМЕНТ ДЛЯ РЕГУЛИРОВКИ ФАЗ ГАЗОРАСПРЕДЕЛЕНИЯ

- Многопозиционный удерживающий ключ для натяжного шкива двигателей Audi/ Volkswagen Group
- Пять регулируемых положений, для облегчения доступа
- OEM Ref: T10020 / Matra V159

	 731415		 mm	 kg
BE52304405	0178162	1	179x50x50	0.227

## BE52306920



### ИНСТРУМЕНТ ДЛЯ РЕГУЛИРОВКИ ФАЗ ГАЗОРАСПРЕДЕЛЕНИЯ

- Набор для контроля и регулировки фаз газораспределения двигателей Volvo 1.6 16v, 1.6/1.8/2.0 Turbo (1996-2008)
- C30, S30, S40, V40, S70, C70, S80

	 731415		 mm	 kg
BE52306920	0177981	1	185x275x48	2.1





## BE523106



### ИНСТРУМЕНТ ДЛЯ РЕГУЛИРОВКИ ФАЗ ГАЗОРАСПРЕДЕЛЕНИЯ

- Универсальный ключ блокировки звездочки/распредвала
- Удерживает звездочку в момент освобождения крепежа
- Предотвращает повреждение распредвала



BE523106



731151

0178391



1



0.41



91

## BE52306110



### ИНСТРУМЕНТ ДЛЯ РЕГУЛИРОВКИ ФАЗ ГАЗОРАСПРЕДЕЛЕНИЯ

- Набор инструментов для регулировки фаз газораспределения дизельных двигателей Citroën/ Peugeot (PSA Group) и Fiat Group
- Для настройки и блокировки распредвала и топливного насоса
- Подходит для работ с редкими дизельными двигателями 1.7d, 1.8D, 1.9D, 1.9TD, 2.1TD, 2.2TD, 2.5TD (1982-2002)
- Соответствуют номенклатуре OEM



BE52306110



731151

0178025



1



0.2



276

## BE52316404



### ИНСТРУМЕНТ ДЛЯ РЕГУЛИРОВКИ ФАЗ ГАЗОРАСПРЕДЕЛЕНИЯ

- Фиксатор маховика двигателей Opel/Vauxhall/Saab
- Opel/ Vauxhall: Astra, Astra-G, Astra-H, Barina, Combo, Combo-C, Meriva, Meriva-A, Signum, Tigra, Tigra-B, Vectra-B, Vectra-C, Vivaro, Zafira-A, Zafira-B
- Saab: 9-3
- OEM Ref: KM911



BE52316404



731151

0177974



1



0.135



8



## BE230

### УСТРОЙСТВО ДЛЯ СНЯТИЯ ЭЛАСТИЧНОГО РЕМНЯ



- Универсальный набор для снятия и установки эластичного ремня двигателя
- Рабочие размеры: 80-350 мм
- Одобрено крупнейшими производителями ремней для двигателя
- Позволяет легко и безопасно устанавливать и снимать ремни
- Удобный комплект необходимых инструментов
- Ремень двигателя не может быть установлен без соответствующего инструмента

BE230	731415 0182633	1	120x30x25 mm	0.25 kg

## BE500P24

### ИНСТРУМЕНТ ДЛЯ СНЯТИЯ И УСТАНОВКИ ГЕНЕРАТОРА



- Универсальный набор из 24 инструментов для снятия генератора
- Подходит для большинства моделей европейского производства

BE500P24	731415 0169955	1	44x260x150 mm	1.24 kg

## BE300

### УСТРОЙСТВО ДЛЯ ЦЕНТРОВКИ СЦЕПЛЕНИЯ



- Саморегулирующийся механизм центровки сцепления
- Безопасная и аккуратная установка и снятие саморегулирующейся муфты сцепления
- На 3 или 4 отверстия
- Подходит для автомобилей Renault, BMW, Mercedes, VW Group, Volvo и др.

BE300	731415 0182312	1	86x193x173 mm	8 kg



**BE255**

## ИНСТРУМЕНТ ДЛЯ СИСТЕМЫ ОХЛАЖДЕНИЯ



- Универсальные клещи для шланговых хомутов с гибким стержнем
- Пригодны для использования со всеми стандартными размерами хомутов
- Храповой механизм позволяет работать одной рукой
- Съёмный винт фиксатора кабеля
- Мягкая двухкомпонентная рукоятка

BE255	731415	1	18-54	560	30x450x220	790

**BE250**

## ИНСТРУМЕНТ ДЛЯ СИСТЕМЫ ОХЛАЖДЕНИЯ



- Клещи для хомутов, изогнутые под углом 45°
- Изогнутые губки со сменными захватами

BE250	731415	1	280	250

**2468**

## ИНСТРУМЕНТ ДЛЯ СИСТЕМЫ ОХЛАЖДЕНИЯ



- Универсальные кусачки для шланга
- Многоцелевые кусачки, идеальны для резки патрубков системы охлаждения, топливопроводов, медной проводки, пластиковых трубок, жгутов электропроводки, трубок омывателей и шлангов воздушных тормозных систем, плюс трубки из любых других материалов средней жесткости
- Режущая способность: Шланги диаметром 6-35 мм

2468	731151	10	255	405



## 3046-REF

## ИНСТРУМЕНТ ДЛЯ СИСТЕМЫ ОХЛАЖДЕНИЯ



- Рефрактометр
- Для быстрого и точного определения точки замерзания антифризных растворов на основе пропилен- и этилен-гликоля
- Так же помогает определить уровень заряда кислоты в аккумуляторной батарее
- Состоит из стальной остекленной головки и призмы, резиновой накладки, глазка фокусировки с крышкой
- Диапазон измерений: -45°C до 0°C для пропилен-гликоля, -50°C до 0°C для этилен-гликоля

3046-REF	731151 8276966	25	200	435

## BE5049

## НАБОР БИТ 10 MM



- Набор бит 10 мм: 49 шт.
- Полный комплект торцевых головок и бит, наиболее часто используемых в авторемонтном сегменте, разработанный совместно с профессиональными механиками
- В общей сложности включает 49 инструментов различного профиля и размера

Артикул	Переходник	Артикул	100-200 мм шестигр. биты	Артикул	30 мм биты	Артикул	75 мм биты
BE504901	Головка 1/2-1/2"	BE5049T30HXL	Биты TORX® TR30 200 мм	BE5049H4	HEX 04 – 30 мм	BE5049H4L	HEX 04 – 75 мм
BE504902	Головка 1/2-3/8"	BE5049T40HXL	Биты TORX® TR40 200 мм	BE5049H5	HEX 05 – 30 мм	BE5049H5L	HEX 05 – 75 мм
		BE5049T45HXL	Биты TORX® TR45 200 мм	BE5049H6	HEX 06 – 30 мм	BE5049H6L	HEX 06 – 75 мм
		BE5049T70HL	Биты TORX® TR70 100 мм	BE5049H7	HEX 07 – 30 мм	BE5049H7L	HEX 07 – 75 мм
		BE5049T80HL	Биты TORX® TR80 100 мм	BE5049H8	HEX 08 – 30 мм	BE5049H8L	HEX 08 – 75 мм
				BE5049H10	HEX 10 – 30 мм	BE5049H10L	HEX 10 – 75 мм
				BE5049H12	HEX 12 – 30 мм	BE5049H12L	HEX 12 – 75 мм
				BE5049M5	XZN M5 – 30 мм	BE5049M5L	XZN M5 – 75 мм
				BE5049M6	XZN M6 – 30 мм	BE5049M6L	XZN M6 – 75 мм
				BE5049M8	XZN M8 – 30 мм	BE5049M8L	XZN M8 – 75 мм
				BE5049M10	XZN M10 – 30 мм	BE5049M10L	XZN M10 – 75 мм
				BE5049M12	XZN M12 – 30 мм	BE5049M12L	XZN M12 – 75 мм
				BE5049T20H	TORX® TR20-30 мм	BE5049T20HL	TORX® TR20 – 75 мм
				BE5049T25H	TORX® TR25 30 мм	BE5049T25HL	TORX® TR25 – 75 мм
				BE5049T27H	TORX® TR27-30 мм	BE5049T27HL	TORX® TR27 – 75 мм
				BE5049T30H	TORX® TR30-30 мм	BE5049T30HL	TORX® TR30 – 75 мм
				BE5049T40H	TORX® TR40-30 мм	BE5049T40HL	TORX® TR40 – 75 мм
				BE5049T45H	TORX® TR45-30 мм	BE5049T45HL	TORX® TR45 – 75 мм
				BE5049T50H	TORX® TR50-30 мм	BE5049T50HL	TORX® TR50 – 75 мм
				BE5049T55H	TORX® TR55-30 мм	BE5049T55HL	TORX® TR55 – 75 мм
				BE5049T60H	TORX® TR60-30 мм	BE5049T60HL	TORX® TR60 – 75 мм

BE5049	731415 0169931	1	60x325x195	3.66



## BE5049H

## ШЕСТИГРАННЫЕ БИТЫ 10 ММ



- Хвостовик: 10 мм
- Отделка: Серого цвета, покрыто маслом
- Материал: Высококачественная легированная сталь

	 731415		 mm	 L mm	 g
BE5049H4	0184590	5	4	30	5
BE5049H5	0184613	5	5	30	6.5
BE5049H6	0184637	5	6	30	7
BE5049H7	0184668	5	7	30	7
BE5049H8	0184682	5	8	30	7
BE5049H10	0184705	5	10	30	7
BE5049H12	0184729	5	12	30	12

## BE5049H\_L

## ШЕСТИГРАННЫЕ БИТЫ 10 ММ



- Хвостовик: 10 мм
- Отделка: Серого цвета, покрыто маслом
- Материал: Высококачественная легированная сталь

	 731415		 mm	 L mm	 g
BE5049H4L	0184606	5	4	75	20
BE5049H5L	0184620	5	5	75	20
BE5049H6L	0184651	5	6	75	20
BE5049H7L	0184675	5	7	75	20
BE5049H8L	0184699	5	8	75	20
BE5049H10L	0184712	5	10	75	20
BE5049H12L	0184736	5	12	75	20



## BE5049T\_H

### БИТЫ TORX® TR 10 MM



- Хвостовик: 10 мм
- Отделка: Серого цвета, покрыто маслом
- Материал: Высококачественная легированная сталь



	 731415			 D mm	 L mm	 g
BE5049T20H	0184842	5	TR20	3.86	30	6.5
BE5049T25H	0184866	5	TR25	4.43	30	6.5
BE5049T27H	0184880	5	TR27	4.99	30	6.5
BE5049T30H	0184903	5	TR30	5.52	30	6.5
BE5049T40H	0184934	5	TR40	6.65	30	6.5
BE5049T45H	0184958	5	TR45	7.82	30	6.5
BE5049T50H	0184989	5	TR50	8.83	30	6.5
BE5049T55H	0185009	5	TR55	11.22	30	6.5
BE5049T60H	0185023	5	TR60	-	30	6.5

## BE5049T\_HL

### БИТЫ TORX® TR 10 MM



- Хвостовик: 10 мм
- Отделка: Серого цвета, покрыто маслом
- Материал: Высококачественная легированная сталь



	 731415			 D mm	 L mm	 g
BE5049T20HL	0184859	5	TR20	3.86	75	20
BE5049T25HL	0184873	5	TR25	4.43	75	20
BE5049T27HL	0184897	5	TR27	4.99	75	20
BE5049T30HL	0184910	5	TR30	5.52	75	20
BE5049T40HL	0184941	5	TR40	6.65	75	20
BE5049T45HL	0184965	5	TR45	7.82	75	20
BE5049T50HL	0184996	5	TR50	8.83	75	20
BE5049T55HL	0185016	5	TR55	11.22	75	20
BE5049T60HL	0185030	5	TR60	-	75	20

## BE5049M

### БИТЫ XZN 10 MM



- Хвостовик: 10 мм
- Отделка: Серого цвета, покрыто маслом
- Материал: Высококачественная легированная сталь



	 731415			 L mm	 g
BE5049M5	0184743	5	M5	30	6.5
BE5049M6	0184767	5	M6	30	7
BE5049M8	0184781	5	M8	30	7
BE5049M10	0184804	5	M10	30	8.5
BE5049M12	0184828	5	M12	30	10



## BE5049M\_L

### БИТЫ XZN 10 MM



- Хвостовик: 10 мм
- Отделка: Серого цвета, покрыто маслом
- Материал: Высококачественная легированная сталь

	 731415			 L mm	 g
BE5049M5L	0184750	5	M5	75	15
BE5049M6L	0184774	5	M6	75	15
BE5049M8L	0184798	5	M8	75	15
BE5049M10L	0184811	5	M10	75	15
BE5049M12L	0184835	5	M12	75	15

## BE504901

### ПЕРЕХОДНИКИ 10 MM

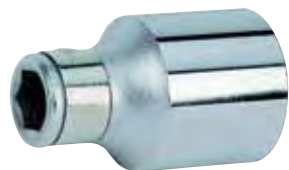

- 1/2" Переходник для бит 10 мм
- Высококачественная легированная сталь
- Полированный
- ISO 1174
- DIN 3121 ; UNE 16503

	 731415		 mm	L mm	D1 mm	D2 mm	 g
BE504901	0184576	1	10	36	17	22	55

## BE504902

### ПЕРЕХОДНИКИ 10 MM

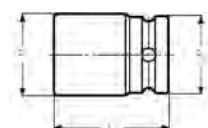

- 3/8" Переходник для бит 10 мм
- Высококачественная легированная сталь
- Полированный
- ISO 1174
- DIN 3121 ; UNE 16503

	 731415		 mm	L mm	D1 mm	D2 mm	 g
BE504902	0184583	1	10	35	15	10	32





## BOD8902

### ОБОРУДОВАНИЕ ДЛЯ ЗАМЕНЫ МАСЛА



- Устройство для замены масла, пневматического действия
- Для слива масла за счет силы тяжести, либо методом высасывания
- В комплект входят зонды:
  - Гибкие: 5x700 мм, 6x700 мм, 7x1000 мм, 8x700 мм
  - Жесткие: 5x700 мм, 6x700 мм
  - Переходники для двигателей BMW и VAG
- Уплотненное соединение между резервуаром и масляным патрубком минимизирует риск протечки
- Смещенная поворотная воронка повышает мобильность и производительность
- Армированные шланги
- С уровнем заполнения
- Шкала давления в баке
- Удобный пластиковый лоток для крепежа и инструмента
- Удобная ручка с покрытием из пеноматериалов предотвращает возможность случайного повреждения ЛКП автомобиля
- Поворотное колесо с тормозом

BOD8902	731415	1	90	480x440x1000	35

## BOD8901

### ОБОРУДОВАНИЕ ДЛЯ ЗАМЕНЫ МАСЛА

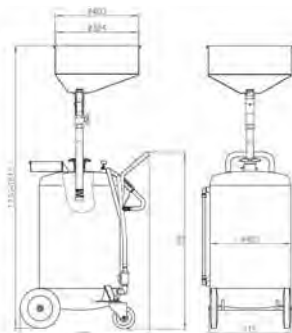

- Устройство для слива масла
- Для слива масла из двигателей, коробок передач и дифференциалов всех типов автомобилей за счет силы тяжести
- Уплотненное соединение между резервуаром и масляным патрубком минимизирует риск протечки
- Смещенная поворотная воронка повышает мобильность и производительность
- Армированные шланги
- С уровнем заполнения
- Удобный пластиковый лоток для крепежа и инструмента
- Удобная ручка с покрытием из пеноматериалов предотвращает возможность случайного повреждения ЛКП автомобиля
- Поворотное колесо с тормозом

BOD8901	731415	1	90	480x440x1000	35



## ОБОРУДОВАНИЕ ДЛЯ ЗАМЕНЫ МАСЛА

### BOD8901AC1

### ОБОРУДОВАНИЕ ДЛЯ ЗАМЕНЫ МАСЛА



- Воронка увеличенного диаметра
- Для использования с моделями: BOD8901, BOD8902 и BOD8903

BOD8901AC1	731415 0178490	1	400/600 mm	150x620x620 mm	2.5 kg

### BOD1016

### ОБОРУДОВАНИЕ ДЛЯ ЗАМЕНЫ МАСЛА



- Ёмкость для слива масла на 16 литров
- Стойкая к химическому воздействию
- Несколько ручек для удобного использования

BOD1016	731415 0169979	1	570x150x445 mm	1.24 kg

### BOD2008

### ОБОРУДОВАНИЕ ДЛЯ ЗАМЕНЫ МАСЛА



- Ёмкость для отработанного масла на 8 литров
- Стойкая к химическому воздействию
- Несколько ручек для удобного использования и транспортировки

BOD2008	731415 0169986	1	330x595x120 mm	1.24 kg

### BOD301200

### ОБОРУДОВАНИЕ ДЛЯ ЗАМЕНЫ МАСЛА



- Воронка для масла на 1,2 литра
- С регулировкой подачи
- Стойкая к большинству автомобильных жидкостей

BOD301200	731415 0169993	1	160x225x160 mm	1.24 kg



## BE6217

### ОБОРУДОВАНИЕ ДЛЯ ЗАМЕНЫ МАСЛА



- Набор головок для снятия маслосливных пробок, 17 шт
- Набор включает 17 торцевых головок 3/8" с различными вставками, и поставляется в пластиковом футляре
- Высококачественная легированная сталь
- Хромированные
- Включает рабочий профиль XZN M16 используемый для коробок передач VAG

BE6217	731415 0169702	1	60x260x120 mm	1.07 kg

## BE630

### ФИЛЬТРУЮЩИЕ ЭЛЕМЕНТЫ



- Набор колпачков для масляного фильтра, 30 штук
- Содержит 28 колпачков, 1/2"-3/8" переходник и съемник с тремя плоскими ножками
- Подходит для большинства европейских автомобилей
- Включает инструкцию по применению

BE630	731415 0169580	1	90x600x500 mm	7.15 kg

## BE6302/BE6303/BE6306

### ФИЛЬТРУЮЩИЕ ЭЛЕМЕНТЫ



- Колпачки для масляных фильтров
- Поставляемые отдельно колпачки, совместно с набором BE630 полностью охватывают сегмент легковых автомобилей
- Применение:
  - BE630246F Mercedes, Smart...
  - BE630276F Opel, Mercedes
  - BE630326F Mercedes, BMW, VAG, Mini
  - BE630366F Opel, Ford
  - BE630386F Opel
  - BE63066514F Peugeot, Mitsubishi

BE630246F	731415 0169597	1	6	24	Mercedes, Smart...	55x93x10	0.06
BE630276F	0169603	1	6	27	Opel, Mercedes	35x90x50	0.07
BE630326F	0169610	1	6	32	Mercedes, BMW, VAG, Mini	10x93x55	0.08
BE630366F	0169627	1	6	36	Opel, Ford	55x95x10	0.09
BE630386F	0169634	1	6	38	Opel	55x95x19	0.09
BE63066514F	0169641	1	14	66.5	Peugeot, Mitsubishi	80x83x10	0.14



## BE65R

### ФИЛЬТРУЮЩИЕ ЭЛЕМЕНТЫ



BE65R65120

BE65R80120



BE65R106160

- Магнитный съемник масляных фильтров с тремя захватами
- Захваты с насечками для лучшего удержания детали
- 3/8" переходник на 1/2" поставляется в комплекте с BE65R65120/80120

	731415			mm	mm	mm	
BE65R65120	0170012	1	3/8-1/2"	55-72	21	57x85x85	0.73
BE65R80120	0170029	1	3/8-1/2"	68-110	21	71x86x86	0.73
BE65R106160	0170036	1	1/2"	110-142	-	130x180x125	1.84

## BE65F65120

### ФИЛЬТРУЮЩИЕ ЭЛЕМЕНТЫ



- Съемник масляных фильтров с 3 захватами
- Плоские ножи гарантируют хороший захват любых масляных фильтров
- 1/2" переходник на 3/8" в комплекте

	731415			mm	mm	
BE65F65120	0169658	1	3/8"	65-120	70x80x70	0.4

## BE64520/BE64350

### ФИЛЬТРУЮЩИЕ ЭЛЕМЕНТЫ



- Универсальный съемник масляных фильтров, цепной
- Удобная ручка с ПВХ покрытием
- Шарнирное соединение позволяет работать во всех направлениях
- Запасные цепи
  - 350 мм: BE64350CH
  - 520 мм: BE64520CH

	731415		mm	mm	mm	g
BE64350	0169672	1	350	60-105	25x300x80	760
BE64350CH	0169696	1	350	60-105	30x100x80	270
BE64520	0169665	1	520	60-160	75x320x100	890
BE64520CH	0169689	1	520	60-160	30x100x80	400



## BE611

### ФИЛЬТРУЮЩИЕ ЭЛЕМЕНТЫ

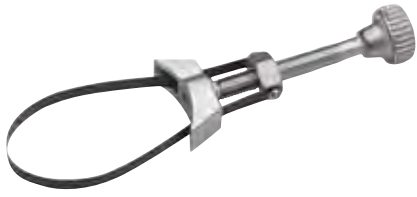

- Съемник масляного фильтра, ленточного типа
- Доступны запасные части:
  - BE61110-1
  - BE61155-1

	 731415		 mm	 mm	 g
BE61110	0167449	1	65-110	60x248x74	490
BE61110-1	0167463	1	65-110	3x380x12	30
BE61155	0167456	1	100-155	60x355x90	520
BE61155-1	0167470	1	100-155	12x420x180	30

# ИНСТРУМЕНТ ДЛЯ РАБОТЫ С ТОРМОЗНОЙ СИСТЕМОЙ



## BBR300P43

### ИНСТРУМЕНТ ДЛЯ ПРОКАЧКИ ТОРМОЗОВ



- Универсальный набор инструментов для тормозных суппортов, 43 шт
- Универсальный инструмент для поршней тормозных суппортов как с правой, так и с левой резьбой
- Инструкция по использованию в комплекте
- 3/8" соединение
- Подходит к большинству европейских автомобилей
- Может использоваться с пневматическим инструментом BBR320
- Инструкция по использованию в комплекте



	 731415		 mm	 kg
BBR300P43	0169894	4	90x380x310	4.57



## BBR320

### ИНСТРУМЕНТ ДЛЯ ПРОКАЧКИ ТОРМОЗОВ



- Пневматический инструмент для тормозных суппортов
- Работает в левом и правом направлении
- 3/8" Присоединительный квадрат
- Для быстрой и безопасной работы
- Универсальный магнитный переходник для удержания суппортов в комплекте
- Может использоваться вместе с набором BBR300P43

	 731415					
BBR320	0169887	1	3/8"	1/4"	44x260x150	1.2

## BBR110

### ОБОРУДОВАНИЕ ДЛЯ ТОРМОЗНОЙ ЖИДКОСТИ



- Тестер тормозной жидкости
- Шкала из 10 светодиодов наглядно показывает содержание воды в тормозной жидкости
- Совместим с шиной CAN
- Подходит для:
  - DOT 3
  - DOT 4
  - DOT 5
  - DOT 5.1

	 731415			
BBR110	0170562	1	100x220x320	1.15

## BBR350

### ОБОРУДОВАНИЕ ДЛЯ ТОРМОЗНОЙ ЖИДКОСТИ



- Набор для прокачки тормозной системы
- Вакуумный механизм
- Полиуретановый резервуар объемом 1,5 л
- Полиуретановый сливной резервуар объемом 0,6 л
- Механизм быстрой разблокировки курка
- В комплекте поставляется универсальный сливной патрубок, подходящий для любого типа тормозной системы
- Шланг длиной 2 метра
- Может быть использован для коробки передач, сцепления, двигателя и т.п. с целью выкачивания и заполнения жидкости

	 731415				
BBR350	0169900	1	1/4"	261x300x160	1.28





## BHVIS12 / BHVIS06

### СПЕЦИАЛЬНЫЕ ТОРЦЕВЫЕ ГОЛОВКИ

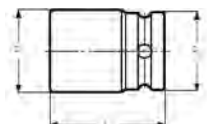

- Тонкостенные ударные головки
- Привод: 1" DIN 3121-H 25 ISO 1174
- Отделка: Оксидирование
- Материал: Высококачественная легированная сталь, идеальная для ударных нагрузок
- Для использования с пневматическим инструментом
- В целях безопасности при использовании всегда применяйте зажимные пружины (1" 19-70 мм арт. K560F-7, 1" 75-80 мм арт. K560F-8, 1" 95-120 мм арт. K560F-9)

	 731415		 mm	 mm	D1 mm	D2 mm	L mm	
BHVIS1265	0167685	1	12	65	87	54	92	2
BHVIS0670	0167692	1	6	70	96	54	96	2.2
BHVIS0677	0167708	1	6	77	105	60	102	2.3
BHVIS0680	0167715	1	6	80	108.5	60	102	2.5
BHVIS0685	0167722	1	6	85	115	86	106	2.6
BHVIS0690	0167739	1	6	90	121	86	108	3
BHVIS0695	0167746	1	6	95	127	86	110	4.5
BHVIS06100	0167753	1	6	100	134	95	115	5.3
BHVIS06105	0167760	1	6	105	140	95	117	6

## BHVIS08

### СПЕЦИАЛЬНЫЕ ТОРЦЕВЫЕ ГОЛОВКИ

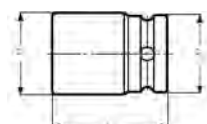

- 3/4" Ударная восьмигранная головка
- Специальная ударная головка для тяжелых грузовиков для Scania Задние BHVIS08100
- Передние BHVIS0895
- для Volvo BHVIS08115

	 731415		 mm	 mm	D1 mm	D2 mm	L mm	
BHVIS0895	0165704	1	8	95	118	55	81	4.5
BHVIS08100	0165711	1	8	100	123	60	84	5.25
BHVIS08115	0165728	1	8	115	138	55	81	4.65





## BHVISxxBPW

## СПЕЦИАЛЬНЫЕ ТОРЦЕВЫЕ ГОЛОВКИ



BHVIS111BPW12

- Ударная головка BPW
- Специальная ударная головка для грузовых мостов BPW
- Специальная форма для мостов с различной нагрузкой



BHVIS80BPW12

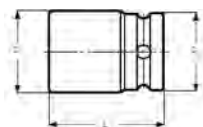

	 731415				D1 mm	D2 mm	L mm	 Ton t	 kg
BHVIS109BPW12	0165759	1	1"	109	129	47	94	12	4.65
BHVIS111BPW12	0165735	1	1"	111	132	47	94	12	4.65
BHVIS120BPW16	0165742	1	1"	120	143	47	94	12	4.65
BHVIS80BPW12	0165766	1	3/4"	80	108	45	65	12	4.65

## BWSS

## СПЕЦИАЛЬНЫЕ ТОРЦЕВЫЕ ГОЛОВКИ



BWSS12P3

- Набор головок для колесных гаек
- Пластиковое покрытие снаружи защищает колесный диск от повреждений
- Внутреннее пластиковое покрытие защищает гайки от повреждений



BWSS12P5

	 731415			 mm	 kg
BWSS12P3	0170128	1	17, 19, 21	45x150x130	0.8
BWSS12P5	0170135	1	17, 19, 21, 22, 24	50x240x175	1.47



## BWTSP

## СПЕЦИАЛЬНЫЕ ТОРЦЕВЫЕ ГОЛОВКИ



BWTSP16



BWTSP7

- Набор съемников поврежденных гаек
- Для быстрого отворачивания повреждённых гаек и винтов, и особенно для секреток
- Специальный закруглённый профиль внутренней стороны позволяет головке крепко захватывать поврежденные грани
- BWTSP16: 16 шт
  - 3/8": 8, 10, 11, 12, 13, 14, 16, 17, 18, 19 мм
  - 1/2": 21, 22, 24, 27 мм
  - Переходник: 1/2" Внутренний 3/8" внешний
  - Пробойник
- BWTSP7: 7 шт
  - 1/2": 22, 24, 27, 32 мм
  - 3/4": 36, 41 мм
  - Пробойник
- Не подходит для использования с пневматическим инструментом

	 731415		 mm	 kg
BWTSP16	0170296	1	50x245x120	1.75
BWTSP7	0170302	1	62x230x120	1

## BZWTB

## ТОРСИОННЫЕ ГОЛОВКИ

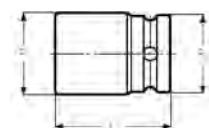

- 1" Ударный торсионный удлинитель
- Для контроля прилагаемого усилия при закручивании
- Быстрое достижение крутящего момента, близкого к требуемому
- Всегда проверяйте затяжку с помощью динамометрического ключа

	 731415		 mm	 L mm	 D1 mm	 D2 mm	 MAX Nm		 g
BZWTB0132450	0165674	1	32	300	51.5	54	450	K560F-7	1540
BZWTB0132600	0165681	1	32	300	51.5	54	600	K560F-7	1576
BZWTB0133600	0165698	1	33	300	52.8	54	600	K560F-7	1607



## BWTB

## ТОРСИОННЫЕ ГОЛОВКИ



- Набор торсионных удлинителей, 10 шт
- Для контроля прилагаемого усилия при закручивании
- Быстрое достижение крутящего момента, близкого к требуемому
- Всегда проверяйте затяжку с помощью динамометрического ключа
- 10 различных удлинителей рассчитанных на усилие 75 – 240 Нм

Цвет	Усилие Нм
Красный	75
Желтый	90
Зеленый	110
Розовый	120
Голубой	135
Синий	150
Белый	160
Черный	190
Серый	205
Оранжевый	240

BWTB12P10	731415 0170142	1	1/2"	275x360x80 mm	3.5 kg

## 29-B/BWXW1/BWXW2

## КРЕСТООБРАЗНЫЙ ГАЕЧНЫЙ КЛЮЧ



- Крестовой балонный ключ
- Высокопрочный

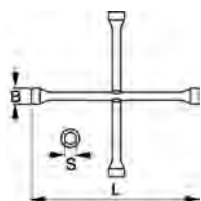

			<b>S</b> mm	<b>B</b> mm	<b>L</b> mm			
29-B	8277703	1	17,19,21	25, 27, 32	381	1/2"	30x405x405	1.32
BWXW1	0167661	1	17,19,22	26,29,33	375	1/2"	30x380x380	1.27
BWXW2	0167678	1	24,27,32	36,40,47	700	3/4"	45x700x700	4.63



## BWB14

### КОЛЕСНЫЙ КЛЮЧ



- Набор съемников колесных подшипников, 14 шт
- Включает в себя:
  - 9 переходников Ø 55.5 на 84 мм
  - 1 корпус – вкладыш 76 мм
  - 2 корпуса, 86 и 91 мм
  - 1 съемник, 38 мм
  - 1 центровая ось, винт, штифт

BWB14	731415 0170166	1	85x525x310 mm	7.82 kg

## BS50

### ИНСТРУМЕНТ ДЛЯ ШАРНИРОВ МОСТОВ



- Инструмент для шарниров мостов
- Для съема и установки поворотных кулаков Ø 35-45 мм
- Вращение инструмента приводит к самоблокированию бегунков между корпусом инструмента и поворотным кулаком, что позволяет завинтить или отвинтить гайки

BS50	731415 0178858	1	80x460x80 mm	2.02 kg

## BWP150

### ИНОЙ ИНСТРУМЕНТ



- Клещи для балансировочных грузиков
- Для быстрой установки и снятия грузиков с колес
- Мягкие удобные ручки

BWP150	731415 0170159	1	65x270x80 mm	0.41 kg



## ТРАНСМИССИЯ И КОЛЕСА

### 38-8 - 38-24

### МОНТИРОВКА ДЛЯ ПОКРЫШЕК



- Монтировка для покрышек
- Отделка: Хромоникелевое покрытие
- Материал: Высококачественная легированная сталь

	 731415		 L mm	 g
38-8	1831257	5	200	90
38-12	1831264	5	300	240
38-16	1831271	5	400	375
38-20	1831288	2	500	610
38-24	1831295	1	600	850

### 39-24

### МОНТИРОВКА ДЛЯ ПОКРЫШЕК



- Монтировка изогнутая, для грузовых покрышек
- Отделка: Покрыта лаком
- Материал: Высококачественная легированная сталь

	 731415		 L mm	 g
39-24	1831301	1	600	1360



## ИНСТРУМЕНТ ДЛЯ РАБОТ С ПОДВЕСКОЙ

### BS10/BS10AC1

### КОМПРЕССОР ПРУЖИН



BS10

BS10AC1

- Универсальный компрессор для пружин
- Предохранительные дуги обеспечивают безопасность пользователя в случае непроизвольного выскакивания пружины
- Независимая настройка зажима
  - Максимальный разнос зажимов 380 мм
- Быстрое и безопасное использование
- Рабочее давление: 5-10 бар
- Сжатие от 500 до 2000 кг
  - 670 кг при давлении в 6 бар
- Опционный передвижной стенд BS10AC1
- Опционная тарелка для спортивных регулируемых амортизаторов BS10AC2

	 731415		 mm	 kg
BS10	0178827	1	1150x470x450	50
BS10AC1	0178841	1	370x600x520	7.6



## BS10MEC



### КОМПРЕССОР ПРУЖИН

- Механический компрессор для пружин
- Предохранительные дуги обеспечивают безопасность пользователя в случае непроизвольного выскакивания пружины
- Независимая настройка зажимов
  - Максимальный разнос зажимов 380 мм
- Удобное и безопасное использование
  - Не подходит для использования с пневматическим инструментом!
  - При работе используйте 1/2" реверсивную рукоятку
- Опционный передвижной стенд BS10AC1
- Опционная тарелка для спортивных регулируемых амортизаторов BS10AC2

BS10MEC	731415 0178834	1	80x370x255 mm	65.5 kg

## BS10AC2



### КОМПРЕССОР ПРУЖИН

- Тарелка для спортивных регулируемых амортизаторов BS10AC2
- Может использоваться с компрессорами BS10 и BS10MEC

BS10AC2	731415 0182343	1	200x400x400 mm	1 kg

## BS1000



### ИНОЙ ИНСТРУМЕНТ

- Набор инструментов для работы с амортизаторами, 39 шт
- Для амортизаторов подвески типа Mac Pherson
- Подходит для большинства европейских автомобилей

BS1000	731415 0170081	1	80x580x400 mm	6.36 kg



## BB12-760

### ПУСКОВЫЕ УСТРОЙСТВА



- Бустер 12 V 760 CA
- Для запуска дизельных двигателей мощностью до 250 л/с при разряженной батарее и до 125 л/с без батареи
- Сила тока пусковая: 760 CA
- Сила тока пиковая: 2 250 A
- Медные провода сечением 25 мм<sup>2</sup> обеспечивают высокую проводимость
- Внутренний предохранитель 300 A
- Электронная система проверки предохранителя
- Автоматическое зарядное устройство с трехцветным светодиодным индикатором
  - 4 A
  - 4 часа подзарядки
- 12 V выход с 16 A внутренним предохранителем для малых устройств

BB12-760	0169269	1	12	760	2250 A	12 V	4	22 Ah	25 mm <sup>2</sup>	1.85 m

BB12-760	-25<°C<70	4 A	200 mm	97 mm	300 A	x	x	x	445x144x377	23

## BB12-1200

### ПУСКОВЫЕ УСТРОЙСТВА



- Бустер 12 V 1200 CA
- Для запуска дизельных двигателей мощностью до 350 л/с при разряженной батарее и до 175 л/с без батареи
- Сила тока пусковая: 1200 CA
- Сила тока пиковая: 3 100 A
- Медные провода сечением 35 мм<sup>2</sup> обеспечивают высокую проводимость
- Внутренний предохранитель 500 A
- Электронная система проверки предохранителя
- Автоматическое зарядное устройство с трехцветным светодиодным индикатором
  - 4 A
  - 5 часов подзарядки
- 12 V выход с 16 A внутренним предохранителем для малых устройств

BB12-1200	0169276	1	12	1200	3100 A	12V	5	28	35 mm <sup>2</sup>	1.85 m

BB12-1200	-25<°C<70	4	200	97 mm	500 A	x	x	x	445x144x377	23



**BB1224-760**
**ПУСКОВЫЕ УСТРОЙСТВА**

- Бустер 12/24 V 1520/760 CA
- Для запуска дизельных двигателей мощностью до 500 л/с при разряженной батарее и до 250 л/с без батареи, в режиме 24В
- Сила тока пусковая: 1520 CA в режиме 12В и 760 CA в режиме 24В
- Сила тока пиковая: 4 500 А в режиме 12В и 2 250 А в режиме 24В
- Медные провода сечением 35 мм<sup>2</sup> обеспечивают высокую проводимость
- Внутренний предохранитель 500 А
- Электронная система проверки предохранителя
- Автоматическое зарядное устройство с трехцветным светодиодным индикатором
  - 4 А
  - 7 часов подзарядки
- 12 V выход с 16 А внутренним предохранителем для малых устройств

	 731415		<b>V</b>	<b>CA</b>	<b>PA</b>					
BB1224-760	0169283	1	12/24	1520/760	4500/2250 A	12 V	7	22 Ah	35 mm <sup>2</sup>	1.85 m

BB1224-760	-25<°C<70	4 A	200 mm	97 mm	500 A	x	x	445x208x447	23

**BB1224-1200**
**ПУСКОВЫЕ УСТРОЙСТВА**

- Бустер 12/24 V 2400/1200 CA
- Для запуска дизельных двигателей мощностью до 480 л/с без батареи в режиме 12В и до 1500 л/с без батареи, в режиме 24В
- Сила тока пусковая: 2400 CA в режиме 12В и 1200 CA в режиме 24В
- Сила тока пиковая: 6 200 А в режиме 12В и 3 100 А в режиме 24В
- Быстрый переключатель напряжения
- Медные провода сечением 50 мм<sup>2</sup> обеспечивают высокую проводимость
- Внутренний предохранитель 500 А
- Электронная система проверки предохранителя
- Автоматическое зарядное устройство с трехцветным светодиодным индикатором
  - 4 А
  - 10 часов подзарядки
- 12 V выход с 16 А внутренним предохранителем для малых устройств

	 731415		<b>V</b>	<b>CA</b>	<b>PA</b>					
BB1224-1200	0169290	1	12/24	2400/1200	6200/3100 A	12 V	10	28 Ah	50 mm <sup>2</sup>	1.85 m

BB1224-1200	-25<°C<70	4	200 mm	97 mm	500 A	x	x	445x208x447	24



## BB24-1200

## ПУСКОВЫЕ УСТРОЙСТВА



- Бустер 24 V 1200 CA
- Для запуска дизельных двигателей мощностью до 1500 л/с без батареи
- Сила тока пусковая: 1200 CA
- Сила тока пиковая: 3 100 A
- Медные провода сечением 35 мм<sup>2</sup> обеспечивают высокую проводимость
- Внутренний предохранитель 500 A
- Электронная система проверки предохранителя
- Автоматическое зарядное устройство с трехцветным светодиодным индикатором
  - 4 A
  - 14 часов подзарядки
- 12 V выход с 16 A внутренним предохранителем для малых устройств

	 731415									
BB24-1200	0169306	1	24	1200	3100 A	12 V	14	28 Ah	35 mm <sup>2</sup>	1.85 m

BB24-1200	-25<°C<70	2 A	200 mm	97 mm	500 A	x	x	445x208x447	24

## BBVC

## ПУСКОВЫЕ УСТРОЙСТВА



- Автоматическое зарядное устройство
- BBVC2A :2 Ач для модели BB24-1200
- BBVC4A: 4 Ач для моделей BB12-760, BB12-1200, BB1224-760 и BB1224-1200

	 731415			
BBVC2A	0181520	1	215x130x60	0.63
BBVC4A	0181537	1	215x130x60	0.63

## BBVCAB

## ПУСКОВЫЕ УСТРОЙСТВА



- Кабель для зарядки бустера от сети
- Для австралийского, английского и европейского стандарта

	 731415			
BBVCAB-AUZ	0183944	1	50x125x50	0.13
BBVCAB-EU	0186648	1	50x125x50	0.13
BBVCAB-UK	0183937	1	50x125x50	0.13

**ВВТ30**
**ТЕСТЕРЫ АКБ**

- 6 и 12V Цифровой тестер аккумуляторных батарей
- Жк-дисплей
- 5 выходных значений:
  - ИСПРАВЕН И ГОДЕН К РАБОТЕ
  - ИСПРАВЕН И ТРЕБУЕТ ПОДЗАРЯДКИ
  - ТРЕБУЕТ ПЕРЕЗАРЯДКИ И ПОВТОРНОЙ ПРОВЕРКИ
  - НЕИСПРАВЕН И ТРЕБУЕТ ЗАМЕНЫ
  - НЕИСПРАВНАЯ БАТАРЕЯ, ТРЕБУЕТ ЗАМЕНЫ
- Возможность использования:
  - Аккумуляторные батареи 6 и 12 В
  - Генератор на 12 и 24 В и зарядные устройства
  - Традиционные жидкостные батареи и батареи VRLA (AGM и GEL)
  - Рабочий диапазон 25 – 2.000 ССА
  - Соответствует стандартам номинальных ёмкостей аккумуляторов SAE-DIN-EN, IEC (МЭК) и JIS (Японский промышленный стандарт)
- Меню на пяти европейских языках

	 731415		 mm	 kg
ВВТ30	0164981	12	80x370x255	1.92

**ВВТ40**
**ТЕСТЕРЫ АКБ**

- 6 и 12V Цифровой тестер аккумуляторных батарей
- ЖК-дисплей и встроенный принтер
- 6 выходных значений:
  - ИСПРАВЕН И ГОДЕН К РАБОТЕ
  - ИСПРАВЕН И ТРЕБУЕТ ПОДЗАРЯДКИ
  - ТРЕБУЕТ ПЕРЕЗАРЯДКИ И ПОВТОРНОЙ ПРОВЕРКИ
  - НЕИСПРАВЕН И ТРЕБУЕТ ЗАМЕНЫ
  - НЕИСПРАВНАЯ БАТАРЕЯ, ТРЕБУЕТ ЗАМЕНЫ
  - ОШИБКА
- Возможность использования:
  - Аккумуляторные батареи 6 и 12 В
  - Генератор на 12 и 24 В и зарядные устройства
  - Традиционные жидкостные батареи и батареи VRLA (AGM и GEL)
  - Рабочий диапазон 25 – 2.000 ССА
  - Соответствует стандартам номинальных ёмкостей аккумуляторов SAE-DIN-EN, IEC (МЭК) и JIS (Японский промышленный стандарт)
- Меню на пяти европейских языках

	 731415		 mm	 kg
ВВТ40	0164974	6	80x370x255	1.92



## BELS12



### ТЕСТЕРЫ

- Устройство для сохранения данных 12 V
- Сохраняет данные памяти на время замены аккумуляторной батареи или любых других видов ремонта, которые могут повлиять на сохранность данных
- Быстрый и удобный в использовании
- Разъем в прикуриватель и внешний индикатор заряда батареи гарантируют, что соединения установлены правильно, и операции благополучно выполняются

	 731415		 mm	 kg
BELS12	0170579	1	60x650x160	0.29

## BELT247N



### ТЕСТЕРЫ

- Тестер разъемов на 7 контактов 24 V
- Быстрая и удобная диагностика
- Кабель длиной 4 метра позволяет производить диагностику в одиночку
- Для разъемов типа 24N
- Совместим с шиной сети локальных контроллеров CAN

	 731415		 mm	 kg
BELT247N	0170586	1	105x260x210	1.44

## BELT247S



### ТЕСТЕРЫ

- Тестер разъемов на 7 контактов 24 V
- Быстрая и удобная диагностика
- Кабель длиной 4 метра позволяет производить диагностику в одиночку
- Для разъемов типа 24S
- Совместим с шиной сети локальных контроллеров CAN



	 731415		 mm	 kg
BELT247S	0170593	1	105x260x210	1.44

**BELT2415**

**ТЕСТЕРЫ**



- Тестер разъемов на 15 контактов 24 V
- Быстрая и удобная диагностика
- Кабель длиной 4 м позволяет производить диагностику в одиночку
- Совместим с шиной сети локальных контроллеров CAN

	 731415		 mm	 kg
BELT2415	0170609	1	105x260x210	1.44

**BELT1213**

**ТЕСТЕРЫ**



- Тестер разъемов на 13 контактов 12 V с имитатором напряжения
- Быстрая и удобная диагностика
- Имитация нагрузки для точного выявления неисправностей
- Кабель длиной 4 м позволяет производить диагностику в одиночку
- Совместим с шиной сети локальных контроллеров CANbus





	 731415		 mm	 kg
BELT1213	0170616	1	60x650x160	0.71

**BELT127**

**ТЕСТЕРЫ**



- Тестер разъемов на 7 контактов 12 V
- Быстрая и удобная диагностика
- Кабель длиной 4 м позволяет производить диагностику в одиночку
- Совместим с шиной сети локальных контроллеров CAN

	 731415		 mm	 kg
BELT127	0177899	1	60x650x160	0.38



## BELT10

### ИНОЙ ИНСТРУМЕНТ



- Тестер лямбда-зондов
- Измеряет функциональные характеристики лямбда-зондов, позволяет протестировать циркониевые лямбда-зонды (0–1 В) и титанооксидные (0–5 В)
- Имитирует сигнал лямбда-зонда, чтобы проверить, реагирует ли на него блок управления двигателем автомобиля
- Полностью защищен от неправильных соединений
- Совместим с шиной локальных контроллеров CAN



BELT10



0170623



1



60x650x160



0.71

## BELTKEY

### ИНОЙ ИНСТРУМЕНТ



- Тестер для ключей с инфракрасной и радиосвязью
- Работает на частотах 433 MHz и 868 MHz
- Простое использование: одно нажатие кнопки показывает работает ключ или нет



BELTKEY



0177875



1



280x170x50



0.71

## BELP1224

### ИНОЙ ИНСТРУМЕНТ



- 12 V и 24 V защита от перегрузок
- Защищает электронное оборудование автомобиля в случае скачков напряжения, возникающих в процессе сварки, зарядки АКБ, запуска двигателя от внешнего источника и т.п.
- Удобный в использовании, подключается к любой из клемм АКБ



BELP1224



0177882



1



60x650x160



0.215





**BELTRP16**

ИНОЙ ИНСТРУМЕНТ



- Набор универсальных деблокираторов электрических разъемов, 16 шт
- Подходит для большинства европейских автомобилей

BELTRP16	731415 0169917	1	265x60x215 mm	0.9 kg

ГАРАЖНОЕ ОБОРУДОВАНИЕ



**BLE200**

МОБИЛЬНОЕ ГАРАЖНОЕ ОБОРУДОВАНИЕ



- Вакуумный пылесос
- Для удаления жидкости и пыли
- 2 мотора
- Производительность: 5.6 м<sup>3</sup>/мин
- 2 300 W
- Включает FRL
- Резервуар объемом 80 л
- 2 x 4.2 м шланг в комплекте
- Без насадок

BLE200	731415 0169573	1	230-240	1/2" inch	865x610x960 mm	75 kg





## BLBT100

## МОБИЛЬНОЕ ГАРАЖНОЕ ОБОРУДОВАНИЕ



- Лазерный стенд для фар головного освещения
- Защитный козырёк от лазерного излучения
- Подходит для работы со стандартными лампами и ксеноном
- Цифровой люксомер
- Устойчивая платформа на 4 колесах легкая для удобной транспортировки
- Механизм вертикального перемещения стенда с фиксацией. Рабочий диапазон:
  - Минимальная высота: 240 мм
  - Максимальная высота: 1 400 мм
- Поворотная штанга допускает вращение корпуса стенда на 360° вокруг оси штанги
- Опционный подвижный штатив: BLBT100AC1
- Соответствует требованиям ЕС и стандарту NFR63-801



BLBT100



731415



1



330x1700x630



40.5

## 1419-MD

## МОБИЛЬНОЕ ГАРАЖНОЕ ОБОРУДОВАНИЕ



- Магнитная тарелка диаметром 150 мм
- Для хранения болтов, гаек и прочего инструмента во время работы
- Магнитная база крепко держится на любой намагничиваемой поверхности



1419-MD



8277352



36



150



150



300

## 2535F

## МОБИЛЬНОЕ ГАРАЖНОЕ ОБОРУДОВАНИЕ

ergo®



- Рукоятка ERGO™
- Трехкомпонентная рукоятка обеспечивает максимальный комфорт и передачу усилия
- Отделка: Хромовое покрытие и полировка
- 2535F1: Магнитная головка Ø 10 мм, с удерживающей способностью 1 кг
- 2535F3: Магнитная головка Ø 17 мм, с удерживающей способностью 3 кг



2535F1



1064495



1



10



413



36x122



535



150

2535F3

0180233

1

17

413

36x122

535

170



## BOD70



### УСТРОЙСТВА ДЛЯ СМАЗЫВАНИЯ

- Бочковой насос роторного типа
- Для непрерывной перекачки дизельного топлива и неагрессивных жидкостей на основе нефтепродуктов
- Для бочек от 50 до 205 л с резьбой 1"
- Реверсивный
- Производительность: 250 мл/круг

	 731415		 mm	 kg
BOD70	0169498	4	1330x250x230	6.740

## BOD60



### УСТРОЙСТВА ДЛЯ СМАЗЫВАНИЯ

- Ручной насос для ГСМ
- Для машинного масла и иных некоррозийных жидкостей
- Для бочек объемом от 50 до 205 литров с отверстиями 1/2" и 2"
- Производительность: 300 мл/ход

	 731415		 mm	 kg
BOD60	0169481	1	55x165x650	2.24

## BOD5HD400



### УСТРОЙСТВА ДЛЯ СМАЗЫВАНИЯ

- Высокочпрочный насос для перекачивания смазки
- В комплекте поставляется:
  - Металлический удлинитель 150 мм
  - Гибкий удлинитель 300 мм
  - Соединительная муфта 38 мм
- Ёмкость: 400-граммовые картриджи
- Возможно ручное использование
- Давление: 690 бар

	 731415		 mm	 kg
BOD5HD400	0169467	1	66x390x100	1.594



## BOD5400/BOD5450

### УСТРОЙСТВА ДЛЯ СМАЗЫВАНИЯ



BOD5400



BOD5450

- Универсальный насос для перекачки смазки
- В комплекте поставляется:
  - Металлический удлинитель 150 мм
  - Гибкий удлинитель 300 мм
  - Соединительная муфта 38 мм
- Ёмкость:
  - BOD5400: 400-граммовые картриджи
  - BOD5450: 450-граммовые картриджи
- Возможно ручное использование
- Давление: 413 бар

	 731415		 mm	 kg
BOD5400	0169450	1	57x385x120	1.415
BOD5450	0169474	1	61x425x135	1.415

## BOD4200/BOD4500

### УСТРОЙСТВА ДЛЯ СМАЗЫВАНИЯ



- Масленка
- Латунный насос
- Два стальных клапана
- Жесткий и гибкий носики в комплекте

	 731415			 mm	 kg
BOD4200	0169436	1	0.2	63x127x111	0.23
BOD4500	0169443	1	0.5	90x200x130	0.27



## BBS150

### ИНОЙ ИНСТРУМЕНТ



- Набор для монтажа стекол
- Чашки:
  - 2 двойных чашки диаметром 120 мм с присосками
  - Длина 385 мм
  - Нагрузка: 150 кг
- Ремень 5 м x 25 мм



BBS150	731415 0169849	1	mm 120	mm 400	mm 120x435x170	kg 1.845

## BBS160

### ИНОЙ ИНСТРУМЕНТ



- Съемник очистителей лобового стекла
- Очень тонкие вилочные захваты
- Рабочие размеры: 18 мм

BBS160	731415 0182305	1	mm 30x65x30	kg 0.14

## BBS50

### ИНОЙ ИНСТРУМЕНТ



- Защитное покрытие
- С магнитами и присосками для идеального крепления как на стальной , так и на алюминиевой поверхности

BBS50	731415 0169863	1	mm 900x580	kg 0.62

## BBS20P12

### ИНОЙ ИНСТРУМЕНТ



- Набор универсальных монтировок для обивки салона, 12 шт
- Материал: Нейлон и фибергласс делает инструмент гибким, но прочным
- Разнообразные профили позволяют работать с различными формами и поверхностями

BBS20P12	731415 0169856	1	mm 18x290x165	kg 0.150



## BBS100

### ИНОЙ ИНСТРУМЕНТ



- Набор инструментов для работ с подушкой безопасности, 12 шт
- Позволяет быстро и безопасно удалять подушки безопасности
- Подходит для большинства европейских автомобилей
- Спецификация указана в таблице

	 731415		 mm	 kg
BBS100	0169870	1	44x260x150	1.240

## 2220

### ИНОЙ ИНСТРУМЕНТ



- Шпатели для кузовных работ, 4 шт
- Размеры:
  - 90 x 50 мм
  - 120 x 80 мм
  - 120 x 105 мм
  - 120 x 120 мм

	 841334		 g
22209004B	5401333	1	125



16A

DC VOLTS



# ГИДРАВЛИЧЕСКИЙ ИНСТРУМЕНТ

Ваhco представляет полную линейку инструмента для подъема всех типов автомобилей и их узлов. Помимо различных домкратов ассортимент включает в себя такое оборудование, как складной кран для подъема двигателя и другие аксессуары, которые упростят работу с двигателем и трансмиссией. Ваhco предлагает подкатные гидравлические и пневмогидравлические домкраты, которые обеспечивают быстрый подъем автомобиля, а также регулируемые страховочные подставки. В ассортименте также присутствует такое необходимое в автосервисе оборудование, как манипулятор для колес и портативный набор для правки.





# Содержание

---

КРАНЫ И АКСЕССУАРЫ К НИМ	714
ДОМКРАТЫ И АКСЕССУАРЫ К НИМ	715-723



# ВСПОМОГАТЕЛЬНАЯ ИНФОРМАЦИЯ



Грузоподъемность, кг



Грузоподъемность, т



Минимальное рабочее пространство, мм



Максимальная высота подъема, мм



Минимальная высота подхвата, мм

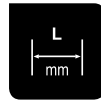

Длина, мм

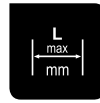

Максимальная длина, мм



Сертификация CE



Сертификация TUV

## ПОДКАТНЫЕ ДОМКРАТЫ

Вращающаяся рукоятка для безопасного опускания автомобиля

Предохранительный клапан давления предотвращает перегрузку, и обеспечивает подъем не выше допустимого

Педали большого размера и двухпоршневая система гарантирует быстрый подъем

Прочные стальные колеса с полиуретановым покрытием обеспечивают бесшумное перемещение

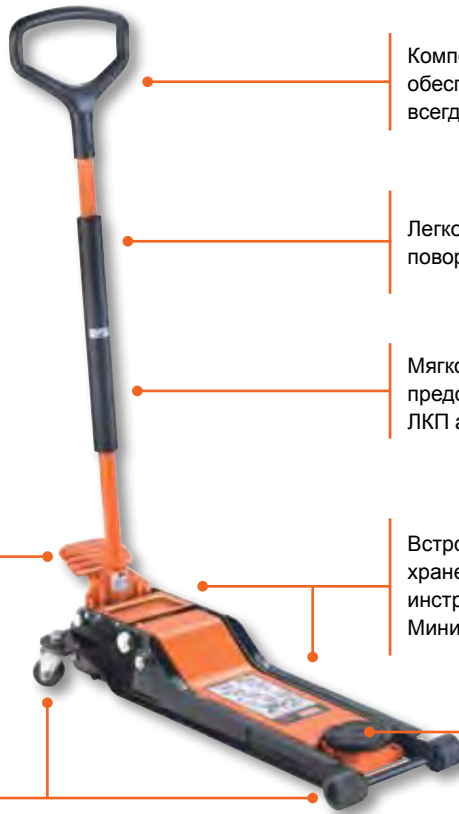

Композитное покрытие рукоятки обеспечивает комфорт при работе, всегда оставаясь теплым

Легкое контролируемое опускание поворотом рукоятки

Мягкое покрытие рукоятки предотвращает повреждение ЛКП автомобиля

Встроенный лоток для хранения мелких деталей и инструмента  
Минимальная высота подхвата

Резиновые накладки в комплекте с моделями: ВН11500, ВН112000 и ВН113000

## ПНЕВМОГИДРАВЛИЧЕСКИЕ ДОМКРАТЫ

Предохранительный клапан предотвращает перегрузку домкрата

Малая высота подхвата – 125 мм  
Два удлинителя – 45 и 75 мм

Полиуретановые колеса увеличенного диаметра для удобного перемещения в любых условиях



# ПНЕВМОГИДРАВЛИЧЕСКИЕ ДОМКРАТЫ



# ПОДСТАВКИ ПОД МАШИНУ



# КРАН





## ВН6FC1000

### КРАНЫ



- Складной кран, 1 Т
- Складная рама, обеспечивающая 4 положения стрелы, для подъема веса в: 1000, 750, 500 и 250 кг
- Двойной цилиндр снижает в два раза необходимое количество механических движений оператора
- Минимальное необходимое рабочее пространство: 88 мм
- Максимальная высота подъема: 2 000 мм
- Вращающиеся пневмоцилиндры позволяют перемещать рычаг в любом удобном направлении
- Механизм экстренной блокировки
- Клапан перегрузки
- Крюк с защелкой

ВН6FC1000	0178650	1	1000	750	500	250	88 mm	± 39	410x1.670x500	75

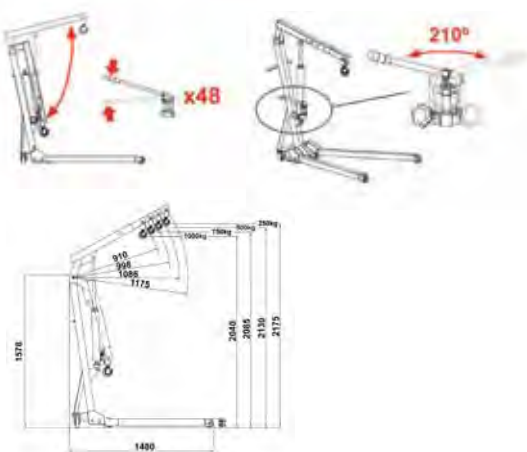

## ВН6АС1-680

### АКСЕССУАРЫ К КРАНАМ



- Балансир для подвешивания двигателя
- Допустимая нагрузка: 680 кг
- Очень длинный
- Регулируемая длина
- Высокопрочная стальная цепь и монтажная арматура
- Аксессуар для крана ВН6FC1000

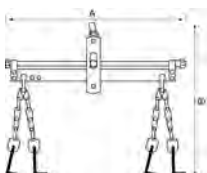

			A mm	B mm		
ВН6АС1-680	0178667	1	640	543	70x680x220	6.7



## ВН4

### ДОМКРАТЫ БУТЫЛОЧНОГО ТИПА



- Домкрат бутылочного типа
- Сваренный корпус
- Рабочие условия: -20 +70°C

Иконка	Barcode 731415	Иконка коробки	Иконка веса kg	Иконка высоты mm	Иконка ширины mm	Иконка глубины mm	Иконка веса kg	
	ВН42	0178698	1	2000	172	372	185x130x110	3.95
	ВН45	0178704	1	5000	212	468	225x135x120	5.05
	ВН410	0178711	1	10000	220	483	230x150x145	7.56
	ВН415	0178728	1	15000	231	498	240x165x150	10.12
	ВН420	0178735	1	20000	241	521	250x180x170	13.32
	ВН430	0178780	1	30000	244	492	270x195x185	16.11

## ВН5SP300/ВН5SP500

### ТРАНСМИССИОННЫЕ СТОЙКИ



- Трансмиссионные стойки
- Один поршень
- Механизм экстренной блокировки

Иконка	Barcode 731415	Иконка коробки	Иконка веса kg	Иконка высоты mm	Иконка ширины mm	Иконка глубины mm	Иконка веса kg	
	ВН5SP300	0170425	1	300	1160	1960	270x1080x255	31
	ВН5SP500	0170432	1	500	1160	1960	280x1080x255	37

## ВН5US500

### УНИВЕРСАЛЬНЫЕ ОПОРЫ



- Универсальная опора
- Допустимая нагрузка: 500 кг
- Высокопрочные сварная цель и основание
- Может использоваться с ВН5SP300/ВН5SP500

Иконка	Barcode 731415	Иконка коробки	Иконка ширины mm	Иконка глубины mm	Иконка высоты mm	Иконка веса kg	
	ВН5US500	0170449	1	305-365 mm	480-585 mm	240x960x340	14





# ДОМКРАТЫ И АКСЕССУАРЫ К НИМ

## ВН11500

### ПОДКАТНЫЕ ДОМКРАТЫ



- Низкий подкатной домкрат, 1,5 Т
- Большая педаль со скругленными углами
- Два гидравлических цилиндра обеспечивают быстрый подъем
- Защита цилиндров от пыли
- Стальные колеса с полиуретановым покрытием
- Обрезиненная рукоятка
- Лоток для хранения мелких деталей
- Безопасный подъем
- Клапан предотвращения перегрузки



ВН11500	0178797	1	1.5	70	610	945	± 10	119	X	190x940x415	51

## ВН12000

### ПОДКАТНЫЕ ДОМКРАТЫ



- Низкий подкатной домкрат, 2 Т
- Большая педаль со скругленными углами
- Два гидравлических цилиндра обеспечивают быстрый подъем
- Защита цилиндров от пыли
- Стальные колеса с полиуретановым покрытием
- Обрезиненная рукоятка
- Лоток для хранения мелких деталей
- Безопасный подъем
- Клапан предотвращения перегрузки



ВН12000	0178803	1	2	70	490	790	± 10	119	X	180x790x400	44.6



## ВН1А2500

### ПОДКАТНЫЕ ДОМКРАТЫ

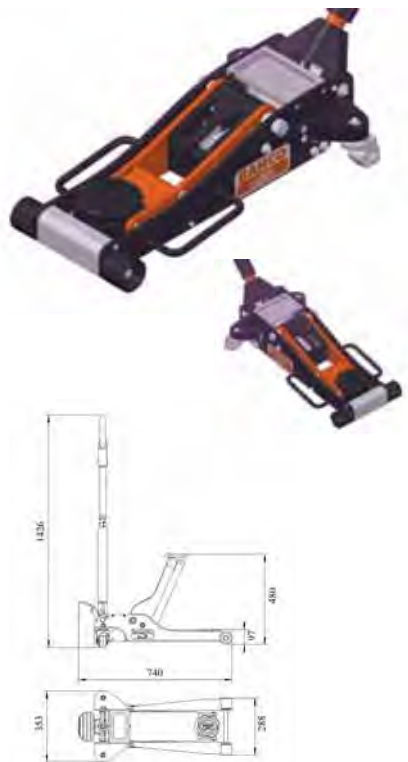

- Алюминиевый подкатной домкрат, 2,5 Т
- Полностью алюминиевый корпус и ручка
- Лоток для хранения мелких деталей
- Съёмная ручка
- Клапан безопасного подъема
- Клапан предотвращения перегрузки

ВН1А2500	0170555	1	2.5	95	485	740	6	120	X	800x370x200	25

## ВН13000

### ПОДКАТНЫЕ ДОМКРАТЫ



- Низкий подкатной домкрат, 3 Т
- Большая педаль со скругленными углами
- Два гидравлических цилиндра обеспечивают быстрый подъем
- Защита цилиндров от пыли
- Стальные колеса с полиуретановым покрытием
- Обрезиненная рукоятка
- Лоток для хранения мелких деталей
- Клапан безопасного подъема
- Клапан предотвращения перегрузки

ВН13000	0178810	1	3	90	552	820	± 10	119	x	200x710x390	50.5





## ДОМКРАТЫ И АКСЕССУАРЫ К НИМ

### ВН15000

### ПОДКАТНЫЕ ДОМКРАТЫ

- Подкатной домкрат удлиненный, 5 Т
- Три фиксируемые позиции рычага
- Клапан безопасного подъема
- Клапан предотвращения перегрузки



ВН15000	0170531	1	5	150	680	1505	50	130	X	330x1530x410	115

### ВН110000

### ПОДКАТНЫЕ ДОМКРАТЫ

- Подкатной домкрат удлиненный, 10 Т
- Три фиксируемые позиции рычага
- Клапан безопасного подъема
- Клапан предотвращения перегрузки



ВН110000	0170548	1	10	160	685	1637	105	150	X	355x1660x510	170



## ВН23015С

## ПНЕВМОГИДРАВЛИЧЕСКИЕ ДОМКРАТЫ



- Компактный пневмогидравлический домкрат, 30/15 Т
- Съемная рукоятка
- Полиуретановые колеса большого размера
- Два адаптера для увеличения высоты подъема
  - 45 мм
  - 75 мм
- Вес: 33 кг
- Клапан предотвращения перегрузки

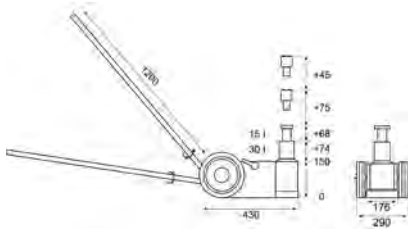

ВН23015С	0178742	1	30	150	292	224 mm/30 Т	292 mm/15 Т	-	280x700x360	35

## ВН23015

## ПНЕВМОГИДРАВЛИЧЕСКИЕ ДОМКРАТЫ



- Пневмогидравлический домкрат, 30/15 Т
- Полиуретановые колеса большого размера
- Два адаптера для увеличения высоты подъема
  - 45 мм
  - 75 мм
- Вес: 70 кг
- Клапан предотвращения перегрузки

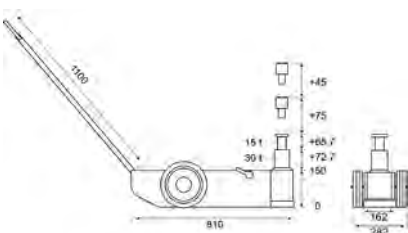

ВН23015	0178759	1	30	150	289	223 mm/30 Т	289 mm/15 Т	-	280x700x360	75



# ДОМКРАТЫ И АКСЕССУАРЫ К НИМ

## ВН2402010

## ПНЕВМОГИДРАВЛИЧЕСКИЕ ДОМКРАТЫ



- Пневмогидравлический домкрат, 40/20/10 Т
- Полиуретановые колеса большого размера
- Два адаптера для увеличения высоты подъема
  - 45 мм
  - 75 мм
- Вес: 47 кг
- Клапан предотвращения перегрузки

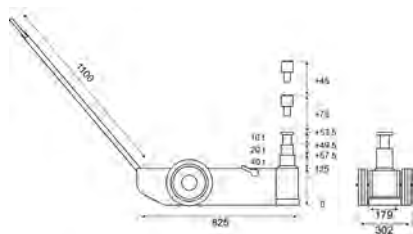

ВН2402010 0178766 1 40 125 399 183 mm/40 Т 233 mm/20 Т 287 mm/10 Т 300x1350x290 52

## ВН2604020

## ПНЕВМОГИДРАВЛИЧЕСКИЕ ДОМКРАТЫ



- Пневмогидравлический домкрат, 60/40/20 Т
- Полиуретановые колеса большого размера
- Два адаптера для увеличения высоты подъема
  - 45 мм
  - 75 мм
- Вес: 71 кг
- Клапан предотвращения перегрузки

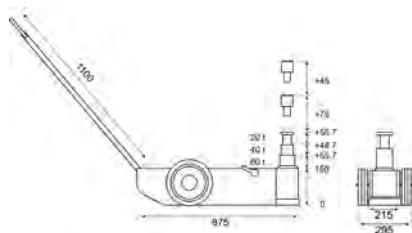

ВН2604020 0178773 1 60 150 312 206 mm/60 Т 255 mm/40 Т 312 mm/20 Т 300x1350x290 76



## ВН2АС60

### ПНЕВМОГИДРАВЛИЧЕСКИЕ ДОМКРАТЫ



- Универсальные опоры
- Высокопрочные
- Шлифованные



ВН2АС60-140

ВН2АС60V110

	 731415					
ВН2АС60V110	0178933	1	X		100x150x150	1
ВН2АС60-140	0168958	1		X	100x150x150	1

## ВН33000/ВН36000

### ПОДСТАВКИ ПОД МАШИНУ



- Пара подставок под машину
- Ступенчатая регулировка высоты
- Фиксирующая шпилька
- Большая опора

	 731415						
ВН33000	0178674	1	3000	288	425	360x225x205	7
ВН36000	0178681	1	6000	395	605	460x310x265	13.2

## ВН3HD

### ПОДСТАВКИ ПОД МАШИНУ



ВН3HD8000

- Подставки под машину
- Выдвижной штырь (ВН3HD12000 с резьбовой регулировкой высоты)



ВН3HD12000

ВН3HD16000

ВН3HD20000

	 731415						
ВН3HD8000	0170494	2	8000	385	600	435x442x44	9.4
ВН3HD12000	0170500	2	12000	345	515	305x370x340	12.38
ВН3HD16000	0170524	2	16000	480	720	440x500x450	18.85
ВН3HD20000	0170517	1	20000	745	1200	470x800x470	35.5



## ДОМКРАТЫ И АКСЕССУАРЫ К НИМ

### ВН8АС1-500

### ИНОЕ ОБОРУДОВАНИЕ

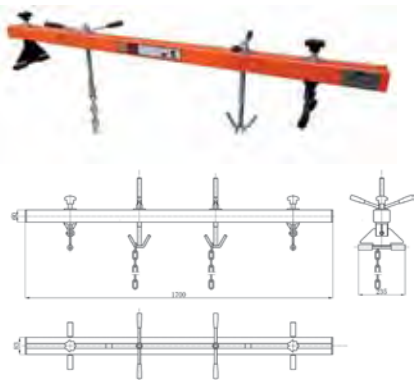

- Балка для вывешивания двигателя
- Допустимая нагрузка: 500 кг
- Оснащается двумя мощными регулируемыми крюками
- Позволяет перемещать вес в центр
- Также аксессуар для ВН6FC1000

ВН8АС1-500	731415 0170463	1	1700	70x680x220	6.7

### ВН8АС2-450

### ИНОЕ ОБОРУДОВАНИЕ



- Стенд для ремонта двигателя
- Допустимая нагрузка: 450 кг
- Оптимальное передаточное отношение 63:1
- Складной
- Подходит для любых двигателей
- Поворотные колеса с тормозами

				A	B	C	D		
ВН8АС2-450	731415 0170470	1	450	926	910	945	510	240x960x340	41.5

### ВН8АС3-500

### ИНОЕ ОБОРУДОВАНИЕ



- Гидравлический манипулятор для колес
- Характеристики:
  - 500 кг
  - Высота подхвата: 80 – 615 мм
  - Ширина захвата: 201 – 602 мм
- Для легкого манипулирования даже крупными грузовыми колесами
- Педаль подъема, механизм экстренной блокировки
- 37 ходов рукоятки до полного подъема

			A	B	C	D	E		
ВН8АС3-500	731415 0170487	1	80-615	201-602	495	80	120	1000x1008x995	88.5



## ВН8PR

## ИНОЕ ОБОРУДОВАНИЕ



ВН8PR4000



ВН8PR10000



ВН8PR10000

- Портативный гидравлический набор для правки
- Система на защелках позволяет быстро собрать инструмент
- Включает:
  - Ручной насос
  - Шланг
  - Цилиндрический молот
  - Широкий молот
  - Резиновый молот
  - Обрезиненное плоское основание
  - 90° V-образное основание
  - Зубчатую насадку
  - Соединительный адаптер с выпуклым наконечником
  - Набор удлинительных труб
- Набор 10 Т поставляется в кейсе на колесиках
- Производительность:
  - ВН8PR10000: 10 Т
  - ВН8PR4000: 4Т

	 731415		 mm	 kg
ВН8PR10000	0178957	1	180x590x370	20
ВН8PR4000	0178940	1	215x1030x500	38.5

# СВЕТ

---

Ваhco представляет линейку мощных профессиональных ламп для различных областей применения. Ассортимент включает в себя как маленькие беспроводные лампы, которые могут использоваться везде, так и специальные подкапотные лампы для авто сервисов и мощные лампы рабочего освещения.





# Содержание

---

БЕСПРОВОДНЫЕ ЛАМПЫ И АКСЕССУАРЫ К НИМ	728-730
ЛАМПЫ С ПРОВОДОМ И АКСЕССУАРЫ К НИМ	730-731



# БЕСПРОВОДНЫЕ ЛАМПЫ

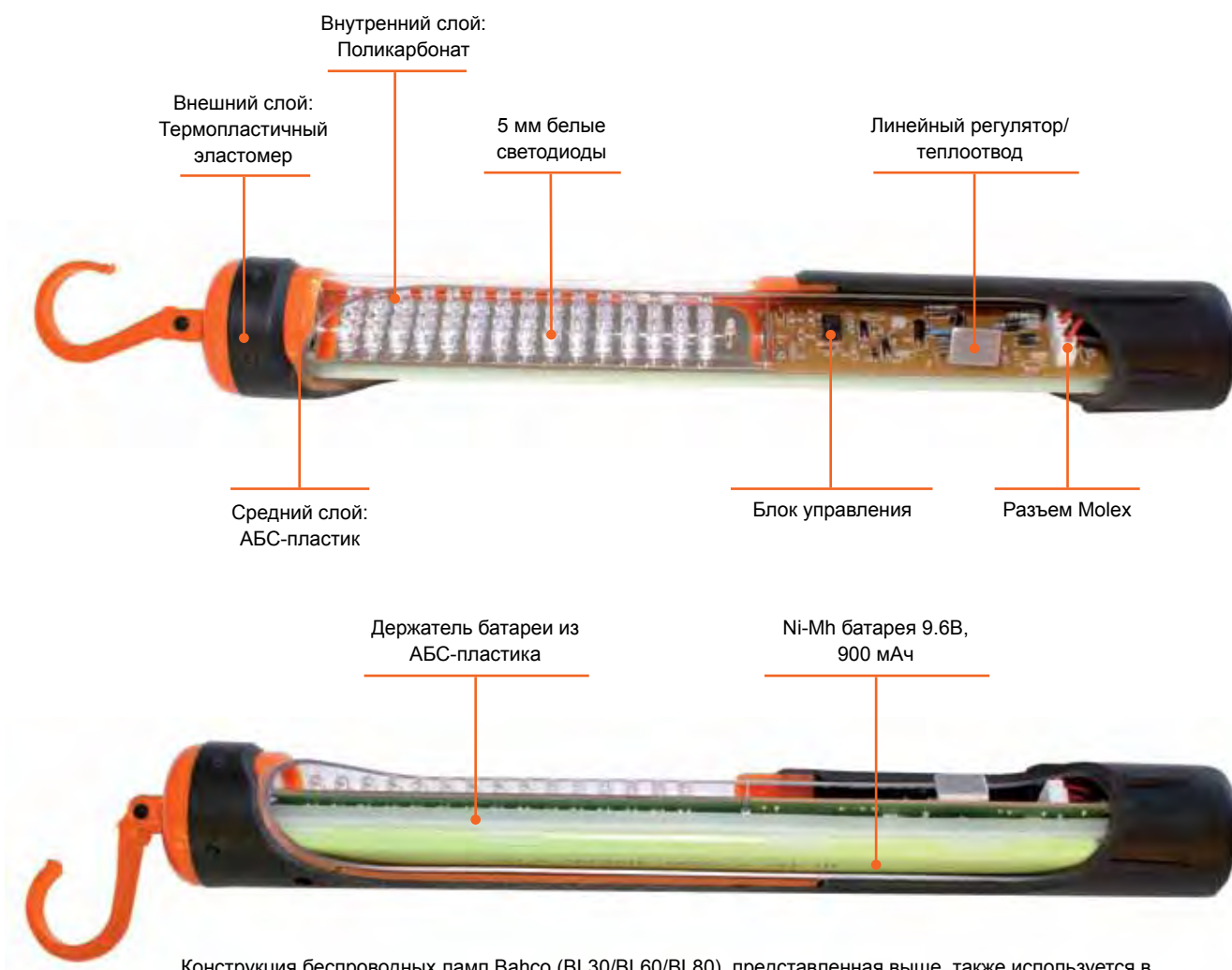

Конструкция беспроводных ламп Bahco (BL30/BL60/BL80), представленная выше, также используется в компактных лампах BL15.

## КОНСТРУКЦИЯ

- 3 слоя: основа из поликарбоната, покрытая АБС-пластиком, верхний слой из термопластичного эластомера

## УПРАВЛЕНИЕ

- Современный цифровой модуль управления светодиодами обеспечивает длительный срок службы лампы

## ЗАРЯДКА

- Использование разъемов Molex, вместо традиционной спайки контактов, делает лампу стойкой к ударам

## БАТАРЕЯ

- 8 x 1.2В батарей заключены в жесткий держатель, находящийся внутри лампы
- Ni-Mh батареи контролируются микропроцессором, что гарантирует превосходную работу лампы в любых условиях
- Микропроцессор гарантирует отсутствие перегрузок при любом состоянии батареи
- Поддерживает постоянный свет в любых условиях и в любом состоянии лампы

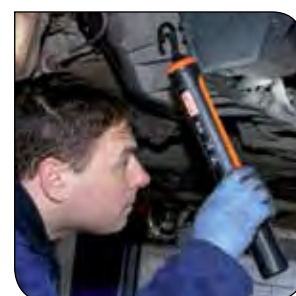
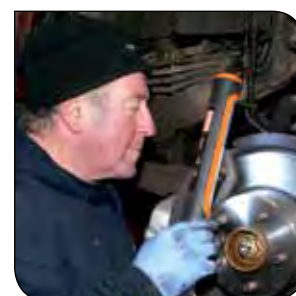

### **BL15 КОМПАКТНАЯ БЕСПРОВОДНАЯ ЛАМПА С 15 СВЕТОДИОДАМИ**

**Для самых скрытых мест!**

- Компактная и легкая
- Ремешок, магнит, клипса и зарядная станция
- Яркость света 1000 люкс



### **BLW84W ЛАМПА РАБОЧЕГО ОСВЕЩЕНИЯ 84Вт**

**Мощная в помещении и вне его!**

- Оснащена выключателем и ручкой для переноски, которую можно использовать в качестве подставки
- Практичная лампа с легким доступом внутрь и полностью заменяемыми деталями
- Мощная и безопасная. IP-рейтинг 54



### **VLX120 БЕСПРОВОДНАЯ ЛАМПА СО 120 СВЕТОДИОДАМИ ДЛЯ РАБОТЫ В ПОДКАПОТНОМ ПРОСТРАНСТВЕ**

**Для профессиональных механиков**

- Беспроводная лампа с раздвижным креплением
- Оснащена 120 мощными светодиодами
- Прочный корпус из поликарбоната, крепление из ПВХ

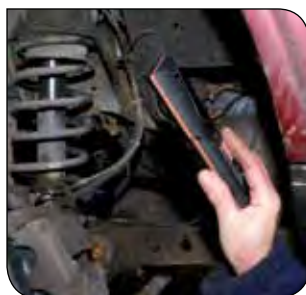



## БЕСПРОВОДНЫЕ ЛАМПЫ И АКСЕССУАРЫ К НИМ

### BL30/BL60/BL80

### ЛАМПЫ



- Беспроводные светодиодные лампы
- Крепкая трехслойная конструкция
- Не подвержена температурному и химическому воздействию
- Автономная работа: 4 часа (BL30 и BL60), 3.5 часа (BL80)
- Время зарядки: 1.5h (батареи Ni-Mh)
- Яркость, люкс:
  - BL30: 1.200 LUX
  - BL60: 1.700 LUX
  - BL80: 2.000 LUX
- IP рейтинг: 54

	 731415		 mm	 mm	 kg
BL30	0164349	1	60x351x110	351	0.35
BL60	0164356	1	60x395x120	395	0.42
BL80	0164363	1	60x437x120	437	0.48

### BL15

### ЛАМПЫ



- Компактная беспроводная лампа с 15 светодиодами
- Двухкомпонентный корпус
- Устойчива к температурным и химическим воздействиям
- Время работы: 6 часов
- Время зарядки: 3 часа (батареи Ni-Mh)
- Яркость, люкс: 1.000
- IP рейтинг: 65
- Со съемным магнитным держателем

	 731415		 mm	 mm	 kg
BL15	0164332	1	75x355x85	181	0.175

### BLX120

### ЛАМПЫ



- Беспроводная лампа со 120 светодиодами, для работы в подкапотном пространстве
- Время работы: 3 часа
- Время зарядки: 2.5 часа (батарея Ni-Mh)
- Яркость, люкс: 500
- IP рейтинг: 54
- Телескопическая система
  - Минимальная длина: 1260 мм
  - Максимальная длина: 2030 мм

	 731415		 mm	 kg
BLX120	0164400	1	90x1185x185	2.6



## BL30/60/80 WC



### АКСЕССУАРЫ

- Универсальное настенное зарядное устройство для моделей BL30, BL60 и BL80

	 731415		 mm	 kg
BL30WC	0185672	1	80x70	0.14
BL60/80WC	0185696	1	80x70	0.14

## BL30/60/80CLC



### АКСЕССУАРЫ

- Автомобильное зарядное устройство для моделей BL30, BL60 и BL80

	 731415		 mm	 kg
BL30/60/80CLC	0185689	1	90x35	0.04

## BL15WC



### АКСЕССУАРЫ

- Настенное зарядное устройство для модели BL15

	 731415		 mm	 kg
BL15WC	0185634	1	80x70	0.12

## BL15CLC



### АКСЕССУАРЫ

- Автомобильное зарядное устройство для модели BL15 (12/24 В)

	 731415		 mm	 kg
BL15CLC	0185641	1	90x35	0.04

## BL15MAG



### АКСЕССУАРЫ

- Съемный магнитный держатель для модели BL15

	 731415		 mm	 kg
BL15MAG	0185658	1	18x29	0.02



## БЕСПРОВОДНЫЕ ЛАМПЫ И АКСЕССУАРЫ К НИМ

### BL15BASE

### АКСЕССУАРЫ



- Стандартное зарядное устройство для модели BL15

	 731415		 mm	 kg
BL15BASE	0185665	5	65x75x85	0.10

### BLX120WC

### АКСЕССУАРЫ



- Универсальное зарядное устройство для модели BLX120

	 731415		 mm	 kg
BLX120WC	0169054	1	50x265x55	0.215



## ЛАМПЫ С ПРОВОДОМ И АКСЕССУАРЫ К НИМ

### BLW42W/BLW84W

### ЛАМПЫ



- Крепкая лампа рабочего освещения с широким спектром использования
- Противоударный корпус из АБС пластика
- Компактные флуоресцентные лампы
- Возможность использования ламп мощностью 26, 32 и 42 Вт
- Параметры ламп (Европа): GX24q-4 (BLW42W) and GX24q-5 (BLW84W)
- Модель BLW42W с одной лампой на 42 Вт
- Модель BLW84W с двумя лампами на 42 Вт
- Отключаемый провод, 5 м
- Яркость света, люкс:
  - BLW42W: 685
  - BLW84W: 1200
- IP рейтинг: 54
- Выход на 230 В

	 731415		 V	 mm	 kg
BLW42W	0164387	1	230	370x270x200	3.7
BLW84W	0164394	1	230	370x270x200	3.8



## BL11W

## ЛАМПЫ



- Лампа с проводом 11 Вт, 230 В
- Яркость света, люкс: 600
- IP рейтинг: 54
- Устойчива к химическому воздействию
- Длина провода: 5 метров
- Шестигранный профиль

	 731415		<b>V</b>	 mm	 kg
BL11W	0164370	1	230	55x448x120	0.72



# ДИАГНОСТИЧЕСКИЕ ИНСТРУМЕНТЫ

---

Для профессионалов из разных областей Ваhco предлагает линейку инспекционного оборудования, призванного сделать выполнение работы проще и быстрее. Работая в самых узких и скрытых местах, инспекционное оборудование Ваhco позволяет увидеть всё и везде!

## **Один инструмент – много возможностей**

Инспекционное оборудование Ваhco подходит для применения в различных областях:

### **РЕМОНТ АВТОМОБИЛЕЙ**

Двигатель, кузов, трансмиссия, электрика, топливная система и т.п.

### **АВИАЦИЯ**

Двигатели, турбины, обшивка и т.п.

### **КЛИМАТИЧЕСКОЕ ОБОРУДОВАНИЕ**

Кондиционеры, системы вентиляции, камины, печи и т.п.

### **ГИДРАВЛИКА**

Выявление протечек.

### **ПРАВООХРАНИТЕЛЬНЫЕ ОРГАНЫ**

Выявление контрабанды, обыски, наблюдение и т.п.

### **БОРЬБА С НАСЕКОМЫМИ**

Поиск гнезд и скоплений насекомых, паразитов и т.п.

### **ТРУБОПРОВОД**

Идентификация утечек, проверка сварных швов, и т.п.

# Содержание

---

ЭНДОСКОПЫ И АКСЕССУАРЫ К НИМ	736-737
СТЕТОСКОПЫ	738



# ЭНДОСКОП

Эндоскоп Bahco создан для настоящих профессионалов! Для обследования труб, двигателей, вентиляционных систем и других труднодоступных мест.

Прибор может использоваться с любым оптоволоконным кабелем из ассортимента Bahco

2,5" цветной ЖК-дисплей обеспечивает великолепное изображение мест, недоступных невооруженному глазу

Включение/выключение прибора, а также настройка уровня яркости дисплея осуществляется плавным регулятором, и легко производится одной рукой, даже в перчатке

Нескользящий противоударный корпус и закаленное стекло экрана, стойкое к загрязнению и механическим воздействиям, гарантируют высокую надежность прибора

Съемный нескользящий резиновый чехол обеспечивает прибору еще большую прочность и удобство в работе



# ВИДЕОСКОП

Ручной видеоскоп BE210 – лучший способ выявить необходимость проведения любых видов работ. Для проверки труб, блоков цилиндров, систем вентиляции и прочих скрытых мест. Узкий оптоволоконный кабель позволяет получить доступ даже в самые труднодоступные места.

Благодаря ударопрочному корпусу и закаленному стеклу экрана, стойкому к загрязнению и механическим воздействиям, модель BE210 пригодна для работы в любых условиях

Цифровое изменение масштаба, позволяет рассмотреть самые мелкие повреждения и трещины

Записывайте видео и делайте фото одновременно. Также Вы легко можете транслировать видео на любой экран или монитор

Сменный оптоволоконный кабель

3,5" цветной ЖК-дисплей дает великолепное изображение, а 4 мощных светодиода, создающих освещенность до 850 люкс на расстоянии 10 см и оснащенные плавным регулятором света, позволяют увидеть все недоступные невооруженному глазу места

Все клавиши сделаны так, чтобы было удобно работать даже в перчатках

ПО для видеоскопа доступно на 21 языке





## ЭНДОСКОПЫ И АКСЕССУАРЫ К НИМ

### BE210

### ЭНДОСКОПЫ



- Видеоскоп
- С функцией фиксации кадра во процессе видеозаписи
- 3,5" цветной ЖК-дисплей, размер 3200x240 пикселей
- Цифровое увеличение
- Возможность зеркального отображения картинка
- Удобная функция экспорта фото и фидео в ПК или на любой монитор
- Угол обзора (FOV) - 60°, глубина обзора (DOV) - 1-5,5 см
- ПО на 21 языке
- В комплект входят:
  - Полужесткий кабель Ø 5,8 мм, длиной 1 м
  - Карта памяти на 1 Гб
  - Зеркальные модули 35°, 45°, 55° и один магнитный модуль
  - Противоскользящий резиновый чехол
  - Кабель мини-USB
  - Кабель для подключения к монитору
  - Очиститель экрана
  - (Аксессуары: Батарея ZHVIDEOBAT, зарядное устройство ZHVIDEOCHA)

	 731415		 mm	 kg
BE210	0165155	1	120x410x335	2.7
ZHVIDEOBAT	9180244	1	42x76x70	0.2
ZHVIDEOCHA	9180237	1	42x76x70	0.25

### BE200

### ЭНДОСКОПЫ



- Эндоскоп
- 2,5" цветной ЖК-дисплей, размер 320x240 пикселей
- В комплект входят:
  - Полужесткий кабель Ø 8 мм, длиной 1 м
  - Зеркальные модули 35°, 45°, 55° и один магнитный модуль
  - Противоскользящий резиновый чехол
  - Очиститель экрана
  - 4 батарейки AA

	 731415		 mm	 kg
BE200	0165148	1	120x410x335	2.3





## BE200C

### КАБЕЛИ ИЗ ОПТОВОЛОКНА



BE200CAB250SH



- Оптический кабель для моделей BE200 и BE210
- Разновидности:
  - a=полужесткий
  - b=гибкий
  - c=пружинный сантехнический

	 731415		$\varnothing$ mm	$L$ mm		
BE200CAB250SH10	0165452	1	25	10	c	3.30
BE200CAB250SH25	0165469	1	25	25	c	3.76
BE200CAB250SH3	0165445	1	25	3	c	2.85
BE200CAB40F1	0165391	1	4	1	b	1.23
BE200CAB55F1	0165407	1	5.5	1	b	1.27
BE200CAB55F3	0165414	1	5.5	3	b	1.49
BE200CAB58SR1	0165421	1	5.8	1	a	1.31
BE200CAB58SR3	0165438	1	5.8	3	a	1.59
BE200CAB80SR1	0165384	1	8	1	a	1.40
BE200CAB80SR3	0165476	1	8	3	a	1.65

## BE200M

### АКСЕССУАРЫ



- Зеркальные и магнитные модули для моделей BE200 и BE210

	 731415		$\angle$	$\varnothing$ mm		
BE200MAG55	0165513	1	-	5.5, 5.8	x	100
BE200MAG80	0165551	1	-	8	x	100
BE200MIR5535	0165483	1	35°	5.5, 5.8	-	100
BE200MIR5545	0165490	1	45°	5.5, 5.8	-	100
BE200MIR5555	0165506	1	55°	5.5, 5.8	-	100
BE200MIR8035	0165520	1	35°	8	-	150
BE200MIR8045	0165537	1	45°	8	-	100
BE200MIR8055	0165544	1	55°	8	-	100



## СТЕТОСКОПЫ

BE220

### СТЕТОСКОПЫ



- Электронный стетоскоп
- Набор:
  - Наушники
  - 6 датчиков с кабелями
  - Пульт управления датчиками
  - 2 батареи 9 В

	 731415		 mm	 kg
BE220	0170005	1	135x350x260	2.96

5050

### СТЕТОСКОПЫ



- Стетоскоп
- Зонд из стали

	 731415		 mm	 g
5050	1083359	1	1000	155





**BAHCO**  

# ИНСТРУМЕНТ ДЛЯ ДЕМОНТАЖНЫХ РАБОТ

---

Ваhco предлагает съемники для широкого спектра применения, изготовленные из специальной оцинкованной стали, для легко и быстро удаления без повреждений шкивов, шестерней, подшипников и т.п. Стандартные двух-, трех- и многозахватные съемники для внутренних и внешних работ, а также компактные съемники с плоскими захватами идеальные для работы в ограниченном пространстве.

Ассортимент также включает гидравлические съемники, съемники для шаровых шарниров, шпилек, ступиц, подшипников, гайколомы и иной специализированный инструмент.

Помимо этого Ваhco предлагает наборы, разработанные для обслуживания автомобилей, а также специальные инструменты для работы с головками блоков цилиндров и шестернями, а также для демонтажа «закисших» деталей и подшипников

**Более полно демонтажный инструмент представлен в главе  
Специальный автомобильный инструмент.**



# Содержание

---

ЭКСТРАКТОРЫ	742-761
МОНТИРОВКИ	762-763





4532

## УНИВЕРСАЛЬНЫЙ СЪЕМНИК С ДВУМЯ ЗАХВАТАМИ

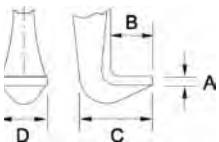
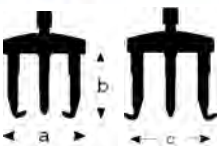

- Съемник с двумя захватами
- Отделка: Оцинковка, винт с индукционной закалкой, начиная с модели 4532-C
- Захваты и корпус кованые
- Материал: Специальная сталь
- Поскольку захваты переворачиваются, съемник может быть использован, как для внутренних, так и для внешних работ
- Большая поверхность зубцов создает ряд преимуществ при аккуратном снятии шкивов, шестерней, подшипников и т.п.
- Захваты всегда схватывают параллельно
- Кончики захватов очень плоские и очень узкие

			a	b	c	max Nm	max Tn	max KN	A	B	C	D			
	731415		mm	mm	mm				mm	mm	mm	mm	mm	mm	g
4532-A	1082109	1	25-80	100	70-130	80	4.5	45	3	13	25	20	M14x1.5x135	17	1000
4532-B	1082116	1	25-130	100	80-180	80	4.5	45	3	13	25	20	M14x1.5x135	17	1200
4532-C	1082123	1	50-160	150	105-220	190	6.5	65	4	16	35	25	R1/2"x14Gg.x210	22	3000
4532-D	1082130	1	60-200	150	120-270	190	6.5	65	4	16	35	25	R1/2"x14Gg.x210	22	3200
4532-E	1082147	1	80-250	200	160-330	360	11.0	110	5	25	54	35	R3/4"x14Gg.x265	27	7000
4532-F	1082154	1	80-350	200	160-420	360	11.0	110	5	25	54	35	R3/4"x14Gg.x265	27	8000
4532-G	1082161	1	110-520	200	195-600	360	13.0	130	5	25	54	35	R3/4"x14Gg.x265	27	14000
4532-H	1719999	1	170-640	225	260-715	400	18.0	180	10	33	55	50	R1"x11Gg.x305	36	23000

4532-0

## УНИВЕРСАЛЬНЫЙ СЪЕМНИК С ДВУМЯ ЗАХВАТАМИ

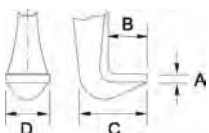
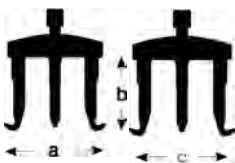

- Съемник с 2 захватами
- Отделка: Оцинковка
- Корпус и ножки кованые. Вороненые захваты
- Материал: Специальная сталь
- Поскольку захваты переворачиваются, съемник может быть использован, как для внутренних, так и для внешних работ
- Зауженные захваты позволяют работать в ограниченном пространстве, подходят для использования при ремонте автомобилей
- Захваты расположены параллельно
- Захваты узкие, кончики захватов плоские

			a	b	c	max Nm	max Tn	max KN	A	B	C	D			
	731415		mm	mm	mm				mm	mm	mm	mm	mm	mm	g
4532-0	1719722	1	20-90	100	70-130	80	4.5	45	3.6	6	13	27	M14x1.5x135	17	1000



## 4532K0

### ПАРА ЗАПАСНЫХ ЗАХВАТОВ СТАНДАРТНОЙ ДЛИНЫ

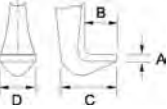

- Пара захватов стандартной длины для модели 4532
- Отделка: Оцинковка, вороненые кончики
- Материал: Специальная сталь

	 731415			 L mm	A mm	B mm	C mm	D mm	
4532K0	1720063	1	4532-0	100	3.6	6	13	27	500

## 4532K

### ПАРА ЗАПАСНЫХ ЗАХВАТОВ СТАНДАРТНОЙ ДЛИНЫ

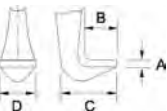

- Пара запасных захватов для модели 4532
- Отделка: Оцинковка, вороненые кончики
- Материал: Специальная сталь

	 731415			 L mm	A mm	B mm	C mm	D mm	
4532K1	1082185	1	4532-A-B	100	3	13	25	20	500
4532K2	1082192	1	4532-C-D	150	4	16	35	25	1300
4532K3	1082208	1	4532-E-G	200	5	25	54	35	3200
4532K4	1720148	1	4532-H	225	10	33	55	50	4300

## 4532LK

### ПАРА ЗАПАСНЫХ ЗАХВАТОВ ПОВЫШЕННОЙ ДЛИНЫ

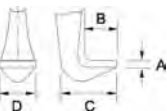

- Пара удлиненных запасных захватов для модели 4532
- Отделка: Оцинковка, вороненые кончики
- Материал: Специальная сталь

	 731415			 L mm	A mm	B mm	C mm	D mm	
4532LK1	1082215	1	4532-A-B	200	3	13	25	20	1000
4532LK2	1082222	1	4532-C-D	300	4	16	35	25	2400
4532LK3	1082239	1	4532-E-G	300	5	25	54	35	4500
4532LK4	1082246	1	4532-E-G	400	5	25	54	35	5400
4532LK5	1720223	1	4532-E-G	500	5	25	54	35	7000

## 4532/S

### ЗАПАСНОЙ ВИНТ



- Запасной винт с круглым стальным шаром
- Отделка: Воронение, индукционная закалка и износостойкие винты начиная с модели 4532-CD/S

	 731415			 mm	 mm	
4532-OAB/S	1818050	1	4532-O,-A,-B,4537-1,4528-M1 4541-A,4542-A,4552-1	M14 x 1,5 x 135	17	175
4532-CD/S	1818067	1	4532-C,-D,4552-2,4552-3	G 1/2"x14 Gg.x210	22	575
4532-EFG/S	1838386	1	4532-E,-F,-G	G 3/4"x14 Gg.x280	27	1275
4532-H/S	1838393	1	4532-H	G 1"x 11 Gg.x310	36	2230



## 4532ST/5



### НАБОР СЪЕМНИКОВ С ДВУМЯ ЗАХВАТАМИ

- Набор из 5 съемников с двумя захватами на дисплее
- Отделка: Оцинковка
- Материал: Специальная сталь
- От 4532-A до 4532-E

4532ST/5	731415 1720490	1	16700

## 4533



### СЪЕМНИК МНОГОЗАХВАТНЫЙ

- Съемник с тремя многофункциональными скользящими захватами
- Может использоваться как съемник с двумя, тремя или четырьмя захватами, поскольку захваты передвижные и съемные
- Захваты передвигаются по корпусу в радиальном направлении и могут быть зафиксированы на требуемом расстоянии
- Поскольку захваты переворачиваются, съемник может быть использован, как для внутренних, так и для внешних работ
- **4533НР** гидравлическая система
  - Резьба: G1" x 11 x 365
- **4533М** механический с износостойким винтом с индукционной закалкой
  - Резьба: G1" x 11 x 365

			<b>a</b>	<b>b</b>				
	731415		mm	mm	Nm	Tn	KN	g
4533НР	1793043	1	150-700	185	70	15	150	47100
4533М	1793050	1	150-700	200	400	15	150	42500

## 4529



### ГИДРАВЛИЧЕСКИЙ СЪЕМНИК

- Гидроцилиндр-усилитель
- Отделка: Оцинковка
- Материал: Специальная сталь
- Увеличивает прямое усилие при работе с механическими съемниками, особенно подходит для заклиненных частей
- Использование: установить гидравлический силовой цилиндр между снимаемой деталью и винтом съемника, который втянут
- Гидравлическая система работает при затягивании винта
- Если хода поршня недостаточно, отпустите винт и затяните снова. Продолжайте работать с винтом, как описано выше.







			<b>Max</b>	<b>Max</b>				
	731415		Tn	KN	mm	Nm	mm	g
4529-8	1719562	1	8	80	8	60	51	800
4529-15	1719647	1	15	150	12	70	75	1800

## 4541

### СЪЕМНИК С ДВУМЯ ЗАХВАТАМИ



- Съемник с двумя захватами
- Отделка: Оцинковка
- Материал: Специальная сталь
- Захваты двухсторонние: Один конец широкий, другой - узкий

	 731415		a mm	b mm	 max Nm	 max Tn	 max KN	 g
4541-A	1082413	1	20-150	85	50	3,5	35	900
4541-B	1082420	1	40-220	130	60	4	40	2200

## 4537

### СЪЕМНИК С ДВУМЯ ЗАХВАТАМИ









1 - 2



3 - 4



- Высокопрочный съемник с двумя захватами
- Отделка: Оцинковка
- Материал: Специальная сталь
- Особенно подходит для съема шарикоподшипников, шкивов, шестерней и т.п.







	 731415		a mm	b mm	 max Nm	 max Tn	 max KN	 g
4537-1	1720650	1	20-170	130	50	3,5	40	1000
4537-2	1720735	1	20-230	200	60	4	40	2300
4537-3	1720810	1	50-300	250	120	6	60	5400
4537-4	1721039	1	50-350	350	120	6	60	6100

## 4542

### СЪЕМНИК С ТРЕМЯ ЗАХВАТАМИ



- Съемник с тремя захватами
- Отделка: Оцинковка
- Материал: Специальная сталь
- Особенно подходит для съема подшипников, шкивов, шестерней и т.п.
- Двусторонние захваты: один конец широкий, другой - узкий

	 731415		a mm	b mm	 max Nm	 max Tn	 max KN	 g
4542-A	1082451	1	20-150	85	60	4.0	40	1200
4542-B	1082468	1	40-220	130	70	4.5	45	2900





## 4528M

### СЪЕМНИК С ТРЕМЯ ЗАХВАТАМИ



M1 - M2

M3 - M5



- Высокопрочный съемник с тремя захватами
- Отделка: Оцинковка
- Материал: Специальная сталь
- Особенно подходит для внешнего использования при съеме шарикоподшипников, шкивов, шестерней и т.п.

	 731415		a mm	b mm	 max Nm	 max Tn	 max KN	 g
4528M1	1718916	1	20-170	130	60	4.0	40	1300
4528M2	1719050	1	20-230	200	70	4,5	45	3100
4528M3	1719135	1	50-300	250	220	10	100	7000
4528M4	1719210	1	50-350	350	220	10	100	8300
4528M5	1719487	1	50-400	400	220	12	120	8800

## 4528

### СЪЕМНИК С ТРЕМЯ ЗАХВАТАМИ, ГИДРАВЛИЧЕСКИЙ



- Высокопрочный гидравлический съемник с тремя захватами
- Благодаря гидроцилиндру этот съемник создает усилие в 15 тонн при рабочем перемещении в 12 мм
- Гидравлический винт с резьбой: R1" x 11
- K1-K5 = Запасные захваты

	 731415		a mm	b mm	 max Nm	 max Tn	 max KN	 g
4528-1	1718671	1	50-350	135	70	15	150	12500
4528K1	1837662	1	50-300	135	-	15	150	3700
4528K2	1837679	1	50-350	235	-	15	150	5000
4528K3	1837686	1	50-400	285	-	15	150	5500
4528K4	1837693	1	50-450	335	-	15	150	6000
4528K5	1837709	1	50-500	385	-	15	150	6500

## 4543

### СЪЕМНИК С ДВУМЯ И ТРЕМЯ ЗАХВАТАМИ



4543-1

4543-10



- Съемник с двумя либо тремя захватами
- Отделка: Оцинковка
- Материал: Специальная сталь
- Ручной съемник для работ, не требующих значительного усилия: для съема концевых муфт, шестерней, подшипников, шкивов и т.п.
- 4543-10 до -30 с 3 захватами
- 4543-1 до -3 с 2 захватами







	 731415		a mm	b mm	 max Nm	 max Tn	 max KN	 g
4543-1	1082499	1	10-60	40	18	1.0	10	160
4543-2	1082505	1	10-70	74	20	1.2	12	200
4543-3	1721381	1	10-90	84	24	2.0	20	300
4543-10	1721466	1	10-60	40	20	1.2	12	200
4543-20	1721541	1	10-70	74	21	1.3	13	300
4543-30	1721626	1	10-90	84	40	2.5	25	500

## 4543/S

### СЪЕМНИК С ДВУМЯ И ТРЕМЯ ЗАХВАТАМИ



- Запасной винт с круглым стальным шаром
- Отделка: Воронение







	 731415			 mm	 g
4543-1/S	1818623	1	4543-1 /-10,	10	35
4543-2/S	1818661	1	4543-2-20	10	35
4543-3/S	1818708	1	4543-3 /-30, 4614-1	12	65

## 4544

### СЪЕМНИК С ДВУМЯ И ТРЕМЯ ЗАХВАТАМИ



- Съемники с двумя либо тремя захватами
- Отделка: Оцинковка
- Материал: Специальная сталь
- Прямой привод съемника и самоцентрирующиеся захваты
- 4544-1 - 4544-4 с 2 захватами
- 4544-10 - 4544-40 с 3 захватами







	 731415		a mm	b mm	 max Nm	 max Tn	 max KN	 g
4544-1	1844004	1	10-100	80	25	2.5	25	680
4544-2	1844011	1	10-120	120	35	3.0	30	1140
4544-3	1844028	1	20-160	160	45	3.5	35	2000
4544-4	1844035	1	20-200	200	50	4.0	40	3500
4544-10	1844042	1	10-100	80	25	2.5	25	910
4544-20	1844059	1	10-120	120	35	3.0	30	1450
4544-30	1844066	1	20-160	160	45	3.5	35	2500

## 4518

### УНИВЕРСАЛЬНЫЙ СЪЕМНИК ДЛЯ СТУПИЦ



- Универсальный съемник ступиц
- Отделка: Оцинковка
- Материал: Специальная сталь
- Мощная конструкция для работ, требующих значительного усилия, например, для съема ступиц колес легковых и грузовых автомобилей
  - 4518-3 три захвата
  - 4518-4 четыре захвата
  - 4518-5 пять захватов

	 731415		a mm	b mm	 max Nm	 max Tn	 max KN	 g
4518-3	1716547	1	225	140	280	14	140	3800
4518-4	1716622	1	225	140	280	14	140	4300
4518-5	1716899	1	225	140	280	14	140	4900



4545

## СЪЕМНИК ДЛЯ ШАРОВЫХ ШАРНИРОВ

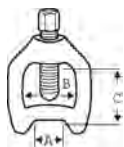

- Съемник шаровых шарниров
- Отделка: Оцинковка
- Для съема шаровых шарниров в процессе демонтажа тяг и т.п.
- Позволяет снимать шаровые шарниры с минимальными усилиями и не нанося им повреждений

	 731415		A mm	B mm	C mm	 max Nm	 g
4545-1	1082543	1	18	40	40	50	300
4545-2	1082550	1	25	50	50	120	700
4545-3	1082567	1	29	60	60	160	1000
4545-4	1722272	1	40	80	80	280	2100
4545-5	1722357	1	45	90	100	400	2800

4545-N

## СЪЕМНИК ДЛЯ ШАРОВЫХ ШАРНИРОВ УНИВЕРСАЛЬНЫЙ



4545-N1



4545-N2

- Универсальный съемник шаровых шарниров
- Материал: Специальная сталь
- Отделка: Оцинковка
- Для съема шаровых шарниров в процессе демонтажа тяг и т.п.
- Захват
- 4545-N1 регулируется до 50 мм (2") с раскрытием 18-22 мм (23/32-7/8")
- 4545-N2 регулируется в два шага до 50 мм (2") с раскрытием 24 мм (30/32")

	 731415		 g
4545-N1	1722432	1	800
4545-N2	1804947	1	1300

4551

## СЕПАРАТОР



- Сепаратор
- Отделка: Оцинкован
- Материал: Специальная сталь

	 731415		 mm	 g
4551-A	1082628	1	10-60	4552-1 400
4551-B	1722784	1	15-75	4552-1 700
4551-C	1082642	1	35-115	4552-2 1900
4551-D	1082659	1	40-150	4552-3 4200

## 4552

### СЪЕМНИК СЕПАРАТОРА











4552-1



4552-2

- Съемник для сепаратора
- Используется вместе с сепаратором 4551. Его заостренные кромки заводятся за снимаемую деталь и стягиваются гайками на шпильках
- Затем съемник 4552 используется для того, чтобы стянуть сепаратор вместе с деталью
- Рабочий размер в мм / Глубина в мм:
  - 4552-1 45-140 / 150
  - 4552-2 55-200 / 210
  - 4552-3 90-260 / 315



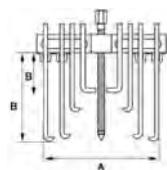

	 731415		 max Nm	 MAX Tn	 MAX KN		 g
4552-1	1722944	1	40	2.5	25	4551-A-B	1100
4552-2	1723088	1	70	4	40	4551-C	2700
4552-3	1723163	1	90	5	50	4551-D	5200

## 4540

### МУЛЬТИФУНКЦИОНАЛЬНЫЙ СЪЕМНИК



- Многофункциональный съемник
- Может использоваться как внешний или внутренний съемник
- Лапы съемника могут фиксироваться для обеспечения уверенного зажима

	 731415		A mm	B mm	 g
4540-17	0125005	1	30-170	65-140	2630
4540-25	0125012	1	75-250	77-180	5800



## 4521N



## ЭКСТРАКТОР ДЛЯ ВНУТРЕННИХ ПОДШИПНИКОВ

- Съёмник для внутренних подшипников
- Отделка: Воронение
- Материал: Специальная сталь
- На корпусе экстрактора имеется несколько пазов (1-4), для плавного расширения рабочей части съёмника и извлечения подшипника
- Для извлечения из гнезд шариковых подшипников, внешних колец шариковых подшипников, вкладышей и уплотнений

	 731415		 mm		 mm		 g
4521N-00	1837716	1	5-7	1	30	4522-1	50
4521N-0	1837723	1	7-9	1	30	4522-1	50
4521N-A	1837730	1	9-12	1	30	4522-1	60
4521N-B	1837747	1	10-13	4	30	4522-1	60
4521N-C	1837754	1	13-17	4	50	4522-1	80
4521N-D	1837761	1	14-19	4	60	4522-1	90
4521N-E	1837778	1	16-21	4	60	4522-1	90
4521N-F	1837785	1	18-23	4	60	4522-1	110
4521N-G	1837792	1	20-25	4	60	4522-1	110
4521N-H	1837808	1	25-30	4	60	4522-1	120
4521N-I	1837815	1	30-37	4	70	4522-1	280
4521N-K	1837822	1	35-42	4	70	4522-1	280
4521N-L	1837839	1	38-45	4	70	4522-1	290
4521N-M	1837846	1	43-50	4	70	4522-1	310
4521N-S	1839789	1	40-75	3	100	4522-2	760
4521N-T	1839796	1	70-115	3	130	4522-2	1400

## 4522



## УПОР

- Съёмник с двумя захватами
- Для использования с моделью 4521
- Отделка: Воронение
- 4522-1 подходит от 4521N-00 до -M
- 4522-2 подходит от 4521N-S до -T

	 731415		 g
4522-1	1081591	1	700
4522-2	1081614	1	1500



4521N/7

НАБОР СЪЕМНИКОВ ДЛЯ МАСТЕРСКОЙ



- Набор из 9 съемников
- Отделка: Воронение и оцинковка
- Материал: Специальная сталь
- В металлическом ящике 400 x 310 x 70 мм

	 731415		 g
4521N/7	1839802	1	6800

4521N-B  
4521N-D, 4521N-G, 4521N-H, 4521N-I, 421N-L, 4521N-S



4522-1, 4522-2



4523G

УДАРНЫЙ СЪЕМНИК



- Ударная рукоятка для съемников
- Отделка: Воронение
- Материал: Специальная сталь
- Для использования со съемником внутренних подшипников 4521N от 00 до E

	 731415		 mm	 g
4523G	1846695	1	Ø10x170	400

4524G

УДАРНЫЙ СЪЕМНИК



- Ударный съемник 1,3 кг
- Отделка: Оцинковка
- Материал: Специальная сталь
- Для использования со съемником внутренних подшипников 4521N от -F до -M

	 731415		 mm	 g
4524G	1718596	1	Ø16 x 250	1300



## 4581N-4583N

## СЪЕМНИК ШАРИКОВЫХ ПОДШИПНИКОВ БЕЗ ЗАХВАТОВ



- Съемник для подшипников без захвата
- Отделка: Оцинковка
- Материал: Специальная сталь
- Этот съемник предназначен для легкого и быстрого съема шариковых подшипников

	 731415			 g
4581N-1	1724139	1	4581NA, 4581NB	300
4582N-1	1724214	1	4581NB2, 4581NC, 4582NA	400
4582N-2	1724481	1	4581NC, 4582NA, 4582NB	500
4583N-1	1724566	1	4582NA, 4583NA, 4583NB	900
4583N-2	1724641	1	4582NA, 4582NB, 4583NB	1200

## 4581NA-4583NB

## НАБОРЫ ЗАПАСНЫХ ЗАХВАТОВ



- Набор из 4 запасных захватов
- Отделка: Оцинковка
- Материал: Специальная сталь

	 731415		 mm		 g
4581NA	1301200	1	120	4581N-1	100
4581NB	1301217	1	120	4581N-1	100
4581NB2	1724726	1	130	4582N-1	200
4581NC	1301224	1	130	4582N-1, 4582N-2	200
4582NA	1301248	1	150	4582N-1, 4583N-2	300
4582NB	1301255	1	150	4582N-2, 4583N-2	400
4583NA	1301279	1	190	4583N-1	600
4583NB	1301286	1	190	4583N-1, 4583N-2	800

## 4580N/7

## НАБОР СЪЕМНИКОВ ШАРИКОВЫХ ПОДШИПНИКОВ



- Набор съемников для подшипников
- Отделка: Оцинковка
- Материал: Специальная сталь
- Для шариковых подшипников 6000-6012, 6200-6212, 6300-6311, 6403-6406
- Съемники No. 4581NB-1, 4582N-1, 4582N-2, 4583N-1, 4583N-2
- 8 наборов захватов по 4 штуки в каждом от No. 4581NA до 4583NB

	 731415		 mm	 g
4580N/7	1301361	1	287x192x66	8000









## 4614

### СЪЕМНИК С ДВУМЯ ЗАХВАТАМИ



- Съемник с перекрещивающимися захватами
- Отделка: Оцинковка, износостойкий винт подвергнут индукционной закалке
- Материал: Специальная сталь
- Применение: Благодаря конструкции, сила сжатия захватов возрастает во время процесса съема. Захваты заострены, что позволяет использование съемника в ограниченном пространстве
- 4614-1 особенно подходит для съема подшипников с якоря трехфазных генераторов переменного тока





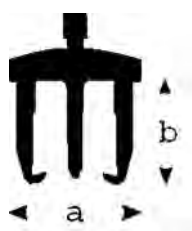

	 731415		a mm	b mm	 max	 max Tn	 max KN	 g
4614-1	1725457	1	6-100	70-85	25	1.5	15	400
4614-2	1725532	1	10-140	85-120	60	3.5	35	900

## 4519

### СЪЕМНИК С ФИКСАТОРОМ



- Съемник с двумя захватами и фиксатором
- Отделка: Оцинковка
- Для съема осевых подшипников, подшипниковых дорожек качения, шестерен и т.п.
- Двусторонние захваты
- Оба зубца тонкие, что делает съемник идеальным инструментом для работы в ограниченном пространстве







	 731415		a mm	b mm	 max	 max Tn	 max KN	 g
4519-1	1716974	1	20-110	80-170	120	5	50	2300
4519-2	1717193	1	40-150	90-270	120	6	60	4100
4519-3	1717278	1	40-150	90-330	150	8	80	4500

## 4519/S

### ЗАПАСНОЙ ВИНТ



- Запасной винт с круглым стальным шаром
- Отделка: Воронение

	 731415			 mm	 g
4519-1/S	1843762	1	4519-1, 4542-B, 4583N-1 4537-2, 4528M2, 4541-B	19	48
4519-2/S	1843977	1	4519-2, 4519-3, 4528M3, 4528M4 4528M5, 4537-3, 4537-4	22	73



4610

## РЕЗАК ДЛЯ ГАЕК ГИДРАВЛИЧЕСКИЙ



- Гидравлический гайколом
- Отделка: Воронение и оцинковка
- Материал: специальная сталь
- Для гаек до типа 10
- Для съема прикипевших гаек без повреждения резьбы болта или шпильки
- Форма инструмента дает возможность работать в ограниченном пространстве
- Благодаря наличию гидравлической системы на операцию затрачивается минимальное усилие
- После использования лезвие автоматически не втягивается
- Максимальная нагрузка 50 KN



4610-1



731415



1



M4-M14



7-22



45



800

4611

## РЕЗАК ДЛЯ ГАЕК МЕХАНИЧЕСКИЙ



- Механический резак для гаек
- Отделка: Оцинковка
- Материал: Специальная сталь
- Для съема гаек до типа 6
- Для съема прикипевших гаек без повреждения резьбы



4611-3



731415



1



M16-M24



6-36



300

4553

## ШПИЛЬКОВЕРТ



- Шпильковерт
- Отделка: Оцинковка
- Материал: Экстра-ванадиевая сталь
- Толщина головки 10 мм



4553



731415



1



315



5-20









390

## 4591-4593



### ШПИЛЬКОВЕРТ

- Для заворачивания и отворачивания шпилек с правой и левой резьбой
- Отделка: Воронение и оцинковка
- Фиксирующий эксцентрик с насечкой позволяет работать даже с короткими шпильками
- Привод SW 19 мм



	 731415		 mm	 max Nm	 g
4591	1804039	1	5-15	120	360
4592	1804046	1	10-19	120	400
4593	1804053	1	18-28	120	450

## 4574



### НАБОР ИЗ СЪЕМНИКОВ И СЕПАРАТОРА

- Набор съемников и сепараторов
- Отделка: Оцинковка
- Материал: Специальная сталь

	 731415		 mm	 g
4574	1799014	1	360x300x105	16000

4532  
4532-A, -C



4551-C



4532LK  
4532LK1, & LK2



4529-15





4577

## НАБОР СЪЕМНИКОВ ДЛЯ ТЕХНИЧЕСКОГО ОБСЛУЖИВАНИЯ А/М

- Набор съемников для технического обслуживания автомобилей
- Отделка: Оцинковка
- Материал: Специальная сталь



	 731415		 mm	 g
4577	1838348	1	440x400x90	10500

4565N



4545-N2



4532-B



4614-1



4521N

4521N-B, 4521N-D,  
4521N-G 4521N-H,  
4521N-I, 4521N-L



4523G



4522-1







## 1420-1424



### ЭКСТРАКТОР ДЛЯ ОБЛОМАННЫХ ВИНТОВ, БОЛТОВ И ШПИЛЕК

- Экстрактор для обломанных винтов, болтов и шпилек
- Отделка: Пескоструйная обработка
- Материал: Хром-ванадиевая сталь





	 731415		$\varnothing$ mm	$L$ mm		 g
1420-1.4	1696337	1	1.4-3.6	50	M 3-6	3
1421-2.1	1696412	1	2.1-4.9	57	M 6-8	7
1422-3.1	1696689	1	3.1-6.5	65	M 8-11	15
1423-4.8	1696764	1	4.8-8.8	70	M11-14	25
1424-6.2	1696849	1	6.2-11.0	80	M14-18	45

## 1435/5



### НАБОРЫ ЭКСТРАКТОРОВ ДЛЯ ШПИЛЕК

- Набор из 5 экстракторов для обломанных винтов, болтов и шпилек
- Отделка: Пескоструйная обработка
- Материал: Хром-ванадиевая сталь
- Для винтов от М3 до М18

	 731415		 g
1435/5	1040734	1	145

1420 1421 1422 1423 1424







## 1435/8



### НАБОРЫ ЭКСТРАКТОРОВ ДЛЯ ШПИЛЕК

- Набор из 8 экстракторов для обломанных винтов, болтов и шпилек
- Отделка: Пескоструйная обработка
- Материал: Хром-ванадиевая сталь
- Для винтов от М3 до М45

	 731415		 g
1435/8	1040741	1	740

1420, 1421, 1422, 1423, 1424, 1425, 1426, 1427





## 1411-1415

## ЭКСТРАКТОРЫ ДЛЯ ШПИЛЕК



- Отделка: Оксидирование
- Материал: Хром-ванадиевая сталь

	731415		mm	mm	mm	mm		g
1411-3.2	1040437	1	10	60	3.2	1/8	M5-M6	12
1412-4.8	1040444	1	11	70	4.8	3/16	M8	20
1413-6.4	1040451	1	13	80	6.4	1/4	M10	32
1414-8	1040468	1	14	85	8.0	5/16	M12	45
1415-8.7	1040475	1	17	95	8.7	11/32	M14-M16	65

## 1418S

## НАБОР ЭКСТРАКТОРОВ ДЛЯ ОБЛОМАННЫХ ВИНТОВ, БОЛТОВ И ШПИЛЕК



- Набор экстракторов для обломанных винтов, болтов и шпилек
- Отделка: Оксидирование
- Материал: Хром-ванадиевая сталь
- В пластиковом футляре

	731415		g
1418S	1040604	1	620

1411 1412 1413 1414 1415



G220 HSS-M  
3.2, 4.8, 6.4, 8, 8.7 mm DIN 338 RN



1418  
A, B, C, D, E, F, G, H, I, K



## 1418A-K

## НАБОР ЭКСТРАКТОРОВ ДЛЯ ОБЛОМАННЫХ ВИНТОВ, БОЛТОВ И ШПИЛЕК



- Втулки для сверления
- Отделка: Оксидирование
- Материал: Экстра ванадиевая сталь

	731415		g
1418A	1040505	1	4
1418B	1040512	1	7
1418C	1040529	1	11
1418D	1040536	1	14
1418E	1040543	1	14
1418F	1040550	1	13
1418G	1040567	1	17
1418H	1040574	1	22
1418I	1040581	1	15
1418K	1040598	1	20

1419/4

## НАБОР ЭКСТРАКТОРОВ ДЛЯ ОБЛОМАННЫХ ВИНТОВ, БОЛТОВ И ШПИЛЕК



- Набор включает в себя съемники 4 разных размеров: M5-M10; M8-M14; M12-M20; M16-M24

	 731151		
1419/4	0125036	1	300

1460M/1

## НАБОР РЕЗЬБОНАРЕЗНОГО ИНСТРУМЕНТА



- Отделка: Полировка, метчики с грунтованной рабочей стороной профиля резьбы, в лакированном металлическом ящике черного цвета, с деревянной вставкой
- Материал: Метчики и плашки из быстрорежущей стали
- Метчики соответствуют стандарту DIN 352/ISO 6H, плашки DIN 223/ISO 6 g, регулируемый ключ для метчиков DIN 1814, 4-9, клупп DIN 225
  - Для метрических резьб M 5 6 7 8 9 10 11 12 по стандарту ISO
- Содержит: 37 предметов
  - 24 метчиков = 8 наборов по 3 метчика (черновой, чистовой, финишный)
  - 8 круглых плашек, со шлицем
  - 1 регулируемый ключ для метчиков, размер 2
  - 4 клуппа 20x7 25x9 30x11 38x14

	 731415		
1460M/1	1041090	1	5000

1460M/2

## НАБОР РЕЗЬБОНАРЕЗНОГО ИНСТРУМЕНТА



- Отделка: Полировка, метчики с грунтованной рабочей стороной профиля резьбы, в лакированном металлическом ящике черного цвета, с деревянной вставкой
- Материал: Метчики и плашки из быстрорежущей стали
- Метчики соответствуют стандарту DIN 352/ISO 6H, плашки DIN 223/ISO 6 g, регулируемый ключ для метчиков DIN 1814, 4-9, клупп DIN 225
  - Для метрических резьб M 5 6 7 8 9 10 11 12 14 16 18 20 по стандарту ISO
- Содержит: 55 предметов
  - 36 метчиков = 12 наборов по 3 метчика (черновой, чистовой, финишный)
  - 12 круглых плашек, со шлицем
  - 2 регулируемых ключа для метчиков, размер 1
  - 5 клуппов 20x7 25x9 30x11 38x14 45x18

	 731415		
1460M/2	1041106	1	8100





## 1460Z/2



## НАБОР РЕЗЬБОНАРЕЗНОГО ИНСТРУМЕНТА

- Отделка: Полировка, метчики с грунтованной рабочей стороной профиля резьбы
- Материал: Метчики и плашки из быстрорежущей стали
- Метчики соответствуют стандарту DIN 352/ISO 6H, плашки DIN 223/ISO 6 g, регулируемый ключ для метчиков DIN 1814, 4-9, клупп DIN 225
- Для американского стандарта
  - **N.F.** (S.A.E.) 1/4 5/16 3/8 7/16 1/2 9/16 5/8 3/4 дюйма
  - 28 24 24 20 20 18 18 16 витков на дюйм
  - **N.C.** (U.S.S.) 1/4 5/16 3/8 7/16 1/2 9/16 5/8 3/4 дюйма
  - 20 18 16 14 13 12 11 10 витков на дюйм
- Содержит: 54 предмета
  - 32 метчика = 8 наборов по 2 N.F. метчика (черновой, чистовой) = 8 наборов по 2 N.C. метчика (черновой, чистовой)
  - 16 круглых плашек, со шлицем
  - 1 регулируемый ключ для метчиков, размер 3 DIN 1814, 9-12
  - 5 клуппов 20x7 25x9 30x11 38x14 45x18

1460Z/2	731415 1041120	1	10500 g

## 600

## ВОРОТОК С Т-ОБРАЗНОЙ РУКОЯТКОЙ



- С храповым механизмом с блокировкой
- Параллельный захват
- Закаленный зажим
- Скользящая рукоятка
- Хромированная сталь

600.003.010	841281 4600000	1	mm 3-10	mm 85	195 g
600.005.012	4600017	1	5-12	110	329

## 1450D-ISO

### ВОССТАНОВИТЕЛЬ ДВУХЗАХОДНОЙ РЕЗЬБЫ



- Накатка для восстановления двухзаходных внутренних и внешних резьб. Метрические резьбы
- Отделка: Оцинковка
- Шаг Резьба (мм) (мм)
 

0,80	5
1,00	6 и 7
1,25	8 и 9
1,50	10 и 11
1,75	12
2,00	14 и 16
2,50	18, 20, 22
3,00	24 и 27

	 731415		 mm	 g
1450D-ISO	1040970	1	230	117

## 1450D-WW

### ВОССТАНОВИТЕЛЬ ДВУХЗАХОДНОЙ РЕЗЬБЫ, ДЮЙМОВЫЕ РАЗМЕРЫ



- Накатка для восстановления двухзаходных внутренних и внешних резьб. Дюймовые резьбы
  - Отделка: Оцинковка
- | Whitworth | B.S.F. (") | BSW (")    |
|-----------|------------|------------|
| 24        | 3/16       | -          |
| 20        | 1/4        | 3/8        |
| 18        | 5/16       | 7/16       |
| 16        | 3/8        | 1/2 и 9/16 |
| 14        | 7/16       | 5/8        |
| 12        | 1/2 и 9/16 | 3/4        |
| 11        | 5/8        | 7/8        |
| 10        | 3/4        | 1          |

	 731415		 mm	 g
1450D-WW	1040987	1	230	117

## 1450D/2

### НАБОРЫ



- Набор восстановителей двухзаходной резьбы
- В деревянном ящичке
- С таблицей резьб

	 731415		 g
1450D/2	1040963	1	300

1450D-ISO



1450D-WW





2632

## ЭКСТРАКТОР ДЛЯ ШПОНОК И РАЗВЕРТКА



- Отделка: Рабочие поверхности полированы, изготовлен из 8 мм шестигранной заготовки
- Материал: Экстра ванадиевая сталь

2632	731415 1065706	1	170	55

3680

## СПЕЦИАЛЬНАЯ МОНТИРОВКА



- Для работы с цилиндрическими головками и шестернями, для освобождения заржавевших частей, посадки и съема шариковых подшипников

3680	731415 1075835	1	400	500

3683

## СПЕЦИАЛЬНАЯ МОНТИРОВКА



- Специальная монтировка с отгибом 90°
- С выпуклой, отклоненной на 90° головкой, удобной для работы в ограниченном пространстве, например, за шестернями и т.п.

3683	731415 1075866	1	400	410

3681

## СПЕЦИАЛЬНАЯ МОНТИРОВКА

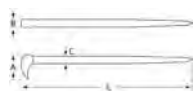

- Длинный заостренный наконечник для центровки, скругленная головка для подъема рычагом
- Отделка: Оксидирование, головка полированная
- Материал: Специальная закаленная легированная сталь

			A	B	C	L	g
	731415		mm	mm	mm	mm	
3681-11	0132980	1	35	13	11	304	230
3681-16	0132997	1	44	14	14	406	450
3681-20	0133000	1	58	17.5	17	508	835



## 3684

### СПЕЦИАЛЬНАЯ МОНТИРОВКА

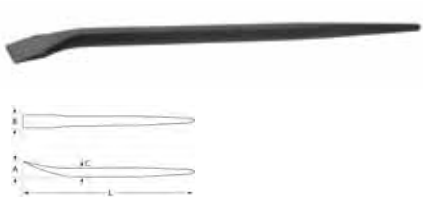

- Длинный заостренный наконечник для центровки, плоский наконечник - для поднятия и сгибания тяжелых деталей
- Отделка: Марганец фосфатное покрытие
- Материал: Закаленная хромованадиевая сталь
- Форма: Шестигранный профиль

	 731415		A mm	B mm	C mm	 L mm	 g
3684-16	0133017	1	21	19	12.7	406	360
3684-18	0133024	1	29	22.5	15.8	457	625
3684-24	0133031	1	37	26	19	609	1250
3684-30	0133048	1	38	32	22.2	762	2140

## 2484/S4

### НАБОР МАЛЫХ РЫЧАЖНЫХ МОНТИРОВОК

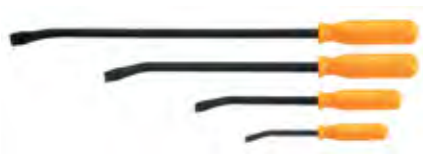

- Набор рычажных монтировок
- Легковесная конструкция с удобной пластиковой рукояткой передает мощное усилие на рычаг
- Длина: 200, 300, 450 и 600 мм

	 731151		 mm	 g
2484/S4	8276553	10	640x115x35	1500

# ХРАНЕНИЕ ИНСТРУМЕНТА

---

**Высококачественный инструмент требует соответствующего хранения,** поэтому Bahco предлагает для этих целей множество решений, применение которых допустимо в самых разных областях! Ваш инструмент всегда будет готов к использованию, а когда он не нужен – будет надежно храниться в безопасных и комфортных условиях.

# Содержание

---

ПЛОТНИЦКИЕ ПРИНАДЛЕЖНОСТИ	770-781
ХРАНЕНИЕ ИНСТРУМЕНТА	782-843
НАБОРЫ ИНСТРУМЕНТОВ	844-846





# ИНСТРУМЕНТАЛЬНЫЕ ТЕЛЕЖКИ ПРЕМИУМ СЕГМЕНТА СЕРИЯ 1475К

Прочные, надежные  
и тщательно  
спроектированные

Banco предлагает широкий ассортимент инструментальных тележек, способных удовлетворить большинство потребностей профессиональных пользователей. Доступны различные размеры, количество ящиков, покрытие верха и цвет тележки.

## LOCK & GO!

Система Lock&Go автоматически блокирует все ящики при закрытии



## СИСТЕМА Т-МОДУЛЬ

Вы можете наполнить любую тележку необходимым инструментом с помощью модулей

## РУКОЯТКИ ИЗ ПОЛИРОВАННОГО АЛЮМИНИЯ

Удобные, легкие рукоятки, стойкие к загрязнению

## ВЫДВИЖНЫЕ ЯЩИКИ

Шарикоподшипниковые направляющие.

Полностью выдвигающиеся ящики. Максимально допустимая нагрузка: 45 кг.



## КОРПУС С ДВОЙНОЙ СТЕНКОЙ

Выдвижные ящики и направляющие способны функционировать даже при повреждении корпуса

## КРЕПКИЕ КОЛЕСА

Крепкие колеса (125 x 50 мм, два фиксированных, два поворотных с тормозом) обеспечивают стабильность, облегчают перемещение и не оставляют следов на полу

## ВЫСОКОКАЧЕСТВЕННОЕ ПОКРЫТИЕ

Глянцевая краска стойкая к царапинам

## УСЛОВНЫЕ ОБОЗНАЧЕНИЯ



Допустимая нагрузка на ящик



Суммарная допустимая нагрузка

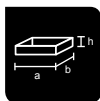

Габариты ящика



Размер колес

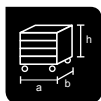

Габариты тележки



# ИНСТРУМЕНТАЛЬНЫЕ ТЕЛЕЖКИ ПРЕМИУМ СЕГМЕНТА

СЕРИЯ 1475К



РАЗМЕР 40"  
**ТЕЛЕЖКА С 12 ЯЩИКАМИ**  
Верх из нержавеющей стали

РАЗМЕР 40"  
**ТЕЛЕЖКА С 7 ЯЩИКАМИ**  
Обрезиненный верх



РАЗМЕР 40"  
**ТЕЛЕЖКА С 7 ЯЩИКАМИ**  
Деревянный верх



РАЗМЕР 40"  
**ТЕЛЕЖКА С 6 ЯЩИКАМИ**  
Обрезиненный верх



РАЗМЕР 26"  
**ТЕЛЕЖКА С 8 ЯЩИКАМИ**  
Обрезиненный верх



## ЦВЕТОВЫЕ РЕШЕНИЯ



- |                |                 |
|----------------|-----------------|
| Västerås Black | Göteborg Blue   |
| Stockholm Blue | Malmö Violet    |
| Bahco Orange   | Lidköping Green |
| Enköping Red   | Bollnäs Green   |



# ИНСТРУМЕНТАЛЬНЫЕ ТЕЛЕЖКИ СЕРИИ 1470К С УСТАНОВЛИВАЕМЫМ СВЕРХУ ИНСТРУМЕНТАЛЬНЫМ ЯЩИКОМ

Инструментальные тележки серии 1470К с устанавливаемыми сверху инструментальными ящиками специально разработаны, чтобы соответствовать самым взыскательным требованиям к профессиональному хранению инструмента.

Выдвижные ящики  
большого размера:  
Вх543х445мм  
Увеличенный  
объем хранения



Конструкция, предназначенная для эксплуатации в тяжелых условиях с дополнительным усилением  
Совокупная допустимая нагрузка: 600 кг

Запирающая система с цилиндрической шпонкой  
Ключи и запирающий механизм повышенной прочности

Длинные шарикоподшипниковые направляющие  
Полностью выдвигаемые ящики  
Максимально допустимая нагрузка на ящик: 30 кг



Корпус с двойной стенкой  
Выдвижные ящики и направляющие способны работать даже при повреждении корпуса

Запирающая система с фиксатором на конце направляющих  
Не позволяет выдвижным ящикам открываться при перемещении

Колеса 125х30мм с шарикоподшипниками – 2 фиксированных и 2 поворотных со стопором  
Стабильная конструкция, легко перемещать и устанавливать. Резина не оставляет следов

Вместимость одна из самых больших в своем классе:  
**0,157 m<sup>3</sup>**

Один из самых высоких показателей допустимой нагрузки на ящик в своем классе  
**30 kg**

Один из самых высоких показателей статистической нагрузки в своем классе:  
**600 kg**



# ИНСТРУМЕНТАЛЬНЫЕ МОДУЛИ ДЛЯ ТЕЛЕЖЕК И ЯЩИКОВ СЕРИЙ 1475К И 1470К

Инструментальные модули позволяют навести порядок на Вашем рабочем месте и улучшить его организацию. Подогнанные по размеру прокладки из пеноматериалов обеспечивают аккуратность и чистоту во всех выдвижных ящиках.



## Особенности

- Модульная система
- Экологичные материалы, соответствующие требованиям ЕС
- Устойчивость к загрязнению и жидкостям
- Устойчивость к образованию трещин
- Устойчивость к УФ-излучению
- Пеноматериалы с низким уровнем шума
- Двухцветная окраска быстро поможет найти потерянный предмет



## Преимущества модульной системы хранения:

- Максимальный объем хранения
- Большое количество поддонов для хранения в каждом выдвижном ящике
- Различные возможности хранения инструмента
- Максимально полезное использование площади поддонов для хранения

Вы можете выбрать из широкого спектра модулей то, что нужно именно Вам и удобно разместить в тележках для инструмента Bahco.

## РАЗМЕРЫ

Индекс	Размеры (мм)
T2	174 x 87
T3	261 x 87
T4	174 x 174
T6	174 x 261
T8	348 x 174
T10	435 x 174
T12	348 x 261
T15	435 x 261
T18	522 x 261
T20	435 x 348

Адаптеры	Размеры (мм)
TVAB	444 x 21
THAB	519 x 9



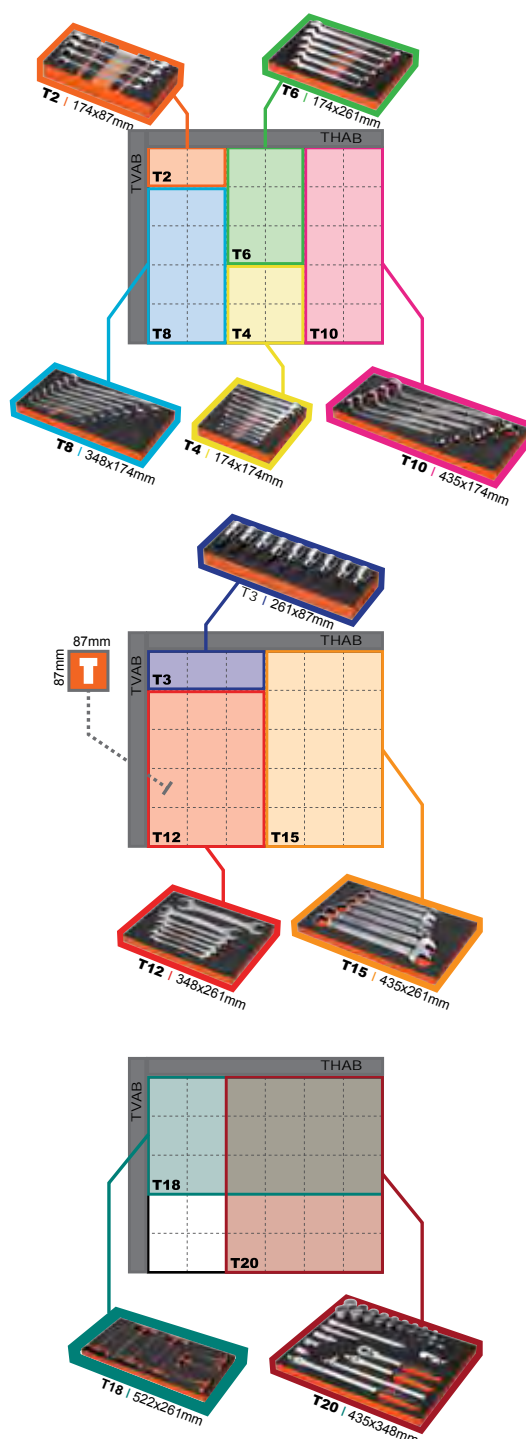

## 4750-HDBS-1



### ВЫСОКОПРОЧНЫЙ ПОЯС С НАВЕСНЫМИ АКСЕССУАРАМИ

- Высокопрочный многофункциональный ремень
- Сделаны из прочного легкого нейлона с кожаной отделкой
- Полностью подбитые ремни для высшего удобства при полной нагрузке

4750-HDBS-1	731415	1	400x140x1390	1950

## 4750-3PB



### ПОЯСНОЙ НАБОР ИЗ ТРЕХ СУМОК

- Пояс с тремя сумками
- Обхват талии до 48" (122 см)
- Сделан из прочного легкого нейлона
- Многочисленные заклепки увеличивают прочность
- Защищенные от коррозии детали, включая зажим

4750-3PB-1	731415	1	690x110x270	900

## 4750-JU3PB



### НАБОР ИЗ ТРЕХ СУМОК НА РЕМНЕ

- Набор из трех малых сумок на ремне
- Сделаны из прочного легкого нейлона
- Многочисленные заклепки обеспечивают надежную прочность
- Детали крепежа устойчивы к коррозии

4750-JU3PB-1	731415	1	430x60x150	375







## 4750-UP

### УНИВЕРСАЛЬНАЯ ПОЯСНАЯ СУМКА



- Универсальная сумка
- Вмещает все предметы первой необходимости
- Защищенные от коррозии детали
- Прочный промышленный шов





	 731415		 mm	 g
4750-UP-1	3014795	1	290x110x310	430

## 4750-2PP

### ПОЯСНАЯ СУМКА С ДВУМЯ КАРМАНАМИ



- Два фиксированных кармана
- Особо прочное 600D полиэфирное волокно
- Кожаный рукав для ножа
- Дополнительный удобный карман





	 731415		 mm	 g
4750-2PP-1	3014733	1	240x120x290	360

## 4750-EP

### СУМКА ЭЛЕКТРИКА



- Сумка электрика
- Вместительная
- Детали защищены от коррозии
- Усилена заклепками

	 731415		 mm	 g
4750-EP-1	3014726	1	320x120x250	500





## 4750-DHOP-1

### КОБУРА ДЛЯ ДРЕЛИ С МЕШОЧКОМ



- Сумка для хранения крепежа
- Держит беспроводную дрель
- Включает в себя зажим для рулетки

4750-DHOP-1	731415 3018816	1	340x300x100 mm	700 g

## 4750-DHO

### КОБУРА ДЛЯ ДРЕЛИ



- Держатель для дрели
- Эргономичный дизайн
- Детали защищены от коррозии
- Усилен заклепками

4750-DHO-1	731415 3014740	1	330x40x210 mm	180 g

## 4750-ННО

### ДЕРЖАТЕЛЬ МОЛОТКА



- Держатель для молотка
- Удерживает любой молоток-гвоздодер под удобным углом
- Защищенный от коррозии держатель

4750-ННО-2	731415 3014863	1	180x70x110 mm	150 g



## 4750-МТНО-1

### ПОЯСНОЙ ЧЕХОЛ ДЛЯ РУЛЕТКИ



- Подходит к любому ремню
- Для рулетки длиной 5-10 м
- Размер: 11x14 см

4750-МТНО-1	731415	1	110x60x140	100

## 4750-КННО-1

### ДЕРЖАТЕЛЬ ДЛЯ НОЖА



- Держатель для раздвижного ножа
- Усиленн заклепками
- Детали устойчивы к коррозии

4750-КННО-1	731415	1	90x30x160	63

## 4750-GNP-1

### КОБУРА ДЛЯ ПИСТОЛЕТА ДЛЯ ГВОЗДЕЙ



- Подходит к любому ремню
- Армированный пластиком изнутри
- Прошивка повышенной прочности
- Вмещает семь полосок 91 мм гвоздей
- Размер: 10x26 см

4750-GNP-1	731415	1	100x60x260	100





### 4750-VMRH-1



### ЧЕХОЛ ДЛЯ ТЕЛЕФОНА ВЕРТИКАЛЬНЫЙ

- Вертикальный держатель мобильного телефона
- Петля на липучке подойдет к любому ремню
- Сделан из прочного капрона

	 731415		 mm	 g
4750-VMRH-1	3014818	1	75x60x150	70

### 4750-HMPH-1



### ЧЕХОЛ ДЛЯ ТЕЛЕФОНА ГОРИЗОНТАЛЬНЫЙ

- Горизонтальный держатель для мобильного телефона, подходящий для наиболее распространенных моделей
- Отличная защита для Вашего мобильного телефона!

	 731415		 mm	 g
4750-HMPH-1	3014801	1	130x50x80	40

### 4750-VMRH-2



### МАЛЫЙ ЧЕХОЛ ДЛЯ ТЕЛЕФОНА ВЕРТИКАЛЬНЫЙ

- Современный дизайн
- Петля для ремня
- Удобный карабин

	 731415		 mm	 g
4750-VMRH-2	3017475	1	60x30x120	40



## 4750-НМРН-2



### МАЛЫЙ ЧЕХОЛ ДЛЯ ТЕЛЕФОНА ГОРИЗОНТАЛЬНЫЙ

- Чехол для мобильного телефона горизонтальный
- Петля для ремня

4750-НМРН-2	731415	1	125x60x40	40

## 4750-HDB-1



### ВЫСОКОПРОЧНЫЙ КОЖАНЫЙ ПЯС С ПОДУШКОЙ

- Сверхпрочный кожаный ремень с упругой подкладкой
- Сделан из высококачественной кожи
- Полностью подбитый для дополнительного комфорта

4750-HDB-1	3014955	1	510x50x50	300

## 4750-HDLB



### ВЫСОКОПРОЧНЫЙ КОЖАНЫЙ ПЯС

- Сверхпрочный кожаный ремень
- Сделан из особо прочной кожи

4750-HDLB-1	3014757	1	1330x40x50	250



## 4750-QRLB



### БЫСТРОСЪЕМНЫЙ ПОЯС

- Быстроразъемный ремень
- Обхват талии от 28" (71 см) до 54" (137 см)
- Пряжка быстрого разъединения
- Особо прочный капрон и 600D полиэфирное волокно

	 731415		 mm	 g
4750-QRLB-1	3014764	1	1430x20x60	180

## 4750-LBBLM/LBBLL-1



### КОЖАННЫЙ ПОЯС, ЧЕРНЫЙ

- Изготовлен из высококачественной кожи
- Обхват талии от 77 до 95 см (31" до 38")
- Ширина 4 см

	 731415		 mm	 g
4750-LBBLL-1	3018830	1	40x130x5	200
4750-LBBLM-1	3018823	1	40x110x5	180

## 4750-LBBRM/LBBRL-1



### КОЖАННЫЙ ПОЯС, КОРИЧНЕВЫЙ

- Изготовлен из высококачественной кожи
- Обхват талии от 93 до 115 см (37" до 46")
- Ширина 4 см

	 731415		 mm	 g
4750-LBBRL-1	3018854	1	130x40x5	200
4750-LBBRM-1	3018847	1	130x40x5	180



## 4750-BWC-1

### ПОДТЯЖКИ НА КЛИПСАХ



- Универсальный размер с регулируемыми ремнями
- Изготовлен из прочного и долговечного материала
- Ширина эластичной резинки - 43 мм
- Размер: Универсальный

4750-BWC-1	731415	1	430x20x800	190

## 4750-KP

### НАКОЛЕННИК



- Наколенник
- Застежка на крючки с петлями, мягкая подкладка
- Сделана из прочной синтетической прорезиненной кожи

4750-KP-1	731415	1	1250x30x90	350

## 4750-FOLTC-1

### СУМКИ ДЛЯ ИНСТРУМЕНТА



- Кожаная сумка для инструмента с передним клапаном

4750-FOLTC-1	731415	1	440x160x270	3095



## 4750-TOCSAE-1



### СУМКИ ДЛЯ ИНСТРУМЕНТА

- Инструментальный ящик с прочными алюминиевыми краями
- Внутри прижимные планки для инструмента
- Скреплен заклепками
- Наплечный ремень

	 731415		 mm	 g
4750-TOCSAE-1	3015297	1	260x490x250	3200

## 4750-TOCSSL-1



### СУМКИ ДЛЯ ИНСТРУМЕНТА

- Сумка для инструментов с держателем спиртового уровня
- Плечевая ляжка в комплекте
- Карман для документов на фасаде

	 731415		 mm	 g
4750-TOCSSL-1	3016232	1	490x250x260	3100

## 9508



### СУМКИ ДЛЯ ИНСТРУМЕНТА

- Кожанная сумка водопроводчика
- Усиленные углы и основание
- Плечевая ляжка

	 841334		 mm	 g
950800000	5107129	1	430x180x180	10750



## 4750-TOCS-1

### СУМКИ ДЛЯ ИНСТРУМЕНТА



- Инструментальный ящик, малый
- Внутри прижимные планки для инструмента

	 731415		 mm	 g
4750-TOCS-1	3015280	1	270x410x190	1900

## 4750-SLTC-1

### СУМКИ ДЛЯ ИНСТРУМЕНТА



- Сумка для инструмента из искусственной кожи

	 731415		 mm	 g
4750-SLTC-1	3019264	1	410x160x270	1700

## 4750-TOCST-1

### СУМКИ ДЛЯ ИНСТРУМЕНТА



- Сумка для инструментов
- С плечевой лямкой
- Два кожаных фиксирующих ремня
- Плечевые лямки обеспечивают комфорт при транспортировке

	 731415		 mm	 g
4750-TOCST-1	3018779	1	510x170x180	1700



## 4750-ROCO-1



### СУМКИ ДЛЯ ИНСТРУМЕНТА

- Чехол для инструмента

	 731415		 mm	 g
4750-ROCO-1	3015273	1	340x40x320	450

## 3100ТВ



### СУМКИ ДЛЯ ИНСТРУМЕНТА

- Сумка для инструментов с открытым верхом для легкого доступа и удобного использования
- 10 внутренних, 11 внешних отделений, в том числе и для измерительных приборов
- Непромокаемая основа
- Удобные подбитые лямка и рукоятка

	 731415		 mm	 g
3100ТВ	0125364	1	600x400x400	1200

## 4750-ТОВА-1



### СУМКИ ДЛЯ ИНСТРУМЕНТА

- Сумка для инструмента
- Усиленное дно
- Карманы с застежками на липучке

	 731415		 mm	 g
4750-ТОВА-1	3015303	1	270x350x540	1400

## 4750-ВАРА-1



### СУМКИ ДЛЯ ИНСТРУМЕНТА

- Рюкзак
- Промышленный шов

	 731415		 mm	 g
4750-ВАРА-1	3015310	1	350x150x420	600





## 4750-ВАРА-2

### СУМКИ ДЛЯ ИНСТРУМЕНТА



- Рюкзак
- Плечевые ремни с регулированием размера
- Промышленный шов

4750-ВАРА-2	731415	1	320x50x420 mm	600 g

## 4750-MOSBA-1

### СУМКИ ДЛЯ ИНСТРУМЕНТА



- Наплечный рюкзак
- Много карманов
- Промышленный шов
- Плечевая лямка с регулировкой размера

4750-MOSBA-1	731415	1	390x40x490 mm	430 g

## 4750-LUBA-1

### СУМКИ ДЛЯ ИНСТРУМЕНТА



- Сумка для обедов
- Сделана из прочного легкого нейлона с теплоизоляционной прокладкой из фольги
- Плечевой ремень и ручка для удобства транспортировки

4750-LUBA-1	731415	1	300x330x180 mm	500 g



## 1475K8

## ИНСТРУМЕНТАЛЬНАЯ ТЕЛЕЖКА



- Тележка с 8 выдвижными ящиками
- Система **Lock & Go!** предотвращает произвольное открывание ящиков в процессе транспортировки
- Длинные шарикоподшипниковые направляющие, позволяющие полностью выдвигать ящик
- Покрыт яркой стойкой высококачественной краской
- Различные цветовые решения
- Большая вместимость и прочная конструкция
- Корпус с двойной стенкой предотвращает заклинивание ящиков даже в случае механического повреждения тележки
- Дополнительное локальное усиление в необходимых местах
- Прочный и надежный центральный замок с цилиндрическим ключом
- Колеса 125x50 мм с шарикоподшипниками и резиновым покрытием, не оставляющим следов
  - 2 фиксированных
  - 2 поворотных со стопором
- Внутренние габариты ящиков:
  - (6 x) 543 x 445 x 53 мм
  - (2 x) 543 x 445 x 118 мм
  - (1 x) 543 x 445 x 184 мм

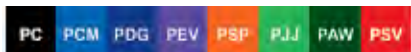

	731415		mm	Kg	mm	Kg	mm	kg
1475K8PC	0182923	2	677x501x955	1.100	543x445xh	45	50x125	80
1475K8PCM	0182930	2	677x501x955	1.100	543x445xh	45	50x125	80
1475K8PDG	0183302	2	677x501x955	1.100	543x445xh	45	50x125	80
1475K8PEV	0182947	2	677x501x955	1.100	543x445xh	45	50x125	80
1475K8PSP	0183357	2	677x501x955	1.100	543x445xh	45	50x125	80
1475K8PJJ	0182961	2	677x501x955	1.100	543x445xh	45	50x125	80
1475K8PAW	0182978	2	677x501x955	1.100	543x445xh	45	50x125	80
1475K8PSV	0186952	1	677x501x955	1.100	543x445xh	45	50x125	80



## 1475KXL6

## ИНСТРУМЕНТАЛЬНАЯ ТЕЛЕЖКА



- Тележка с 6 выдвижными ящиками
- Система **Lock & Go!** предотвращает произвольное открывание ящиков в процессе транспортировки
- Длинные шарикоподшипниковые направляющие, позволяющие полностью выдвигать ящик
- Покрыт яркой стойкой высококачественной краской
- Различные цветовые решения
- Большая вместимость и прочная конструкция
- Корпус с двойной стенкой предотвращает заклинивание ящиков даже в случае механического повреждения тележки
- Дополнительное локальное усиление в необходимых местах
- Прочный и надежный центральный замок с цилиндрическим ключом
- Колеса 150x50 мм с шарикоподшипниками и резиновым покрытием, не оставляющим следов
  - 2 фиксированных
  - 2 поворотных со стопором
- Внутренние габариты ящиков:
  - (2 x) 881 x 445 x 53 мм
  - (3 x) 881 x 445 x 118 мм
  - (1 x) 881 x 445 x 184 мм

	731415		mm	Kg	mm	Kg	mm	kg
1475KXL6PC	0182701	1	1.016x501x985	1.100	881x445xh	45	50x150	133
1475KXL6PCM	0182718	1	1.016x501x985	1.100	881x445xh	45	50x150	133
1475KXL6PDG	0183319	1	1.016x501x985	1.100	881x445xh	45	50x150	133
1475KXL6PEV	0182725	1	1.016x501x985	1.100	881x445xh	45	50x150	133
1475KXL6PSP	0183364	1	1.016x501x985	1.100	881x445xh	45	50x150	133
1475KXL6PJJ	0182749	1	1.016x501x985	1.100	881x445xh	45	50x150	133
1475KXL6PAW	0182756	1	1.016x501x985	1.100	881x445xh	45	50x150	133
1475KXL6PSV	0186969	1	1.016x501x985	1.100	881x445xh	45	50x150	133



## 1475KXL7

## ИНСТРУМЕНТАЛЬНАЯ ТЕЛЕЖКА



- Тележка с 7 выдвижными ящиками
- Система **Lock & Go!** предотвращает произвольное открывание ящиков в процессе транспортировки
- Длинные шарикоподшипниковые направляющие, позволяющие полностью выдвигать ящик
- Покрыт яркой стойкой высококачественной краской
- Различные цветовые решения
- Большая вместимость и прочная конструкция
- Корпус с двойной стенкой предотвращает заклинивание ящиков даже в случае механического повреждения тележки
- Дополнительное локальное усиление в необходимых местах
- Прочный и надежный центральный замок с цилиндрическим ключом
- Колеса 125x50 мм с шарикоподшипниками и резиновым покрытием, не оставляющим следов
  - 2 фиксированных
  - 2 поворотных со стопором
- Внутренние габариты ящиков:
  - (3 x) 881 x 445 x 53 мм
  - (4 x) 881 x 445 x 118 мм



	731415		mm	Kg	mm	Kg	mm	kg
1475KXL7PC	0182763	1	1.016x501x985	1.100	881x445xh	45	50x150	137
1475KXL7PCM	0182770	1	1.016x501x985	1.100	881x445xh	45	50x150	137
1475KXL7PDG	0183326	1	1.016x501x985	1.100	881x445xh	45	50x150	137
1475KXL7PEV	0182787	1	1.016x501x985	1.100	881x445xh	45	50x150	137
1475KXL7PSP	0183371	1	1.016x501x985	1.100	881x445xh	45	50x150	137
1475KXL7PJJ	0182800	1	1.016x501x985	1.100	881x445xh	45	50x150	137
1475KXL7PAW	0182817	1	1.016x501x985	1.100	881x445xh	45	50x150	137
1475KXL7PSV	0186976	1	1.016x501x985	1.100	881x445xh	45	50x150	137



## 1475KXL7TW

## ИНСТРУМЕНТАЛЬНАЯ ТЕЛЕЖКА



- Тележка с 7 выдвижными ящиками
- Система **Lock & Go!** предотвращает произвольное открывание ящиков в процессе транспортировки
- Длинные шарикоподшипниковые направляющие, позволяющие полностью выдвигать ящик
- Покрыт яркой стойкой высококачественной краской
- Различные цветовые решения
- Большая вместимость и прочная конструкция
- Корпус с двойной стенкой предотвращает заклинивание ящиков даже в случае механического повреждения тележки
- Дополнительное локальное усиление в необходимых местах
- Прочный и надежный центральный замок с цилиндрическим ключом
- Колеса 150x50 мм с шарикоподшипниками и резиновым покрытием, не оставляющим следов
  - 2 фиксированных
  - 2 поворотных со стопором
- Внутренние габариты ящиков:
  - (3 x) 881 x 445 x 53 мм
  - (4 x) 881 x 445 x 118 мм



	731415		mm	Kg	mm	Kg	mm	kg
1475KXL7PCTW	0182824	1	1.016x501x1.020	1.100	881x445xh	45	50x150	143
1475KXL7PCMTW	0182831	1	1.016x501x1.020	1.100	881x445xh	45	50x150	143
1475KXL7PDGTW	0183333	1	1.016x501x1.020	1.100	881x445xh	45	50x150	143
1475KXL7PEVTW	0182848	1	1.016x501x1.020	1.100	881x445xh	45	50x150	143
1475KXL7PSPTW	0183388	1	1.016x501x1.020	1.100	881x445xh	45	50x150	143
1475KXL7PJJWTW	0182862	1	1.016x501x1.020	1.100	881x445xh	45	50x150	143
1475KXL7PSVTW	0186983	1	1.016x501x1.020	1.100	881x445xh	45	50x150	143



## 1475KXL12TSS

## ИНСТРУМЕНТАЛЬНАЯ ТЕЛЕЖКА



- Тележка с 12 выдвижными ящиками
- Система **Lock & Go!** предотвращает произвольное открывание ящиков в процессе транспортировки
- Длинные шарикоподшипниковые направляющие, позволяющие полностью выдвигать ящик
- Покрыт яркой стойкой высококачественной краской
- Максимальная вместимость и прочная конструкция
- Корпус с двойной стенкой предотвращает заклинивание ящиков даже в случае механического повреждения тележки
- Дополнительное локальное усиление в необходимых местах
- Прочный и надежный центральный замок с цилиндрическим ключом
- Колеса 150x50 мм с шарикоподшипниками и резиновым покрытием, не оставляющим следов
  - 2 фиксированных
  - 2 поворотных со стопором
- Внутренние габариты ящиков:
  - (1 x) 881 x 445 x 53 мм
- Малые ящики
  - (4 x) 284 x 445 x 53 мм
  - (1 x) 284 x 445 x 118 мм
  - (1 x) 284 x 445 x 184 мм
- Большие ящики
  - (4 x) 540 x 445 x 53 мм
  - (1 x) 540 x 445 x 118 мм
  - (1 x) 540 x 445 x 184 мм

	731415		mm	Kg	mm	Kg	mm	kg
1475KXL12PCMTSS	0182886	1	1.016x501x1.020	1.100	-	45	50x150	148
1475KXL12PCTSS	0182879	1	1.016x501x1.020	1.100	-	45	50x150	148
1475KXL12PDGTSS	0183340	1	1.016x501x1.020	1.100	-	45	50x150	148
1475KXL12PEVTSS	0182893	1	1.016x501x1.020	1.100	-	45	50x150	148
1475KXL12PJJTSS	0182916	1	1.016x501x1.020	1.100	-	45	50x150	148
1475KXL12PSPTSS	0183395	1	1.016x501x1.020	1.100	-	45	50x150	148
1475KXL12PSVTSS	0186990	1	1.016x501x1.020	1.100	-	45	50x150	148





1470K5

## ИНСТРУМЕНТАЛЬНАЯ ТЕЛЕЖКА



- Тележка с 5 выдвижными ящиками
- Большая вместимость и прочная конструкция
- Корпус с двойной стенкой предотвращает заклинивание ящиков даже в случае механического повреждения тележки
- Дополнительное локальное усиление в необходимых местах
- Длинные шарикоподшипниковые направляющие, позволяющие полностью выдвигать ящик
- Система защелкивания ящиков
- Прочный и надежный центральный замок с цилиндрическим ключом
- Колеса 125x30 мм с шарикоподшипниками и резиновым покрытием, не оставляющим следов
  - 2 фиксированных
  - 2 поворотных со стопором
- Внутренние габариты ящиков:
  - (1 x) 543 x 445 x 53 мм
  - (2 x) 543 x 445 x 118 мм
  - (2 x) 543 x 445 x 184 мм



1470K5	0136162	1	677x 501 x 950 mm	600 Kg	543 x 445 x h mm	30 Kg	30 x 125 mm	62 kg





1470K6

## ИНСТРУМЕНТАЛЬНАЯ ТЕЛЕЖКА



- Тележка с 6 выдвижными ящиками
- Большая вместимость и прочная конструкция
- Корпус с двойной стенкой предотвращает заклинивание ящиков даже в случае механического повреждения тележки
- Дополнительное локальное усиление в необходимых местах
- Длинные шарикоподшипниковые направляющие, позволяющие полностью выдвигать ящик
- Система защелкивания ящиков
- Прочный и надежный центральный замок с цилиндрическим ключом
- Колеса 125x30 мм с шарикоподшипниками и резиновым покрытием, не оставляющим следов
  - 2 фиксированных
  - 2 поворотных со стопором
- Внутренние габариты ящиков:
  - (3 x) 543 x 445 x 53 мм
  - (2 x) 543 x 445 x 118 мм
  - (1 x) 543 x 445 x 249 мм



1470K6	0136179	1	677 x 501 x 950	600	543 x 445 x h	30	30 x 125	66



1470K7

## ИНСТРУМЕНТАЛЬНАЯ ТЕЛЕЖКА



- Тележка с 7 выдвижными ящиками
- Большая вместимость и прочная конструкция
- Корпус с двойной стенкой предотвращает заклинивание ящиков даже в случае механического повреждения тележки
- Дополнительное локальное усиление в необходимых местах
- Длинные шарикоподшипниковые направляющие, позволяющие полностью выдвигать ящик
- Система защелкивания ящиков
- Прочный и надежный центральный замок с цилиндрическим ключом
- Колеса 125x30 мм с шарикоподшипниками и резиновым покрытием, не оставляющим следов
  - 2 фиксированных
  - 2 поворотных со стопором
- Внутренние габариты ящиков:
  - (5 x) 543 x 445 x 53 мм
  - (1 x) 543 x 445 x 118 мм
  - (1 x) 543 x 445 x 249 мм



1470K7	731415	1	677x 501 x 950	600	543 x 445	30	30x125	68



## 1480K4

## ИНСТРУМЕНТАЛЬНАЯ ТЕЛЕЖКА



- Верхний ящик с 4 выдвижными отделениями
- Большая вместимость и прочная конструкция
- Корпус с двойной стенкой предотвращает заклинивание ящиков даже в случае механического повреждения тележки
- Дополнительное локальное усиление в необходимых местах
- Длинные шарикоподшипниковые направляющие, позволяющие полностью выдвигать ящик
- Система защелкивания ящиков
- Прочный и надежный центральный замок с цилиндрическим ключом
- Внутренние габариты ящиков:
  - (3 x) 543 x 445 x 53 мм
  - (2 x) 543 x 445 x 118 мм

1480K4	0136155	1	677 x 501 x 420	300	543 x 445 x h	30	-	40

## 3395L

## ИНСТРУМЕНТАЛЬНАЯ ТЕЛЕЖКА



- Тележка с 8 выдвижными ящиками
- Отделка: Эмаль горячей сушки
- Усиленные места предохраняют стол от критических нагрузок
- Раздвижные боковые элементы с резиновым покрытием можно использовать как дополнительное место для хранения или как рабочую поверхность
- Длинные шарикоподшипниковые направляющие позволяют полностью выдвигать ящики
- Ящики защелкиваются при закрытии
- Удобный замок с системой центральной блокировки всех ящиков
- Обрезиненные колеса 100x25 мм с подшипниками не оставляют следов на полу
  - 2 фиксированных
  - 2 подвижных
- Внутреннее пространство ящиков
  - 6 ящиков 570x400x60 мм
  - 2 ящика 570x400x133 мм

3395L	1810023	1	674x450x975	600	570 x 400 x h	30	25x100	64



## 6M/T3/5

### НАБОР ИНСТРУМЕНТА МОДУЛЬНОЙ КОНСТРУКЦИИ



- Подходит ко всем инструментальным тележкам Bahco
- Модуль **T3**
- Экологически безопасный пеноматериал, удовлетворяющий требованиям ЕС
- Стойкий к химическим воздействиям и воде
- Двухцветная система контроля инструмента помогает быстро найти требуемый предмет
- /E: Без наполнения

	 731415		 mm	 g
6M/T3/5	0136384	1	261x87	350
6M-SBS10/T3/E	0136919	1	261x87	18

6M  
6-7 8-9 10-11 12-13 14-15 mm



## 6M/T12/7

### НАБОР ИНСТРУМЕНТА МОДУЛЬНОЙ КОНСТРУКЦИИ



- Подходит ко всем инструментальным тележкам Bahco
- Модуль **T12**
- Экологически безопасный пеноматериал, удовлетворяющий требованиям ЕС
- Стойкий к химическим воздействиям и воде
- Двухцветная система контроля инструмента помогает быстро найти требуемый предмет
- /E: Без наполнения

	 731415		 mm	 g
6M/T12/7	0136391	1	348x261	2260
6M/T12/E	0136926	1	348x261	72

6M  
16-17 18-19 20-22 21-23 24-27 25-28 30-32 mm





## SBS10/T3/5

### НАБОР ИНСТРУМЕНТА МОДУЛЬНОЙ КОНСТРУКЦИИ



- Подходит ко всем инструментальным тележкам Bahco
- Модуль **T3**
- Экологически безопасный пеноматериал, удовлетворяющий требованиям ЕС
- Стойкий к химическим воздействиям и воде
- Двухцветная система контроля инструмента помогает быстро найти требуемый предмет
- /E: Без наполнения

	 731415		 mm	 g
SBS10/T3/5	0136407	1	261x87	385
6M-SBS10/T3/E	0136919	1	261x87	18

SBS10  
6-7 8-9 10-11 12-13 14-15 mm



## SBS10/T12/6

### НАБОР ИНСТРУМЕНТА МОДУЛЬНОЙ КОНСТРУКЦИИ



- Подходит ко всем инструментальным тележкам Bahco
- Модуль **T12**
- Экологически безопасный пеноматериал, удовлетворяющий требованиям ЕС
- Стойкий к химическим воздействиям и воде
- Двухцветная система контроля инструмента помогает быстро найти требуемый предмет
- /E: Без наполнения

	 731415		 mm	 g
SBS10/T12/6	0136414	1	348x261	1880
SBS10/T12/E	0136933	1	348x261	72

SBS10  
16-17 18-19 20-22 21-23 24-27 30-32 mm





## 111M/T4/8

### НАБОР ИНСТРУМЕНТА МОДУЛЬНОЙ КОНСТРУКЦИИ



- Подходит ко всем инструментальным тележкам Bahco
- Модуль **T4**
- Экологически безопасный пеноматериал, удовлетворяющий требованиям ЕС
- Стойкий к химическим воздействиям и воде
- Двухцветная система контроля инструмента помогает быстро найти требуемый предмет
- /E: Без наполнения

	 731415		 mm	 g
111M/T4/8	0190287	1	174x174	445
111M-S20/T4/E	0190225	1	174x174	25

111M  
6, 7, 8, 9, 10, 11, 12, 13 mm



## 111M/T6/7

### НАБОР ИНСТРУМЕНТА МОДУЛЬНОЙ КОНСТРУКЦИИ



- Подходит ко всем инструментальным тележкам Bahco
- Модуль **T6**
- Экологически безопасный пеноматериал, удовлетворяющий требованиям ЕС
- Стойкий к химическим воздействиям и воде
- Двухцветная система контроля инструмента помогает быстро найти требуемый предмет
- /E: Без наполнения

	 731415		 mm	 g
111M/T6/7	0190270	1	174x261	1165

111M  
14, 15, 16, 17, 18, 19, 20 mm





## 111M/T15/6

### НАБОР ИНСТРУМЕНТА МОДУЛЬНОЙ КОНСТРУКЦИИ



- Подходит ко всем инструментальным тележкам Bahco
- Модуль **T15**
- Экологически безопасный пеноматериал, удовлетворяющий требованиям ЕС
- Стойкий к химическим воздействиям и воде
- Двухцветная система помогает быстро найти потерянную деталь
- /E: Без наполнения

	 731415		 mm	 g
111M/T15/6	0136445	1	435x261	2715
111M-S20/T15/E	0190249	1	435x261	90

111M  
21, 22, 24, 27, 30, 32 mm



## SBS20/T4/8

### НАБОР ИНСТРУМЕНТА МОДУЛЬНОЙ КОНСТРУКЦИИ



- Подходит ко всем инструментальным тележкам Bahco
- Модуль **T4**
- Экологически безопасный пеноматериал, удовлетворяющий требованиям ЕС
- Стойкий к химическим воздействиям и воде
- Двухцветная система контроля инструмента помогает быстро найти требуемый предмет
- /E: Без наполнения

	 731415		 mm	 g
SBS20/T4/8	0190294	1	174x174	445
111M-S20/T4/E	0190225	1	174x174	25

SBS20  
6, 7, 8, 9, 10, 11, 12, 13 mm







## SBS20/T6/7



### НАБОР ИНСТРУМЕНТА МОДУЛЬНОЙ КОНСТРУКЦИИ

- Подходит ко всем инструментальным тележкам Bahco
- Модуль **T6**
- Экологически безопасный пеноматериал, удовлетворяющий требованиям ЕС
- Стойкий к химическим воздействиям и воде
- Двухцветная система контроля инструмента помогает быстро найти требуемый предмет
- /E: Без наполнения

	 731415		 mm	 g
SBS20/T6/7	0190300	1	174x261	1165
111M-S20/T6/E	0190232	1	174x261	35

SBS20  
14, 15, 16, 17, 18, 19, 20 mm



## SBS20/T15/6



### НАБОР ИНСТРУМЕНТА МОДУЛЬНОЙ КОНСТРУКЦИИ

- Подходит ко всем инструментальным тележкам Bahco
- Модуль **T15**
- Экологически безопасный пеноматериал, удовлетворяющий требованиям ЕС
- Стойкий к химическим воздействиям и воде
- Двухцветная система контроля инструмента помогает быстро найти требуемый предмет
- /E: Без наполнения

	 731415		 mm	 g
SBS20/T15/6	0136476	1	435x261	2815
111M-S20/T15/E	0190249	1	435x261	90

SBS20  
21, 22, 24, 27, 30, 32 mm





## 1RM/T2/4



### НАБОР ИНСТРУМЕНТА МОДУЛЬНОЙ КОНСТРУКЦИИ

- Подходит ко всем инструментальным тележкам Bahco
- Модуль **T2**
- Экологически безопасный пеноматериал, удовлетворяющий требованиям ЕС
- Стойкий к химическим воздействиям и воде
- Двухцветная система контроля инструмента помогает быстро найти требуемый предмет
- /E: Без наполнения

	 731415		 mm	 g
1RM/T2/4	0136513	1	174x87	255
1RM/T2/E	0136971	1	147x87	12

1RM  
8, 9, 10, 11 mm



## 1RM/T6/8



### НАБОР ИНСТРУМЕНТА МОДУЛЬНОЙ КОНСТРУКЦИИ

- Подходит ко всем инструментальным тележкам Bahco
- Модуль **T6**
- Экологически безопасный пеноматериал, удовлетворяющий требованиям ЕС
- Стойкий к химическим воздействиям и воде
- Двухцветная система контроля инструмента помогает быстро найти требуемый предмет
- /E: Без наполнения

	 731415		 mm	 g
1RM/T6/8	0136520	1	174x261	1285
1RM/T6/E	0136988	1	174x261	35

1RM  
12, 13, 14, 15, 16, 17, 18, 19 mm





## 2M/T8/7



### НАБОР ИНСТРУМЕНТА МОДУЛЬНОЙ КОНСТРУКЦИИ

- Подходит ко всем инструментальным тележкам Bahco
- Модуль **T8**
- Экологически безопасный пеноматериал, удовлетворяющий требованиям ЕС
- Стойкий к химическим воздействиям и воде
- Двухцветная система контроля инструмента помогает быстро найти требуемый предмет
- /E: Без наполнения

	 731415		 mm	 g
2M/T8/7	0136537	1	348x174	1110
2M-SBS30/T8/E	0136995	1	348x174	48

2M  
6-7 8-9 10-11 12-13 14-15 16-17 18-19 mm



## 2M/T10/5



### НАБОР ИНСТРУМЕНТА МОДУЛЬНОЙ КОНСТРУКЦИИ

- Подходит ко всем инструментальным тележкам Bahco
- Модуль **T10**
- Экологически безопасный пеноматериал, удовлетворяющий требованиям ЕС
- Стойкий к химическим воздействиям и воде
- Двухцветная система контроля инструмента помогает быстро найти требуемый предмет
- /E: Без наполнения

	 731415		 mm	 g
2M/T10/5	0136544	1	435x174	2520
2M/T10/E	0137008	1	435x174	60

2M  
20-22 21-23 24-27 25-28 30-32 mm





## SBS30/T8/7

### НАБОР ИНСТРУМЕНТА МОДУЛЬНОЙ КОНСТРУКЦИИ



- Подходит ко всем инструментальным тележкам Bahco
- Модуль **T8**
- Экологически безопасный пеноматериал, удовлетворяющий требованиям ЕС
- Стойкий к химическим воздействиям и воде
- Двухцветная система контроля инструмента помогает быстро найти требуемый предмет
- /E: Без наполнения

	 731415		 mm	 g
SBS30/T8/7	0136551	1	348x174	1095
2M-SBS30/T8/E	0136995	1	348x174	48

SBS30  
6-7 8-9 10-11 12-13 14-15 16-17 18-19 mm



## SBS30/T10/4

### НАБОР ИНСТРУМЕНТА МОДУЛЬНОЙ КОНСТРУКЦИИ



- Подходит ко всем инструментальным тележкам Bahco
- Модуль **T10**
- Экологически безопасный пеноматериал, удовлетворяющий требованиям ЕС
- Стойкий к химическим воздействиям и воде
- Двухцветная система контроля инструмента помогает быстро найти требуемый предмет
- /E: Без наполнения

	 731415		 mm	 g
SBS30/T10/4	0136568	1	435x174	2055
SBS30/T10/E	0137015	1	435x174	60

SBS30  
20-22 21-23 24-27 30-32 mm





## 28M/T15/13

### НАБОР ИНСТРУМЕНТА МОДУЛЬНОЙ КОНСТРУКЦИИ



- Подходит ко всем инструментальным тележкам Bahco
- Модуль **T15**
- Экологически безопасный пеноматериал, удовлетворяющий требованиям ЕС
- Стойкий к химическим воздействиям и воде
- Двухцветная система контроля инструмента помогает быстро найти требуемый предмет
- /E: Без наполнения

	 731415		 mm	 g
28M/T15/13	0178537	1	435x261	2500
28M/T15/E	0178513	1	435x261	90

28М  
7, 8, 9, 10, 11, 12, 13, 14, 15, 16, 17, 18, 19 mm



## 28M/T20/6

### НАБОР ИНСТРУМЕНТА МОДУЛЬНОЙ КОНСТРУКЦИИ



- Подходит ко всем инструментальным тележкам Bahco
- Модуль **T20**
- Экологически безопасный пеноматериал, удовлетворяющий требованиям ЕС
- Стойкий к химическим воздействиям и воде
- Двухцветная система контроля инструмента помогает быстро найти требуемый предмет
- /E: Без наполнения

	 731415		 mm	 g
28M/T20/6	0178544	1	435x348	5200
28M/T20/E	0178520	1	435x348	120

28М  
22, 23, 24, 27, 30, 32 mm





## 29M/T15/13

### НАБОР ИНСТРУМЕНТА МОДУЛЬНОЙ КОНСТРУКЦИИ



- Подходит ко всем инструментальным тележкам Bahco
- Модуль **T15**
- Экологически безопасный пеноматериал, удовлетворяющий требованиям ЕС
- Стойкий к химическим воздействиям и воде
- Двухцветная система контроля инструмента помогает быстро найти требуемый предмет
- /E: Без наполнения

	 731415		 mm	 g
29M/T15/13	0178551	1	435x261	2500
28M/T15/E	0178513	1	435x261	90

29M  
7, 8, 9, 10, 11, 12, 13, 14, 15, 16, 17, 18, 19 mm



## 29M/T20/6

### НАБОР ИНСТРУМЕНТА МОДУЛЬНОЙ КОНСТРУКЦИИ



- Подходит ко всем инструментальным тележкам Bahco
- Модуль **T20**
- Экологически безопасный пеноматериал, удовлетворяющий требованиям ЕС
- Стойкий к химическим воздействиям и воде
- Двухцветная система контроля инструмента помогает быстро найти требуемый предмет
- /E: Без наполнения

	 731415		 mm	 g
29M/T20/6	0178568	1	435x348	5200
28M/T20/E	0178520	1	435x348	120

29M  
22, 23, 24, 27, 30, 32 mm





## 4040M/T12/8



### НАБОР ИНСТРУМЕНТА МОДУЛЬНОЙ КОНСТРУКЦИИ

- Подходит ко всем инструментальным тележкам Bahco
- Модуль **T12**
- Экологически безопасный пеноматериал, удовлетворяющий требованиям ЕС
- Стойкий к химическим воздействиям и воде
- Двухцветная система контроля инструмента помогает быстро найти требуемый предмет
- /E: Без наполнения

	 731415		 mm	 g
4040M/T12/8	0136575	1	348x261	2195
4040M-SBS50/T12/E	0137022	1	348x261	72

4040M  
8-9 10-11 12-13 14-15 16-17 18-19 20-22 21-23 mm



## SBS50/T12/8



### НАБОР ИНСТРУМЕНТА МОДУЛЬНОЙ КОНСТРУКЦИИ

- Подходит ко всем инструментальным тележкам Bahco
- Модуль **T12**
- Экологически безопасный пеноматериал, удовлетворяющий требованиям ЕС
- Стойкий к химическим воздействиям и воде
- Двухцветная система контроля инструмента помогает быстро найти требуемый предмет
- /E: Без наполнения

	 731415		 mm	 g
SBS50/T12/8	0136582	1	348x261	2245
4040M-SBS50/T12/E	0137022	1	348x261	72

SBS50  
8-9 10-11 12-13 14-15 16-17 18-19 20-22 21-23 mm







## 7800SM/T12/26



## НАБОР ИНСТРУМЕНТА МОДУЛЬНОЙ КОНСТРУКЦИИ

- Подходит ко всем инструментальным тележкам Bahco
- Модуль **T12**
- Экологически безопасный пеноматериал, удовлетворяющий требованиям ЕС
- Стойкий к химическим воздействиям и воде
- Двухцветная система контроля инструмента помогает быстро найти требуемый предмет
- /E: Без наполнения

	 731415		 mm	 g
7800SM/T12/26	0136599	1	348x261	2220
7800SM/T12/E	0137039	1	348x261	72

7800SM

8, 9, 10, 11, 12, 13, 14, 15,  
16, 17, 18, 19, 21, 22, 23,  
24, 26, 27, 28, 30, 32 mm



8154-1/2  
283 mm



8155-1/2



8166-1/2



8160-1/2 & 8162-1/2  
125 mm & 250 mm



## 7800DM/T12/27



## НАБОР ИНСТРУМЕНТА МОДУЛЬНОЙ КОНСТРУКЦИИ

- Подходит ко всем инструментальным тележкам Bahco
- Модуль **T12**
- Экологически безопасный пеноматериал, удовлетворяющий требованиям ЕС
- Стойкий к химическим воздействиям и воде
- Двухцветная система контроля инструмента помогает быстро найти требуемый предмет
- /E: Без наполнения

	 731415		 mm	 g
7800DM/T12/27	0136605	1	348x261	4280
7800DM/T12/E	0137046	1	348x261	72

7800DM

8, 9, 10, 12, 13, 14, 15, 16,  
17, 18, 19, 20, 21, 22, 23, 24,  
26, 27, 28, 30, 31, 32 mm



8154-1/2  
283 mm



8155-1/2



8166-1/2



8160-1/2 & 8162-1/2  
125 mm & 250 mm





## SBS80/T20/29



## НАБОР ИНСТРУМЕНТА МОДУЛЬНОЙ КОНСТРУКЦИИ

- Подходит ко всем инструментальным тележкам Bahco
- Модуль **T20**
- Экологически безопасный пеноматериал, удовлетворяющий требованиям ЕС
- Стойкий к химическим воздействиям и воде
- Двухцветная система контроля инструмента помогает быстро найти требуемый предмет
- /E: Без наполнения

	 731415		 mm	 g
SBS80/T20/29	0136612	1	435x348	5585
SBS80/T20/E	0137053	1	435x348	120

SBS80  
8, 9, 10, 12, 13, 14, 15, 16,  
17, 18, 19, 21, 22, 23, 24,  
25, 26, 27, 30, 32 mm



SBS85  
1/2"



SBS81  
1/2"



SBS87S & SBS87  
257 mm & 390 mm



SBS83  
3 (75 mm), 5 (125 mm),  
10 (250 mm)



SBS88 & SBS89  
1/2"-3/8" & 1/2"-3/4"



SBS86  
1/2" - 283 mm



## 7805DM/T6/6



## НАБОР ИНСТРУМЕНТА МОДУЛЬНОЙ КОНСТРУКЦИИ

- Подходит ко всем инструментальным тележкам Bahco
- Модуль **T6**
- Экологически безопасный пеноматериал, удовлетворяющий требованиям ЕС
- Стойкий к химическим воздействиям и воде
- Двухцветная система контроля инструмента помогает быстро найти требуемый предмет
- /E: Без наполнения

	 731415		 mm	 g
7805DM/T6/6	0165995	1	174x261	1010
7805DM/T6/6/E	0166008	1	174x261	35

7805DM  
10, 12, 13, 17, 19 mm



1419-MD  
150 mm





## 6700SM/T4/19

## НАБОР ИНСТРУМЕНТА МОДУЛЬНОЙ КОНСТРУКЦИИ



- Подходит ко всем инструментальным тележкам Bahco
- Модуль **T4**
- Экологически безопасный пеноматериал, удовлетворяющий требованиям ЕС
- Стойкий к химическим воздействиям и воде
- Двухцветная система контроля инструмента помогает быстро найти требуемый предмет
- /E: Без наполнения

	 731415		 mm	 g
6700SM/T4/19	0136629	1	174x174	665
6700SM/T4/E	0137060	1	174x174	25
6700SM 4, 4.5, 5, 5.5, 6, 7, 8, 9, 10, 11, 12, 13, 14 mm		6954		1/4" - 115 mm
6950 1/4"		6966		1/4"
6960 & 6962 50 mm & 150 mm		6956		1/4"

## SBS60/T4/21

## НАБОР ИНСТРУМЕНТА МОДУЛЬНОЙ КОНСТРУКЦИИ



- Подходит ко всем инструментальным тележкам Bahco
- Модуль **T4**
- Экологически безопасный пеноматериал, удовлетворяющий требованиям ЕС
- Стойкий к химическим воздействиям и воде
- Двухцветная система контроля инструмента помогает быстро найти требуемый предмет
- /E: Без наполнения

	 731415		 mm	 g
SBS60/T4/21	0136636	1	174x174	790
SBS60/T4/E	0137077	1	174x174	25
SBS60 4, 4.5, 5, 5.5, 6, 7, 8, 9, 10, 11, 12, 13, 14 mm		SBS65		1/4"
SBS61 1/4"		SBS63-2 & SBS63-4 & SBS63-6		50 mm & 100 mm & 150 mm
SBS67 1/4"		SBS69		1/4" - 3/8"
SBS64 1/4" - 125 mm				



## 7400SM/T8/23



## НАБОР ИНСТРУМЕНТА МОДУЛЬНОЙ КОНСТРУКЦИИ

- Подходит ко всем инструментальным тележкам Bahco
- Модуль **T8**
- Экологически безопасный пеноматериал, удовлетворяющий требованиям ЕС
- Стойкий к химическим воздействиям и воде
- Двухцветная система контроля инструмента помогает быстро найти требуемый предмет
- /E: Без наполнения

	 731415		 mm	 g
7400SM/T8/23	0136643	1	348x174	1700
7400SM/T8/E	0137084	1	348x174	48
7400SM 6, 7, 8, 9, 10, 12, 13, 14, 15, 16, 17, 18, 19, 20, 21, 22 mm		7760 & 7761 & 7762 75 mm & 125 mm & 250 mm		
7755-3/8		7754 3/8" - 160 mm		
7766 3/8"				

## SBSF/T8/23



## НАБОР ИНСТРУМЕНТА МОДУЛЬНОЙ КОНСТРУКЦИИ

- Подходит ко всем инструментальным тележкам Bahco
- Модуль **T8**
- Экологически безопасный пеноматериал, удовлетворяющий требованиям ЕС
- Стойкий к химическим воздействиям и воде
- Двухцветная система контроля инструмента помогает быстро найти требуемый предмет
- /E: Без наполнения

	 731415		 mm	 g
SBSF/T8/23	0136650	1	348x174	1865
SBSF/T8/E	0137091	1	348x174	48
SBSF 6, 7, 8, 9, 10, 11, 12, 13, 14, 15, 16, 17, 18, 19 mm		SBS775 3/8"		
SBS750 3/8"		SBS723 & SBS724 3/8"-1/4" & 3/8"-1/2"		
SBS760 & SBS761 & SBS762 75 mm & 125 mm & 250 mm		SBS705 3/8"		
SBS755 3/8" - 160 mm				



## BE009/T10/9



## НАБОР ИНСТРУМЕНТА МОДУЛЬНОЙ КОНСТРУКЦИИ

- Подходит ко всем инструментальным тележкам Bahco
- Модуль **T10**
- Экологически безопасный пеноматериал, удовлетворяющий требованиям ЕС
- Стойкий к химическим воздействиям и воде
- Двухцветная система контроля инструмента помогает быстро найти требуемый предмет
- /E: Без наполнения

	 731415		 mm	 g
BE009/T10/9	0136667	1	435x174	820
BE009/T10/E	0137107	1	435x174	60

BE-8020L & BE-8040 &  
BE-8150 & BE-8255 &  
BE-8256  
3x75 mm & 4x100 mm &  
5.5x100 mm & 6.5x150 mm  
& 8x150 mm



BE-8610 & BE-8620  
PH 1x75 mm & PH 2x100 mm



BE-8340  
4x25 mm



BE-8601  
PH 1x25 mm



## 800S/T10/9



## НАБОР ИНСТРУМЕНТА МОДУЛЬНОЙ КОНСТРУКЦИИ

- Подходит ко всем инструментальным тележкам Bahco
- Модуль **T10**
- Экологически безопасный пеноматериал, удовлетворяющий требованиям ЕС
- Стойкий к химическим воздействиям и воде
- Двухцветная система контроля инструмента помогает быстро найти требуемый предмет
- /E: Без наполнения

	 731415		 mm	 g
800S/T10/9	0136674	1	435x174	820
800S/T10/E	0137114	1	435x174	60

811-5.5-100 & 811-6.5-125 &  
811-8-150  
5.5x150 mm & 6.5x125 mm &  
8x150 mm



815-1-25  
PH 1x25 mm



813-3-75 & 813-4-100  
3.0x75 mm & 4.0x100 mm



811-5.5-25  
5.5x25 mm



815-1-100 & 811-2-125  
PH 1x100 mm & PH 2x125 mm





## 600S/T10/9



## НАБОР ИНСТРУМЕНТА МОДУЛЬНОЙ КОНСТРУКЦИИ

- Подходит ко всем инструментальным тележкам Bahco
- Модуль **T10**
- Экологически безопасный пеноматериал, удовлетворяющий требованиям ЕС
- Стойкий к химическим воздействиям и воде
- Двухцветная система контроля инструмента помогает быстро найти требуемый предмет
- /E: Без наполнения

	 731415		 mm	 g
600S/T10/9	0136681	1	435x174	815
600S/T10/E	0137121	1	435x174	60

613-3-75  
3x75 mm



611-4-100 & 611-5.5-100 & 611-6.5-150 & 611-8-150  
4x100 mm & 5.5x100 mm & 6.5x150 mm & 8x150 mm



611-6.5-25  
6.5x25 mm



615-1-100 & 615-2-125  
PH 1x100 mm & PH 2x125 mm



615-2-25  
PH 2x25 mm



## BE009/T6/7

**ergo**®



## НАБОР ИНСТРУМЕНТА МОДУЛЬНОЙ КОНСТРУКЦИИ

- Подходит ко всем инструментальным тележкам Bahco
- Модуль **T6**
- Экологически безопасный пеноматериал, удовлетворяющий требованиям ЕС
- Стойкий к химическим воздействиям и воде
- Двухцветная система контроля инструмента помогает быстро найти требуемый предмет
- /E: Без наполнения

	 731415		 mm	 g
BE009/T6/7	0136698	1	174x261	430
BE009/T6/E	0137138	1	174x261	35

BE-8906 & BE-8907 & BE-8908 & BE-8909 &  
BE-8910 & BE-8915 & BE-8920  
T-6x75 mm & T-7x75 mm & T-8x75 mm & T-9x75 mm &  
T-10x75 mm & T-15x100 mm & T-20x100 mm







## BE009/T8/5

## НАБОР ИНСТРУМЕНТА МОДУЛЬНОЙ КОНСТРУКЦИИ

ergo®



- Подходит ко всем инструментальным тележкам Bahco
- Модуль **T8**
- Экологически безопасный пеноматериал, удовлетворяющий требованиям ЕС
- Стойкий к химическим воздействиям и воде
- Двухцветная система контроля инструмента помогает быстро найти требуемый предмет
- /E: Без наполнения

	 731415		 mm	 g
BE009/T8/5	0136704	1	348x174	790
BE009/T8/E	0137145	1	348x174	48

BE-8925 & BE-8927 & BE-8930 & BE-8940 & BE-8945  
T-25x125 mm & T-27x125 mm & T-30x150 mm & T-40x150 mm & T-45x150 mm



## 800S/T8/9

## НАБОР ИНСТРУМЕНТА МОДУЛЬНОЙ КОНСТРУКЦИИ



- Подходит ко всем инструментальным тележкам Bahco
- Модуль **T8**
- Экологически безопасный пеноматериал, удовлетворяющий требованиям ЕС
- Стойкий к химическим воздействиям и воде
- Двухцветная система контроля инструмента помогает быстро найти требуемый предмет
- /E: Без наполнения

	 731415		 mm	 g
800S/T8/9	0136711	1	348x174	645
800S/T8/E	0137152	1	348x174	48

818-6-75 & 818-7-75 & 818-8-75 & 818-9-75 & 818-10-75 & 818-15-100 & 818-20-100 & 818-25-125 & 818-30-150  
T-6x75 mm & T-7x75 mm & T-8x75 mm & T-9x75 mm & T-10x75 mm & T-15x100 mm & T-20x100 mm & T-25x125 mm & T-30x150 mm







## BE009/T12/8

### НАБОР ИНСТРУМЕНТА МОДУЛЬНОЙ КОНСТРУКЦИИ

ergo®



- Подходит ко всем инструментальным тележкам Bahco
- Модуль **T12**
- Экологически безопасный пеноматериал, удовлетворяющий требованиям ЕС
- Стойкий к химическим воздействиям и воде
- Двухцветная система контроля инструмента помогает быстро найти требуемый предмет
- /E: Без наполнения

	 731415		 mm	 g
BE009/T12/8	0136728	1	348x261	1140
BE009/T12/E	0137169	1	348x261	72

BE-8702 & BE-8703 & BE-8704 & BE-8705 & BE-8706 & BE-8708 & BE-8710 & BE-8725  
2x100 mm, 3x100 mm, 4x100 mm, 5x100 mm, 6x125 mm, 8x150 mm, 10x150 mm, 2.5x100 mm



## BE78/T10/8

### НАБОР ИНСТРУМЕНТА МОДУЛЬНОЙ КОНСТРУКЦИИ

ergo®



- Подходит ко всем инструментальным тележкам Bahco
- Модуль **T10**
- Экологически безопасный пеноматериал, удовлетворяющий требованиям ЕС
- Стойкий к химическим воздействиям и воде
- Двухцветная система контроля инструмента помогает быстро найти требуемый предмет
- /E: Без наполнения

	 731415		 mm	 g
BE78/T10/8	0136834	1	435x174	985
BE78/T10/E	0137251	1	435x174	60

BE-7845 & BE-7805 & BE-7855 & BE-7806 & BE-7807 & BE-7808 & BE-7809 & BE-7810  
4.5 mm & 5 mm & 5.5 mm & 6 mm & 7 mm & 8 mm & 9 mm & 10 mm





## 900T/T18/8

### НАБОР ИНСТРУМЕНТА МОДУЛЬНОЙ КОНСТРУКЦИИ



- Подходит ко всем инструментальным тележкам Bahco
- Модуль **T18**
- Экологически безопасный пеноматериал, удовлетворяющий требованиям ЕС
- Стойкий к химическим воздействиям и воде
- Двухцветная система контроля инструмента помогает быстро найти требуемый предмет
- /E: Без наполнения

	 731415		 mm	 g
900T/T18/8	0136735	1	522x261	960
900T/T18/E	0137176	1	522x261	108

900T  
2x100 mm & 2.5x100 mm & 3x100 mm & 4x150 mm &  
5x150 mm & 6x200 mm & 8x200 mm & 10x200 mm



## 901T/T18/7

### НАБОР ИНСТРУМЕНТА МОДУЛЬНОЙ КОНСТРУКЦИИ



- Подходит ко всем инструментальным тележкам Bahco
- Модуль **T18**
- Экологически безопасный пеноматериал, удовлетворяющий требованиям ЕС
- Стойкий к химическим воздействиям и воде
- Двухцветная система контроля инструмента помогает быстро найти требуемый предмет
- /E: Без наполнения

	 731415		 mm	 g
901T/T18/7	0136742	1	522x261	960
901T/T18/E	0137183	1	522x261	108

901T  
T-10x100 mm, T-15x150 mm, T-20x150 mm, T-25x150 mm,  
T-27x150 mm, T-30x200 mm, T-40x200 mm





## ЕРСР/Т8/4

### НАБОР ИНСТРУМЕНТА МОДУЛЬНОЙ КОНСТРУКЦИИ

**ergo**®



- Подходит ко всем инструментальным тележкам Bahco
- Модуль Т8
- Экологически безопасный пеноматериал, удовлетворяющий требованиям ЕС
- Стойкий к химическим воздействиям и воде
- Двухцветная система контроля инструмента помогает быстро найти требуемый предмет
- /Е: Без наполнения

	 731415		 mm	 g
ЕРСР/Т8/4	0136759	1	348x174	1110
ЕРСР-Р/Т8/Е	0137190	1	348x174	48

2101GC  
160 mm



2430GC  
160 mm



2628GC  
180 mm



8224C  
250 mm



## ЕРР/Т8/4

### НАБОР ИНСТРУМЕНТА МОДУЛЬНОЙ КОНСТРУКЦИИ

**ergo**®



- Подходит ко всем инструментальным тележкам Bahco
- Модуль Т8
- Экологически безопасный пеноматериал, удовлетворяющий требованиям ЕС
- Стойкий к химическим воздействиям и воде
- Двухцветная система контроля инструмента помогает быстро найти требуемый предмет
- /Е: Без наполнения

	 731415		 mm	 g
ЕРР/Т8/4	0136766	1	348x174	1135
ЕРСР-Р/Т8/Е	0137190	1	348x174	48

2101G  
160 mm



2430G  
160 mm



2628G  
180 mm



8224  
250 mm





## 2800-2900/T8/4



### НАБОР ИНСТРУМЕНТА МОДУЛЬНОЙ КОНСТРУКЦИИ

- Подходит ко всем инструментальным тележкам Bahco
- Модуль **T8**
- Экологически безопасный пеноматериал, удовлетворяющий требованиям ЕС
- Стойкий к химическим воздействиям и воде
- Двухцветная система контроля инструмента помогает быстро найти требуемый предмет
- /E: Без наполнения

	 731415		 mm	 g
2800-2900/T8/4	0136780	1	348x174	875
2800-2900/T8/E	0137206	1	348x174	48

2800-180  
19-60 mm



2900-180  
19-60 mm



2890-180  
19-60 mm



2990-180  
19-60 mm



## 9938/T8/6



### НАБОР ИНСТРУМЕНТА МОДУЛЬНОЙ КОНСТРУКЦИИ

- Подходит ко всем инструментальным тележкам Bahco
- Модуль **T8**
- Экологически безопасный пеноматериал, удовлетворяющий требованиям ЕС
- Стойкий к химическим воздействиям и воде
- Двухцветная система контроля инструмента помогает быстро найти требуемый предмет
- /E: Без наполнения

	 731415		 mm	 g
9938/T8/6	0167296	1	348x174	920
9938/T8/E	0167302	1	348x174	48

2928  
160, 200, 250 mm





## 7809T-2/T2/6



### НАБОР ИНСТРУМЕНТА МОДУЛЬНОЙ КОНСТРУКЦИИ

- Подходит ко всем инструментальным тележкам Bahco
- Модуль T2
- Экологически безопасный пеноматериал, удовлетворяющий требованиям ЕС
- Стойкий к химическим воздействиям и воде
- Двухцветная система контроля инструмента помогает быстро найти требуемый предмет
- /E: Без наполнения

	 731415		 mm	 g
7809T-2/T2/6	0165971	1	174x87	450
7809T-2/T2/6/E	0165988	1	174x87	12

7809TORX  
T-25, T-30, T-40, T-45, T-50, T-55



## 7809T/T3/9



### НАБОР ИНСТРУМЕНТА МОДУЛЬНОЙ КОНСТРУКЦИИ

- Подходит ко всем инструментальным тележкам Bahco
- Модуль T3
- Экологически безопасный пеноматериал, удовлетворяющий требованиям ЕС
- Стойкий к химическим воздействиям и воде
- Двухцветная система контроля инструмента помогает быстро найти требуемый предмет
- /E: Без наполнения

	 731415		 mm	 g
7809T/T3/9	0136797	1	261x87	765
7809T/T3/E	0137213	1	261x87	18

7809TORX  
T-20, T-25, T-27, T-30, T-40, T-45, T-50, T-55, T-60





## 7809M/T8/15



### НАБОР ИНСТРУМЕНТА МОДУЛЬНОЙ КОНСТРУКЦИИ

- Подходит ко всем инструментальным тележкам Bahco
- Модуль **T8**
- Экологически безопасный пеноматериал, удовлетворяющий требованиям ЕС
- Стойкий к химическим воздействиям и воде
- Двухцветная система контроля инструмента помогает быстро найти требуемый предмет
- /E: Без наполнения

	 731415		 mm	 g
7809M/T8/15	0136803	1	348x174	1735
7809M/T8/E	0137220	1	348x174	48

7809M  
5,5L, 6,6L, 7,7L, 8,8L, 9, 10, 10L, 12, 14, 17, 19 mm

## EF-1/T8/5



### НАБОР ИНСТРУМЕНТА МОДУЛЬНОЙ КОНСТРУКЦИИ

- Подходит ко всем инструментальным тележкам Bahco
- Модуль **T8**
- Экологически безопасный пеноматериал, удовлетворяющий требованиям ЕС
- Стойкий к химическим воздействиям и воде
- Двухцветная система контроля инструмента помогает быстро найти требуемый предмет
- /E: Без наполнения

	 731415		 mm	 g
EF-1/T8/5	0136810	1	348x174	1030
EF-1/T8/E	0137237	1	348x174	48

1-100-08-1-2			1-230-08-1-2		
1-160-08-1-2			1-170-08-2-2		
1-210-08-1-2					



## MIX-H/T15/10



## НАБОР ИНСТРУМЕНТА МОДУЛЬНОЙ КОНСТРУКЦИИ

- Подходит ко всем инструментальным тележкам Bahco
- Модуль **T15**
- Экологически безопасный пеноматериал, удовлетворяющий требованиям ЕС
- Стойкий к химическим воздействиям и воде
- Двухцветная система контроля инструмента помогает быстро найти требуемый предмет
- /E: Без наполнения

	 731415		 mm	 g
MIX-H/T15/10	0136827	1	435x261	2065
MIX-H/T15/E	0137244	1	435x261	90

481-400		3734 2, 3, 4, 5, 6, 8 mm x 150 mm	
3625N-35		3735-5-120 5 mm	
		3740-175 175 mm	

## ADJP/T10/4



## НАБОР ИНСТРУМЕНТА МОДУЛЬНОЙ КОНСТРУКЦИИ

- Подходит ко всем инструментальным тележкам Bahco
- Модуль **T10**
- Экологически безопасный пеноматериал, удовлетворяющий требованиям ЕС
- Стойкий к химическим воздействиям и воде
- Двухцветная система контроля инструмента помогает быстро найти требуемый предмет
- /E: Без наполнения

	 731415		 mm	 g
ADJP/T10/4	0165926	1	435x174	1590
ADJP/T10/4/E	0165933	1	435x174	60

141 280 mm		9031 218x38 mm	
8070 155x20 mm		9072P 257x33 mm	





## 8224-9072P/T6/2



## НАБОР ИНСТРУМЕНТА МОДУЛЬНОЙ КОНСТРУКЦИИ

- Подходит ко всем инструментальным тележкам Bahco
- Модуль **T6**
- Экологически безопасный пеноматериал, удовлетворяющий требованиям ЕС
- Стойкий к химическим воздействиям и воде
- Двухцветная система контроля инструмента помогает быстро найти требуемый предмет
- /E: Без наполнения

	 731415		 mm	 g
8224-9072P/T6/2	0136841	1	174x261	990
8224-9072/T6/E	0137268	1	174x261	48

8224  
250 mm



9072P  
257x33 mm



## 8224C-9072C/T6/2



## НАБОР ИНСТРУМЕНТА МОДУЛЬНОЙ КОНСТРУКЦИИ

- Подходит ко всем инструментальным тележкам Bahco
- Модуль **T6**
- Экологически безопасный пеноматериал, удовлетворяющий требованиям ЕС
- Стойкий к химическим воздействиям и воде
- Двухцветная система контроля инструмента помогает быстро найти требуемый предмет
- /E: Без наполнения

	 731415		 mm	 g
8224C-9072C/T6/2	0136858	1	174x261	800
8224-9072/T6/E	0137268	1	174x261	48

8224C  
250 mm



9072C  
257x31 mm





## 2951/T8/3



### НАБОР ИНСТРУМЕНТА МОДУЛЬНОЙ КОНСТРУКЦИИ

- Подходит ко всем инструментальным тележкам Bahco
- Модуль **T8**
- Экологически безопасный пеноматериал, удовлетворяющий требованиям ЕС
- Стойкий к химическим воздействиям и воде
- Двухцветная система контроля инструмента помогает быстро найти требуемый предмет
- /E: Без наполнения

	 731415		 mm	 g
2951/T8/3	0136865	1	348x174	1660
2951/T8/E	0137275	1	348x174	48

3625N-35



2951-180 & 2951-250



## MSR/T6/4



### НАБОР ИНСТРУМЕНТА МОДУЛЬНОЙ КОНСТРУКЦИИ

- Подходит ко всем инструментальным тележкам Bahco
- Модуль **T6**
- Экологически безопасный пеноматериал, удовлетворяющий требованиям ЕС
- Стойкий к химическим воздействиям и воде
- Двухцветная система контроля инструмента помогает быстро найти требуемый предмет
- /E: Без наполнения

	 731415		 mm	 g
MSR/T6/4	0136872	1	174x261	745
MSR/T6/E	0137282	1	174x261	35

MTB-5-25  
5 m x 25 mm



1547  
0.05-1.0



1150D



8045LVDE  
0.5x3.5x42 mm





## 2681-2635/T8/2



## НАБОР ИНСТРУМЕНТА МОДУЛЬНОЙ КОНСТРУКЦИИ

- Подходит ко всем инструментальным тележкам Bahco
- Модуль **T8**
- Экологически безопасный пеноматериал, удовлетворяющий требованиям ЕС
- Стойкий к химическим воздействиям и воде
- Двухцветная система контроля инструмента помогает быстро найти требуемый предмет
- /E: Без наполнения

	 731415		 mm	 g
2681-2635/T8/2	0136889	1	348x174	1400
2681-2635/T8/E	0137299	1	348x174	48

2681  
285 mm



2635  
260 mm



## СТТГ/T15/5



## НАБОР ИНСТРУМЕНТА МОДУЛЬНОЙ КОНСТРУКЦИИ

- Подходит ко всем инструментальным тележкам Bahco
- Модуль **T15**
- Экологически безопасный пеноматериал, удовлетворяющий требованиям ЕС
- Стойкий к химическим воздействиям и воде
- Двухцветная система контроля инструмента помогает быстро найти требуемый предмет
- /E: Без наполнения

	 731415		 mm	 g
СТТГ/T15/5	0136896	1	435x261	1460
СТТГ/T15/E	0137305	1	435x261	90

SQZ15003



319  
300 mm



SQZ150003-SBL  
10 pcs



208  
250 mm



FS-8  
166 mm





## MIX-C/T20/8

### НАБОР ИНСТРУМЕНТА МОДУЛЬНОЙ КОНСТРУКЦИИ



- Подходит ко всем инструментальным тележкам Bahco
- Модуль **T20**
- Экологически безопасный пеноматериал, удовлетворяющий требованиям ЕС
- Стойкий к химическим воздействиям и воде
- Двухцветная система контроля инструмента помогает быстро найти требуемый предмет
- /E: Без наполнения

	 731415		 mm	 g
MIX-C/T20/8	0166701	1	435x348	1620
MIX-C/T20/8/E	0166718	1	435x348	120

MTB-5-25		2744	
2444		5515T	
2509		208	
268		319	

## 808050/T6/41

### НАБОР ИНСТРУМЕНТА МОДУЛЬНОЙ КОНСТРУКЦИИ



- Подходит ко всем инструментальным тележкам Bahco
- Модуль **T6**
- Экологически безопасный пеноматериал, удовлетворяющий требованиям ЕС
- Стойкий к химическим воздействиям и воде
- Двухцветная система контроля инструмента помогает быстро найти требуемый предмет
- /E: Без наполнения

	 731415		 mm	 g
808050/T6/41	0136902	1	174x261	1025
808050/T6/E	0137312	1	174x261	35

808050 1/4"			
BE-9678 9 pcs		59/S31 31 pcs	



## T2/E

### НАБОР ИНСТРУМЕНТА МОДУЛЬНОЙ КОНСТРУКЦИИ



- Подходит ко всем инструментальным тележкам Bahco
- Модуль T2
- Экологически безопасный пеноматериал, удовлетворяющий требованиям ЕС
- Стойкий к химическим воздействиям и воде
- Одно отделение

	 731415		 mm	 g
T2/E	0137329	1	174x87	10

## T3/E

### НАБОР ИНСТРУМЕНТА МОДУЛЬНОЙ КОНСТРУКЦИИ



- Подходит ко всем инструментальным тележкам Bahco
- Модуль T3
- Экологически безопасный пеноматериал, удовлетворяющий требованиям ЕС
- Стойкий к химическим воздействиям и воде
- Семь отделений

	 731415		 mm	 g
T3/E	0137336	1	261x87	18

## T4/E

### НАБОР ИНСТРУМЕНТА МОДУЛЬНОЙ КОНСТРУКЦИИ



- Подходит ко всем инструментальным тележкам Bahco
- Модуль T4
- Экологически безопасный пеноматериал, удовлетворяющий требованиям ЕС
- Стойкий к химическим воздействиям и воде
- Три отделения

	 731415		 mm	 g
T4/E	0137343	1	174x174	15



## T6/E

### НАБОР ИНСТРУМЕНТА МОДУЛЬНОЙ КОНСТРУКЦИИ



- Подходит ко всем инструментальным тележкам Bahco
- Модуль **T6**
- Экологически безопасный пеноматериал, удовлетворяющий требованиям ЕС
- Стойкий к химическим воздействиям и воде
- Три отделения

	 731415		 mm	 g
T6/E	0137350	1	174x261	20

## T8/E

### НАБОР ИНСТРУМЕНТА МОДУЛЬНОЙ КОНСТРУКЦИИ



- Подходит ко всем инструментальным тележкам Bahco
- Модуль **T8**
- Экологически безопасный пеноматериал, удовлетворяющий требованиям ЕС
- Стойкий к химическим воздействиям и воде
- Два отделения

	 731415		 mm	 g
T8/E	0137367	1	348x174	25

## T10/E

### НАБОР ИНСТРУМЕНТА МОДУЛЬНОЙ КОНСТРУКЦИИ



- Подходит ко всем инструментальным тележкам Bahco
- Модуль **T10**
- Экологически безопасный пеноматериал, удовлетворяющий требованиям ЕС
- Стойкий к химическим воздействиям и воде
- Семь отделений

	 731415		 mm	 g
T10/E	0137374	1	435x174	10

## TVAB/THAB

### НАБОР ИНСТРУМЕНТА МОДУЛЬНОЙ КОНСТРУКЦИИ



- Внутренние адаптеры для инструментальных тележек Bahco серий 1470K/75K/80K
- TVAB: вертикальный и THAB: горизонтальный
- Изготовлены из экологически безопасных пеноматериалов, удовлетворяющих требованиям ЕС
- Стойкие к воздействию химических веществ и жидкостей

	 731415		 mm	 g
THAB	0137398	1	519x9	5
TVAB	0137381	1	444x21	10



## FCT71

## НАБОР ИНСТРУМЕНТА МОДУЛЬНОЙ КОНСТРУКЦИИ



- Подходит ко всем инструментальным тележкам Bahco
- Экологически безопасный пеноматериал, удовлетворяющий требованиям ЕС
- Стойкий к химическим воздействиям и воде
- Двухцветная система контроля инструмента помогает быстро найти требуемый предмет
- Состоит из модулей с инструментом: T2/E (2 шт.) и адаптеров: TVAB (3 шт.), THAB (3 шт.)

	 731415		 mm	 g
FCT71	0138821	1	250x800x600	20500

SBS20/T4/9 - SBS20/T6/6 - EPP/T8/4 - 2951/T8/3  
T2/E (2x) - TVAB - THAB



SBS20/T15/6 - CTTG/T15/5  
TVAB - THAB



800S/T10/9 - SBS80/T20/29  
TVAB - THAB







## FCT128

## НАБОР ИНСТРУМЕНТА МОДУЛЬНОЙ КОНСТРУКЦИИ



- Подходит ко всем инструментальным тележкам Bahco
- Экологически безопасный пеноматериал, удовлетворяющий требованиям ЕС
- Стойкий к химическим воздействиям и воде
- Двухцветная система контроля инструмента помогает быстро найти требуемый предмет
- Состоит из модулей с инструментом: **T2/E** (2 шт.), **T3/E** (1 шт.) и адаптеров: **TVAB** (4 шт.), **THAB** (4 шт.)

	 731415		 mm	 g
FCT128	0138838	1	250x1200x800	25500

SBS20/T4/9 - SBS20/T6/6 - SBS80/T20/29  
TVAB - THAB



SBS20/T15/6 - MSR/T6/4 - 808050/T6/41  
T3/E - TVAB - THAB



CTTG/T15/5 - MIX-H/T15/10  
TVAB - THAB



600S/T10/9 - EF-1/T8/5 - EPP/T8/4  
T2/E (2x) - TVAB - THAB





## FCT169

## НАБОР ИНСТРУМЕНТА МОДУЛЬНОЙ КОНСТРУКЦИИ



- Подходит ко всем инструментальным тележкам Bahco
- Экологически безопасный пеноматериал, удовлетворяющий требованиям ЕС
- Стойкий к химическим воздействиям и воде
- Двухцветная система контроля инструмента помогает быстро найти требуемый предмет
- Состоит из модулей с инструментом: **T2/E** (3 шт.) и адаптеров: **TVAB** (5 шт.), **THAB** (5 шт.)

	 731415		 mm	 g
FCT169	0138845	1	250x1200x800	35500

SBS20/T15/6 - SBS50/T12/8 - 7809T/T3/9  
TVAB - THAB



808050/T6/41 - 2800-2900/T8/4 - EPP/T8/4 -  
T2/E (2x) - TVAB - THAB



CTTG/T15/5 - MIX-H/T15/10  
TVAB - THAB



SBS20/T4/9-SBS20/T6/6-SBS80/T2  
TVAB - THAB



900T/T18/8 - 800S/T8/9  
T2/E - TVAB - THAB





## FCT238

## НАБОР ИНСТРУМЕНТА МОДУЛЬНОЙ КОНСТРУКЦИИ



- Подходит ко всем инструментальным тележкам Bahco
- Экологически безопасный пеноматериал, удовлетворяющий требованиям ЕС
- Стойкий к химическим воздействиям и воде
- Двухцветная система контроля инструмента помогает быстро найти требуемый предмет
- Состоит из модулей с инструментом: **T2/E** (1 шт.), **T3/E** (1 шт.) и адаптеров: **TVAB** (7 шт.), **THAB** (7 шт.)

FCT238	731415 0138852	1	250x1200x800 mm	35500 g

SBS20/T4/9 - SBS20/T6/6 - SBS80/T20/29  
TVAB - THAB



CTTG/T15/5 - MIX-H/T15/10  
TVAB - THAB



EF-1/T8/5 - 2681-2635/T8/2 - MSR/T6/4 - 808050/T6/41  
T2/E - TVAB - THAB



900T/T18/8 - 800S/T8/9 - SBS60/T4/21  
TVAB - THAB



SBS20/T15/6 - SBS10/T3/5 - SBS10/T12/6  
TVAB - THAB



800S/T10/9 - SBS50/T12/8 - SBSF/T8/23  
TVAB - THAB

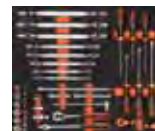

2800-2900/T8/4 - EPP/T8/4 - 7809M/T8/15 - 7809T/T3/9  
T3/E - TVAB - THAB





## 1450L-SP/1450-L

## ПЕРЕДВИЖНОЙ РАБОЧИЙ СТОЛИК



1450L-SP



1450L

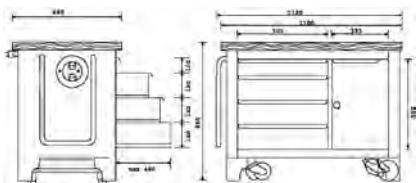

- Передвижной рабочий стол с 4 вместительными выдвижными ящиками, вместительным внутренним пространством и деревянным верхом
- Верхняя крышка из дерева размерами 1100 x 660 мм
- Высокопрочная конструкция, выдерживает значительные нагрузки
- Усиленные места предохраняют стол от критических нагрузок
- Барабан с удлинителем на 10 метров с двумя дополнительными розетками для подключения электроинструмента и приборов
- Длинные шарикоподшипниковые направляющие позволяют полностью выдвигать ящики
- Удобный замок с системой центральной блокировки всех ящиков
- Складывающаяся рукоятка является частью запатентованного механизма подъема стола
- Выдвижные колеса с подшипниками не оставляют следов на полу
  - 2 фиксированных 125x35 мм
  - 2 подвижных 100x35 мм
- Внутреннее пространство ящиков
  - 1 ящик 495x570x90 мм
  - 3 ящика 495x570x140 мм
- Внутреннее пространство стола
  - 450x570x640 мм
- Внутренняя полка с возможностью установки в 3 положениях

	731415		mm	Kg	mm	Kg	mm	kg

1450L-SP	1847128	1	1100x660x830	2000	495x570xh	50	35x100 & 35x125	118
1450L	2001666	1	1100x660x830	2000	495x570xh	50	35x100 & 35x125	118



## W120SL1



### ВЕРСТАК

- Универсальный верстак 1,20 м
- 1 ящик, 2 полки
- Поставляется как комплект, который быстро и легко собирается
- Материал: Листовая сталь
- Покрытие: Все стальные компоненты (каркас и фасады) покрыты напылением порошкового полиэфирного эпоксидного полимера
- Черная панель, ящики и полки изготовлены из горячеоцинкованной листовой стали
- Включает в себя: 2 боковые, задняя панель, основание, передняя и задняя решетка
- Направляющие для ящиков (выдвигается на 4/5)
- Рабочая поверхность: 1200x600x35мм, высокопрочная многослойная панель из бука
- 15-слойная древесная плита
- 2 ключа, система главного ключа

W120SL1	731415 3013637	1	1200x800x525 mm	42000 g

## W120SL1-D1



### ВЕРСТАК

- Универсальный верстак 1,20 м
- 1 ящик, 1 навесная дверца, 2 полки
- Поставляется как комплект, который быстро и легко собирается
- Материал: Листовая сталь
- Покрытие: Все стальные компоненты (каркас и фасады) покрыты напылением порошкового полиэфирного эпоксидного полимера
- Черная панель, ящики и полки изготовлены из горячеоцинкованной листовой стали
- Рабочая поверхность: 1200x600x35 мм, высокопрочная многослойная панель из бука
- 15-слойная древесная плита
- 2 ключа, система главного ключа

W120SL1-D1	731415 3013644	1	1200x800x525 mm	44000 g



## W120SL2-D2



### ВЕРСТАК

- Универсальный верстак 1,20 м
- 2 ящика, 2 навесные дверцы, 2 полки
- Поставляется как комплект, который быстро и легко собирается
- Материал: Листовая сталь
- Покрытие: Все стальные компоненты (каркас и фасады) покрыты напылением порошкового полиэфирного эпоксидного полимера
- Черная панель, ящики и полки изготовлены из горячеоцинкованной листовой стали
- Рабочая поверхность: 1200x600x35мм, высокопрочная многослойная панель из бука
- 15-слойная древесная плита
- 2 ключа, система главного ключа

	 731415		 mm	 g
--	------------	--	--------	-------

W120SL2-D2

3013651

1

1200x800x525

49000

## W180SL3



### ВЕРСТАК

- Универсальный верстак 1,80 м
- 3 ящика, 2 полки
- Поставляется как комплект, который быстро и легко собирается
- Материал: Все стальные компоненты (каркас и фасады) покрыты напылением порошкового полиэфирного эпоксидного полимера
- Черная панель, ящики и полки изготовлены из горячеоцинкованной листовой стали
- Рабочая поверхность: 1800x600x35мм, высокопрочная многослойная панель из бука
- 15-слойная древесная плита
- 2 ключа, система главного ключа

	 731415		 mm	 g
--	------------	--	--------	-------

W180SL3

3013668

1

1800x800x600

65000



## W180SL3-D1

### ВЕРСТАК



- Универсальный верстак 1,80 м
- 3 ящика, 1 навесная дверца, 2 полки
- Поставляется как комплект, который быстро и легко собирается
- Материал: Листовая сталь
- Покрытие: Все стальные компоненты (каркас и фасады) покрыты напылением порошкового полиэфирного эпоксидного полимера
- Черная панель, ящики и полки изготовлены из горячеоцинкованной листовой стали
- Рабочая поверхность: 1800x600x35мм, высокопрочная многослойная панель из бука
- 15-слойная древесная плита
- 2 ключа, система главного ключа

	 731415		 mm	 g
W180SL3-D1	3013675	1	1800x800x525	67000

## W180SL2-D2

### ВЕРСТАК



- Универсальный верстак 1,80 м
- 2 ящика, 2 навесные дверцы, 2 полки
- Поставляется как комплект, который быстро и легко собирается
- Материал: Листовая сталь
- Покрытие: Все стальные компоненты (каркас и фасады) покрыты напылением порошкового полиэфирного эпоксидного полимера
- Черная панель, ящики и полки изготовлены из горячеоцинкованной листовой стали
- Рабочая поверхность: 1800x600x35мм, высокопрочная многослойная панель из бука
- 15-слойная древесная плита
- 2 ключа, система главного ключа

	 731415		 mm	 g
W180SL2-D2	3013682	1	1800x800x525	64000





9854

## ВЕРСТАК



- Металлический верстак
- Модель 1.500 с одним ящиком, модель 1.850 - с двумя
- Ящик с замком
- Особо прочный

	 841334		 mm	 g
985415000	5023436	1	1500x800x880	105500
985418500	5023443	1	1850x800x880	128500

9853

## ИНСТРУМЕНТАЛЬНЫЙ ШКАФ



- Вертикальный стенд для инструмента
- Крючки в комплекте
- Вертикальный ящик с замком

	 841334		 mm	 g
985315000	5023412	1	1500x900x170	40300
985318500	5023429	1	1850x900x170	50200

9853ALU

## ИНСТРУМЕНТАЛЬНЫЙ ШКАФ



- Новый инструментальный шкаф с алюминиевой шторкой
- Алюминиевая конструкция с пластиковыми подвижными деталями делают открывание и закрывание шторки очень легким и удобным
- Отверстия в задней стенке для легкого и быстрого крепежа
- В комплекте 25 держателей инструмента
- Система блокировки с 2 ключами



	 841334		 mm	 g
985315000ALU	5136143	1	1500x915x155	40000
985318500ALU	5136150	1	1850x915x155	43000



98520000

## ИНСТРУМЕНТАЛЬНЫЙ ШКАФ



- Вертикальный ящик с двумя распашными дверцами и крючками внутри

985200000	841334 5006071	1	1020x600x220 mm	10000 g

3365NM

## НАБОР ИНСТРУМЕНТА, 86 ПРЕДМЕТОВ



- Полный набор инструмента из 86 предметов в инструментальном шкафу, метрические размеры

3365NM	731415 1071523	1	800x650x270 mm	38000 g

3365NL		2047-1.2-8 8x150 mm	
7800DM 10, 11, 12, 13, 14, 15, 16, 17, 18, 19, 20, 21, 22, 23, 24, 25, 26, 27, 28, 30 mm		2665B 180 mm	
7805DM 21, 26 mm		2676B 160 mm	
8150-1/2		2457 160 mm	
8159-1/2 50 mm		221MP 175 mm	
8160-1/2 125 mm		2565NB 250 mm	
8162-1/2 250 mm		208	
8154-1/2		481 500 g	
8158-1/2		3625N Ø 32 mm	
6M 6x7, 8x9, 10x11, 12x13, 14x15, 16x17, 18x19, 20x22, 21x23, 24x27, 25x28, 30x32 mm		1450D-ISO	
2M 6x7, 8x9, 10x11, 12x13, 14x15, 16x17, 18x19, 20x22, 21x23, 24x27, 25x28, 30x32 mm		1450D-WW	
3280M		3654R	
BE-8020, BE-8150, BE-8257, BE-8258 0.5x3x60, 1x5.5x100, 1.6x8x175, 1.6x10x200		1435/8	
BE-8610, BE-8620, BE-8623 PH1, PH2, PH3			



## 3370M

## НАБОР ИНСТРУМЕНТА, 175 ПРЕДМЕТОВ

- Инструментальный шкаф, включающий 173 инструмента, метрические размеры
- **3370MW** те же инструменты как в наборе 3370M, но без шкафа 3365NL



3370M

	 731415		 mm	 g
3370M	1071646	1	800x650x270	47500
3370MW	1298623	1	800x200x180	26000
3365NL			1943M 14x16, 15x17, 19x22 mm	
6720NM			2665B 180 mm	
7800DM 10, 11, 12, 13, 14, 15, 16, 17, 18, 19, 20, 21, 22, 23, 24, 25, 26, 27, 28, 29, 30, 32, 36 mm			2674NB 140 mm	
7805DM 21 26 mm			2456A 200 mm	
8150-1/2			2688 200 mm	
8151-1/2			2461-C19 180 mm	
8160-1/2 125 mm			2464-A19 180 mm	
8162-1/2 250 mm			8224CIP 250 mm	
8154-1/2			2565NB	
8166-1/2			BE-8040, BE-8150, BE-8260, BE-8870 0.8x4.0x100, 1.0x5.5x100, 1.2x8.0x175, 1.6x10x175 mm	
8158-1/2			BE-8350 1x5.5x25 mm	
8152-1/2			BE-8610, BE-8620, BE-8630 PH 1, 2, 3	
7754			2047-1.2-8 8x150 mm	
7760 75 mm			1997M/7T 2, 3, 4, 5, 6, 7, 8 mm	
7409H			319	
7409KML 4, 5, 6, 8, 10, 12, 14, 17 mm			208	
7408H			1450D/2	
70MH 1x6, 1.2x8, 2x12 mm			481 100, 500 g	
72 PH 1, 2, 3, 4			3625N Ø 40 mm	
9070C 6" 160 mm			3654R	
9071C 8" 200 mm			1435/8	
6M/12T 6x7, 8x9, 10x11, 12x13, 14x15, 16x17, 18x19, 20x22, 21x23, 24x27, 25x28, 30x32 mm			4592	
1952M 10, 11, 13, 17, 19, 22 mm			4360 50 cm³	
2M/12T 6x7, 8x9, 10x11, 12x13, 14x15, 16x17, 18x19, 20x22, 21x23, 24x27, 25x28, 30x32 mm			4366 250 cm³	
4M 6x7 8x9 10x11 12x13 mm				



## A3362L/A3364L

### ЯЩИК ДЛЯ ИНСТРУМЕНТА МЕХАНИКА



A3362L



A3364L

- Ящик для инструмента с лотком и ручкой для переноски
- Отделка: Покрыт молотковой эмалью
- Материал: Инструментальная сталь
- Полностью выдвигаемые ящики, скользящие легко, без заклинивания на точно подогнанных направляющих
- Все ящики автоматически запираются при закрытии верхней крышки; цилиндрический замок
  - **A3362L** 1 малый выдвижной ящик с отдельным замком, 2 средних выдвижных ящика, 5 больших выдвижных ящиков
  - **A3364L** 1 малый выдвижной ящик с отдельным замком, 2 средних выдвижных ящика, 3 больших выдвижных ящика

	 731415		 mm	 g
A3362L	1804978	1	500x660x305	30000
A3364L	1804992	1	390x660x305	24500

## 3126N/3128N

### ЯЩИК ДЛЯ ИНСТРУМЕНТА МЕХАНИКА



3126N



3128N

- Ящик для инструмента механика
- Отделка: Красная молотковая эмаль
  - **3126N** с тремя выдвижными ящиками, лотком и ручкой для переноски
  - **3128N** с двумя выдвижными ящиками

	 731415		 mm	 g
3126N	1831684	1	520x300x215	9000
3128N	1831691	1	470x240x215	6100



9600

## ЯЩИК ДЛЯ ИНСТРУМЕНТА МЕХАНИКА



- Боковые ручки для транспортировки
- Может быть заперт
- Модели 960000040 и 960000050 приподняты для защиты от ржавчины
- Модель 960000050 содержит съемный ящик

	 841334		 mm	 kg
960000010	5005968	1	535x210x250	5
960000020	5005975	1	530x290x290	8
960000030	5005982	1	685x330x330	14
960000040	5005999	1	835x370x370	19.8
960000050	5028738	1	1000x500x500	23.3

3140N/3141N/3149

## ЯЩИК ДЛЯ ИНСТРУМЕНТА ГАРАЖНЫЙ



- Отделка: Красная молотковая эмаль
- Материал: Инструментальная сталь
- Ящик легко открывается при нажатии ручки. Обеспечен свободный доступ ко всем отделениям
  - **3140N** 3 отделения
  - **3141N** 5 отделений
  - **3149** 5 отделений

	 731415		 mm	 g
3140N	1070892	1	470x200x150	4500
3141N	1070908	1	470x200x200	6400
3149	1070922	1	530x200x200	6800

9601

## ЯЩИК ДЛЯ ИНСТРУМЕНТА ГАРАЖНЫЙ



- Малые ящики с тремя отделениями, большие - с пятью
- Возможно использование замка

	 841334		 mm	 g
960100010	5031073	1	300x210x190	2830
960100020	5031080	1	400x210x190	3420
960100030	5031097	1	500x210x190	4100
960100050	5031103	1	400x210x250	4580
960100060	5031110	1	500x210x250	5420





## РТВ201390/РТВ201420

### ПЛАСТИКОВЫЙ ЯЩИК ДЛЯ ИНСТРУМЕНТА



- Из композитного полипропилена
- Съёмный лоток
- Защелки из латуни и АБС пластика
- Отверстие для навесного замка
- Без инструмента



	 731415		 mm	 g
РТВ201390	0140794	4	190x390x210	1000
РТВ201420	0140800	4	230x420x230	1400

## РТВ202510/РТВ202660

### ПЛАСТИКОВЫЙ ЯЩИК ДЛЯ ИНСТРУМЕНТА



- Из композитного полипропилена
- Съёмный лоток
- Защелки из латуни и АБС пластика
- Отверстие для навесного замка
- Нескользящая рукоятка
- Без инструмента



	 731415		 mm	 g
РТВ202510	0140817	4	290x510x280	2300
РТВ202660	0140831	2	290x660x270	3200



## РТВ2025102/РТВ2026602

### ПЛАСТИКОВЫЙ ЯЩИК ДЛЯ ИНСТРУМЕНТА



- Из композитного полипропилена
- Два съемных органайзера в крышке
- Отверстие для навесного замка
- Нескользящая рукоятка
- Без инструмента

	 731415		 mm	 g
РТВ2025102	0140824	4	290x510x280	2300
РТВ2026602	0140848	2	290x660x270	3200

## РТВ252560

### ПЛАСТИКОВЫЙ ЯЩИК ДЛЯ ИНСТРУМЕНТА



- Из композитного полипропилена
- Большое внутреннее пространство
- Боковые захваты
- Съемный лоток
- Отверстие для навесного замка
- Нескользящая рукоятка
- Без инструмента

	 731415		 mm	 g
РТВ252560	0140855	2	340x560x340	3100





## РТВ253580

### ПЛАСТИКОВЫЙ ЯЩИК ДЛЯ ИНСТРУМЕНТА



- Из композитного полипропилена
- Регулируемая плечевая лямка
- От 4 до 12 отделений для хранения в крышке
- Разработан для ношения на плече
- Нескользящая рукоятка
- Без инструмента

РТВ253580	731415	2	310x580x340 mm	3000 g

## РТВ303440

### ПЛАСТИКОВЫЙ ЯЩИК ДЛЯ ИНСТРУМЕНТА



- Из композитного полипропилена
- Верхнее отделение для инструмента
- Выдвижные ящики для малого инструмента и крепежа
- Защелка одновременно блокирует все отделения
- Защелка из нержавеющей стали
- От 16 до 32 отделений для хранения
- Отверстие для навесного замка
- Нескользящая рукоятка
- Без инструмента

РТВ303440	731415	3	330x440x250 mm	3000 g



## РТВ101440

### ПЛАСТИКОВЫЙ ЯЩИК ДЛЯ ИНСТРУМЕНТА



- Из композитного полипропилена
- Большой съемный органайзер
- От 6 до 14 отделений для хранения
- Боковые защелки
- Без инструмента



	 731415		 mm	 g
РТВ101440	0140749	4	260x440x260	2000

## РТВ105490/РТВ105550

### ПЛАСТИКОВЫЙ ЯЩИК ДЛЯ ИНСТРУМЕНТА



- Из композитного полипропилена
- Съемный лоток
- Боковые защелки
- РТВ105550 - черного цвета с оранжевой крышкой
- Без инструмента



	 731415		 mm	 g
РТВ105490	0167579	4	220x490x230	1840
РТВ105550	0140787	2	260x550x270	2500



## РТВ102390

### ПЛАСТИКОВЫЙ ЯЩИК ДЛЯ ИНСТРУМЕНТА



- Из композитного полипропилена
- Удобный двойной органайзер
- 32 отделения
- Съёмные крышки
- Без инструмента



	 731415		 mm	 g
РТВ102390	0140756	1	360x390x140	1800

## РТВ103390

### ПЛАСТИКОВЫЙ ЯЩИК ДЛЯ ИНСТРУМЕНТА



- Из композитного полипропилена
- Отделение для хранения пневмоинструмента с подложкой из пеноматериала
- 16 отделений
- Удобный органайзер со съёмной крышкой
- Без инструмента



	 731415		 mm	 g
РТВ103390	0140763	4	360x390x150	1600



## РТВ402105

## ОРГАНАЙЗЕР

- Держатель с 4 органайзерами РТВ402275
- Составной
- Без инструмента



РТВ402105



731415

0167548



4



330x280x250



2300

## РТВ401165-6

## ОРГАНАЙЗЕР

- Из прозрачного полипропилена
- 6 отделений
- Без наполнения



РТВ401165-6



731415

0154630



24



35x165x120



90



## РТВ402210-6

### ОРГАНАЙЗЕР



- Из прозрачного полипропилена
- 6 отделений
- Подходит к инструментальным ящикам РТВ2025102 и РТВ2026602
- Без наполнения

	 731415		 mm	 g
РТВ402210-6	0154647	24	35x210x12	140

## РТВ402220-6

### ОРГАНАЙЗЕР



- Из прозрачного полипропилена
- 6 отделений
- Без наполнения

	 731415		 mm	 g
РТВ402220-6	0167500	24	35x220x130	140

## РТВ402280-6

### ОРГАНАЙЗЕР



- Из прозрачного полипропилена
- 6 отделений
- Без наполнения

	 731415		 mm	 g
РТВ402280-6	0167531	12	40x280x180	340



## РТВ402380-12

### ОРГАНАЙЗЕР



- Из прозрачного полипропилена
- 12 отделений
- Без наполнения



РТВ402380-12



731415

0167524



12



40x280x180



340

## РТВ402280-18

### ОРГАНАЙЗЕР



- Из прозрачного полипропилена
- 18 отделений
- Без наполнения



РТВ402280-18



731415

0167517



12



280x180x40



340

## РТВ402275-19

### ОРГАНАЙЗЕР



- Из прозрачного полипропилена
- От 4 до 19 отделений
- Прочные цветные защелки
- Рукоятка из прозрачного полипропилена
- Без наполнения



РТВ402275-19



731415

0154654



12



40x275x180



350



## РТВ402355-24

### ОРГАНАЙЗЕР



- Из прозрачного полипропилена
- От 4 до 24 отделений
- Прочные цветные защелки
- Рукоятка из прозрачного полипропилена
- Без наполнения

	 731415		 mm	 g
РТВ402355-24	0154661	8	50x355x23	520

## РТВ402355-30

### ОРГАНАЙЗЕР



- Из прозрачного полипропилена
- От 4 до 30 отделений
- Прочные цветные защелки
- Рукоятка из прозрачного полипропилена
- Отделение для малого инструмента
- Без наполнения

	 731415		 mm	 g
РТВ402355-30	0154678	8	50x355x220	400





9850

## НАБОР ИНСТРУМЕНТОВ



- Полный набор из 66 предметов высококачественного инструмента для самых требовательных работ по ремонту и обслуживанию
- Легкий и высокопрочный чемодан ламинированной конструкции из алюминия
- Уникальные модули для размещения дополнительного инструмента под особые требования.
- Регулируемое отделение в днище чемодана
- С розеткой U.K. стандарта

	 731415		 mm	 g
9850	0111343	1	490x390x120	13500
8070 155 mm		700-701-703 1.5, 2.5, 3.5, PH0, PH1, T6, T8		
9072 P 254 mm		8045LVDE 135 mm		
BE-9770		5552 205 mm		
1933M/6T 100 mm		2-470-14-2-0 140 mm		
7291 108 mm		268 150 mm		
7891 132		208 250 mm		
8160 125 mm		1-100 1-210 1-230 200 mm		
8140 110 mm		TL 475-SA 140 mm		
2628G-180 180 mm		TL 648-SA 150 mm		
2101G-160 160 mm		5515L 175 mm		
2430G-160 160 mm		2509 525 mm		
2223D-150 150 mm		479-08 305 mm		
2800N 170 mm		2744 190 mm		
BE-8220, BE-8040 0.5x3.0, 0.8x4.0 mm		1162N-1/2 3m 118"		
BE-8150, BE-8155 1.0x5.5, 1.2x6.5 mm		326000300 UK 25w		
BE-8800, BE-8810, BE-8820 PZ 0, PZ 1, PZ 2		328000000		
2047PR-1-2 PH 1 2		2816		



9841

## НАБОР ИНСТРУМЕНТОВ



- Набор высококачественного сервисного инструмента
- Футляр на молнии

	 731415		 mm	 g
9841	0107445	1	40x240x155	220

7190  
109 mm



7890  
132 mm



TL AA-SA-SL  
130 mm



BE-8020, BE-8040  
0.5x3.0, 0.8x4.0 mm



BE-8610  
PH 1



8070  
155 mm



9845

## НАБОР ИНСТРУМЕНТОВ

ergo®



- Набор высококачественного сервисного инструмента
- Футляр на молнии

	 731415		 mm	 g
9845	0107476	1	310x220x40	1295

2430G-160  
160 mm



2101G-160  
160 mm



2628G-160  
160 mm



9070 P  
155 mm



BE-8020, BE-8040  
0.5x3.0, 0.8x4.0 mm



BE-8150  
1.0x5.5 mm



BE-8610, BE-8620  
PH 1, PH 2





9848

## НАБОР ИНСТРУМЕНТОВ



- Набор высококачественного сервисного инструмента
- Футляр на молнии

	 731415		 mm	 g
9848	0111015	1	40x240x150	380
8160 125 mm		BE-8020 , BE-8040 0.5x3.0, 0.8x4.0 mm		
7890 132 mm		BE-8610 PH 1		
8070 155 mm		TL AA-SA-SL 130 mm		
BE-8020				

9852

## НАБОР ИНСТРУМЕНТОВ



- Набор высококачественного сервисного инструмента
- Футляр на молнии

	 731415		 mm	 g
9852	0114092	1	40x310x220	1985
8070 155 mm		BE-8210, BE-8040 0.4x2.5, 0.8x4.0 mm		
7890 132 mm		BE-8150, BE-8155 1.0x5.5, 1.2x6.5 mm		
8160 125 mm		BE-8600, BE-8610, BE-8620 PH 0, PH 1, PH 2		
TL AA-SA-SL 130 mm		8045 LVDE 150-250V		
2421G-160 160 mm		TM3M 3 m		
2101G-160 160 mm		K-AP-1		
2628G-180 180 mm				





# СРЕДСТВА ИНДИВИДУАЛЬНОЙ ЗАЩИТЫ

---

Ассортимент средств индивидуальной защиты Bahco включает в себя рабочие перчатки и защитные очки – все, что нужно для комфортных условий работы. Упор на защиту глаз и кистей сделан не случайно, ведь именно эти части подвергаются наибольшему риску, и их повреждения влекут за собой тяжелые последствия. Различные модели перчаток и очков разработаны с учетом разных условий работы. Вся продукция разрабатывается в тесном сотрудничестве с профессионалами из различных областей, и обеспечивает максимальную безопасность и комфорт в работе.

# Содержание

---

ОЧКИ	852
ПЕРЧАТКИ	852-853



# ЗАЩИТНЫЕ ОЧКИ

Защитные очки Bahco обеспечивают оптимальный уровень безопасности и комфорта. Легкая конструкция с крупными фильтрами полностью защищает глаза. Все фильтры обеспечивают полную защиту от УФ-излучения, стойкие к появлению царапин и ударам. Другие преимущества отдельных фильтров указаны ниже.

Все очки спроектированы для оптимальной защиты органов зрения. Рекомендуется использовать защитные очки при работе с пневматическим, электроинструментом, при сверлении, шлифовании, фрезеровании, резке и даже некоторых садовых работах.

							AS	SP	HV	UV	AF
3870-SG11			●				●			●	
3870-SG12			●					●		●	
3870-SG22		●	●					●		●	
3870-SG13			●		●	●	●		●	●	●
3870-SG31	●	●	●	●			●			●	
3870-SG32	●	●	●	●				●		●	

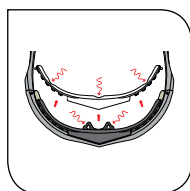

**СТОЙКИЕ К ЦАРАПИНАМ**  
Высокопрочный, стойкий к механическим повреждениям материал фильтров.



**ОТЛИЧНАЯ ВИДИМОСТЬ**  
Повышенное светопропускание в темной среде.

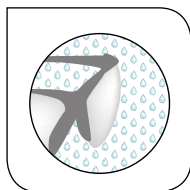

**АНТИФОГ**  
Стойкие к запотеванию очки гарантируют отличную видимость даже при повышенной влажности. Снижает прилипание частиц пыли.

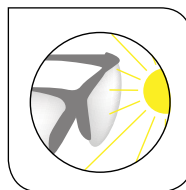

**ЗАЩИТА ОТ ЯРКОГО СВЕТА**  
Более темные фильтры пригодны для использования при работе вне помещения в солнечную погоду.

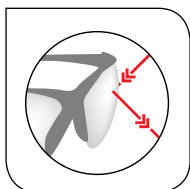

**ЗАЩИТА ОТ УФ-ИЗЛУЧЕНИЯ**  
Предохраняет глаза от столь вредного для зрения УФ-излучения.

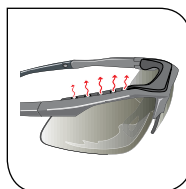

**ЗАЩИТА ОТ УДАРОВ**  
Мягкая съемная прослойка предохраняет голову от случайных ударов.

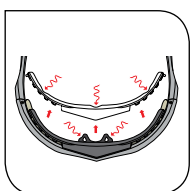

**РАЗВИТАЯ ВЕНТИЛЯЦИЯ**  
Предотвращает запотевание.



**МЯГКАЯ ПЕРЕМЫЧКА**  
Для большего комфорта.

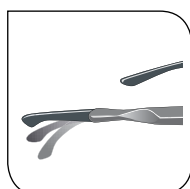

**ГНУЩИЕСЯ ДУШКИ**  
Для удобного расположения на голове.



# ЗАЩИТНЫЕ ПЕРЧАТКИ

Состоящая из 27 косточек, с огромным функционалом и удивительной чувствительностью, благодаря множеству нервных окончаний, кисть является самым важным «инструментом» в работе любого профессионала. Теперь Bahco создает ассортимент защиты для этого жизненно важного «инструмента».

Ассортимент защитных перчаток Bahco содержит широкий спектр удобных изделий для плотников, механиков и других профессионалов, заботящихся о безопасности своих рук.

В некоторых моделях использован синтетический материал Spandex, который обеспечивает больший комфорт, тыльная сторона выполнена из хлопка с возможностью вытирать пот во время работы, а между пальцами расположены «дышащие» мембраны.

Рабочие перчатки Bahco GL008, GL010 и GL012 соответствуют стандартам безопасности EN420:2003, EN388:2003 и 2002/61/CE.









## ОЧКИ

3870

### ОЧКИ



- 99.9% защита от ультрафиолета
- Гибкие фильтры - удобные и безопасные
- Фильтры из поликарбоната
- AS - стойкие к царапинам
- HV - отличная видимость
- SP - солнцезащитные
- UV - защита от ультрафиолета
- AF - для пасмурной погоды

	 731415			 g
3870-SG11	0178865	6	UV, AS	63
3870-SG12	0178872	6	UV, SP	63
3870-SG13	0178902	6	UV, AS, HV	63
3870-SG22	0178889	6	UV, SP	70
3870-SG31	0178919	6	UV, AF, AS	78
3870-SG32	0178926	6	UV, SP	78



## ПЕРЧАТКИ

3870

### ПЕРЧАТКИ



- Качественные рабочие перчатки общего назначения

	 731151			 g
3870-GLOVE	8285531	12	8	223



GL008

ПЕРЧАТКИ



- Тонкое полиуретановое покрытие обеспечивает отличную чувствительность
- Абсорбирующая вставка в районе захвата

	 731415			 g
GL008-10	0167050	6	10	72
GL008-8	0167043	6	8	69

GL010

ПЕРЧАТКИ



- Виброкомпенсирующие вставки на ладони и пальцах
- Светоотражающие полосы на тыльной стороне кисти
- Абсорбирующая вставка в районе захвата

	 731415			 g
GL010-10	0167098	6	10	140
GL010-8	0167081	6	8	137

GL012

ПЕРЧАТКИ



- Усиленная поверхность на ладони и пальцах
- Отсутствие ткани на фалангах большого, указательного и среднего пальца
- Абсорбирующая вставка в районе захвата

	 731415			 g
GL012-10	0167104	6	10	91
GL012-8	0167111	6	8	87

# ИЗОЛИРОВАННЫЙ ИНСТРУМЕНТ

---

Для работы на оборудовании под напряжением до 1000 вольт Ваhco предлагает широкую линейку электроизолированного инструмента, включающую в себя более 250 позиций.

Все изолированные инструменты Ваhco производятся в соответствии с международными стандартами IEC60900 и позволяют работать на оборудовании, находящимся под напряжением до 1000 В переменного и 1500 В постоянного тока. Они подвергаются строгому контролю качества путем индивидуального тестирования.

Мы рекомендуем неукоснительно соблюдать правила работы на оборудовании под напряжением.

# Содержание

---

СЕРИЯ ERGO™	858-862
СЕРИЯ ТЕКНО+	863-866
СЕРИЯ 800	867-869
СЕРИЯ “ПРЕМИУМ”	870-873
СЕРИЯ 600	874
ШАРНИРНО-ГУБЦЕЫЙ ИНСТРУМЕНТ	875-884
КЛЮЧИ ГАЕЧНЫЕ	885-888
ТОРЦЕВЫЕ ГОЛОВКИ И АКСЕССУАРЫ	889-890
ИНОЙ ИЗОЛИРОВАННЫЙ ИНСТРУМЕНТ	891-893
СРЕДСТВА ЗАЩИТЫ	894-895
НАБОРЫ ИНСТРУМЕНТОВ	896-897



# СТАНДАРТНАЯ ПРОЦЕДУРА ПРОВЕРКИ ИНСТРУМЕНТА В СООТВЕТСТВИИ С IEC609000

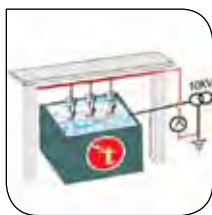

## Диэлектрический тест

Инструмент погружается в воду на 24 часа. Напряжение в 10 кВ пропускается на протяжении 3 минут. Тест считается успешно пройденным, если по ходу испытаний не возникло пробоев, разрушений или возгорания. Утечка электричества не должна превысить допустимые показатели.



## Проверка крепления

Тест применяется к сборным инструментам, и предполагает приложение усилия в 50 кг с целью разъединения собранных деталей. Тест считается успешно пройденным, если в течение одной минуты детали оставались сцепленными.



## Ударный тест

Инструмент охлаждается при температуре  $-25^{\circ}$  в течение 2 часов. Затем, специальным молотом наносится удар по изоляционному слою. Тест считается успешно пройденным, если изоляция остается неповрежденной.



## Проверка стойкости маркировки

В течение 15 секунд маркировка инструмента стирается тряпкой, смоченной водой, далее – тряпкой, смоченной в изопропиловом спирте. После этого маркировка должна оставаться читаемой.



## Проверка прилегания изоляционных слоев

В течение 168 часов инструмент хранится при температуре  $+70^{\circ}$ . Затем в течение 3 минут к проводящей части инструмента прилагается усилие в 50 кг. Во время и после данного теста изоляционный материал должен плотно прилегать к проводящей части.



## Проверка прочности

Изолированная часть инструмента зажимается в специальном прессе. Затем в течение 3 минут через пресс пропускается напряжение в 5000 В. Тест считается успешно пройденным, если по ходу испытаний не возникло пробоев, разрушений или возгорания.



## Проверка огнеупорности

Инструмент размещается над открытым огнем. Тест считается успешно пройденным, если высота пламени над инструментом не превышает 120 мм. При этом изоляционный материал не должен плавиться и течь.



## Внешняя проверка

Инструмент, и в особенности изолированный, подвергается визуальной проверке на предмет выявления внешних дефектов. Маркировка должна быть четкой, а размеры инструмента должны соответствовать требуемым стандартам.



# ЦВЕТОВАЯ МАРКИРОВКА ИЗОЛЯЦИИ

Трехслойное изолирующее покрытие электрозащитных инструментов Bahco позволяет визуально определить степень безопасности инструмента. Если внешняя изоляция повреждена, под ней появляется

следующий, более светлый слой изоляции, предупреждающий о повышенной опасности при работе с инструментом. Трехслойное покрытие позволяет быстро заметить повреждение изоляции.



## ПРАВИЛА БЕЗОПАННОСТИ ПРИ РАБОТАХ ПОД НАПРЯЖЕНИЕМ

- Во избежание повреждения изолирующего слоя, обращайтесь с инструментом внимательно
- Проверяйте целостность изоляционного слоя перед каждым применением. Не используйте инструмент, если изоляция повреждена
- Соблюдайте условия хранения изолированного инструмента. Такой инструмент должен храниться в чистоте и сухости
- Используйте защитные очки при работе с кусачками, либо с объектами, расположенными над головой
- Во избежание несчастных случаев при работе под напряжением, следите, чтобы рабочее место было сухим и чистым
- Убедитесь, что используете подходящий для конкретной операции инструмент правильных размеров
- Всегда используйте необходимое защитное оборудование при работе под напряжением. Защищайте свои глаза, уши, руки и другие части тела
- Убедитесь, что отрезаемые элементы не падают на оголенные провода





## BE-8010S - BE-8065S

## ОТВЕРТКИ ERGO™ ПОД ВИНТЫ СО ШЛИЦЕМ

ergo®



IEC 60900



1000V



VDE



GS

- Электроизолированная отвертка под винты со шлицем, с рукояткой ERGO™
- Для работы на оборудовании под напряжением до 1000 вольт
- ISO 2380, IEC 60900, сертификация VDE
- Трехкомпонентная рукоятка обеспечивает максимальный комфорт и передачу усилия
- Стержень из высококачественной легированной стали
- На рукоятку с обоих концов стойкой краской нанесена маркировка, позволяющая быстро идентифицировать отвертку

	 731415		 mm	 mm	 mm	 mm	 mm	 g
BE-8010S	0033058	5	0.4	2.5	75	20x122	197	30
BE-8220S	0048243	5	0.5	3.0	100	20x122	222	33
BE-8230S	0048250	5	0.6	3.5	100	20x122	222	33
BE-8040S	0033089	5	0.8	4.0	100	20x122	222	33
BE-8050S	0033096	5	1.0	5.5	125	27x122	247	62
BE-8255S	0048281	5	1.2	6.5	150	36x122	272	105
BE-8065S	0033119	5	1.2	8.0	175	36x122	297	127

## BE-8600S - BE-8640S

## ОТВЕРТКИ ERGO™ ПОД ВИНТЫ PHILLIPS

ergo®



IEC 60900



1000V



VDE



GS

- Электроизолированная отвертка под винты Phillips, с рукояткой ERGO™
- Для работы на оборудовании под напряжением до 1000 вольт
- ISO 8764, IEC 60900, сертификация VDE
- Трехкомпонентная рукоятка обеспечивает максимальный комфорт и передачу усилия
- Стержень из высококачественной легированной стали
- На рукоятку с обоих концов стойкой краской нанесена маркировка, позволяющая быстро идентифицировать отвертку

	 731415			 mm	 mm	 mm	 g
BE-8600S	0033126	5	PH 0	75	20x122	197	31
BE-8610S	0033133	5	PH 1	80	27x122	202	64
BE-8620S	0033140	5	PH 2	100	36x122	222	108
BE-8630S	0033157	5	PH 3	150	36x122	272	159
BE-8640S	0033164	5	PH 4	200	36x165	365	268



**BE-8800S - BE-8840S**

**ОТВЕРТКИ ERGO™ ПОД ВИНТЫ POZIDRIV**

ergo®



IEC 60900 1000V VDE GS

- Электроизолированная отвертка под винты Pozidriv, с рукояткой ERGO™
- Для работы на оборудовании под напряжением до 1000 вольт
- ISO 8764, IEC 60900, сертификация VDE
- Трехкомпонентная рукоятка обеспечивает максимальный комфорт и передачу усилия
- Стержень из высококачественной легированной стали
- На рукоятку с обоих концов стойкой краской нанесена маркировка, позволяющая быстро идентифицировать отвертку

	 731415						
BE-8800S	1839055	5	PZ 0	75	20x122	197	31
BE-8810S	0048298	5	PZ 1	80	27x122	202	64
BE-8820S	0048304	5	PZ 2	100	36x122	222	110
BE-8830S	0048311	5	PZ 3	150	36x122	272	159
BE-8840S	1839062	5	PZ 4	200	36x161	365	268

**BE-8725S - BE-8708S**

**ОТВЕРТКИ ERGO™ ПОД ВИНТЫ С ШЕСТИГРАННЫМ ГНЕЗДОМ**

ergo®



IEC 60900 1000V VDE GS

- Электроизолированная отвертка под винты с шестигранным гнездом, с рукояткой ERGO™
- Для работы на оборудовании под напряжением до 1000 вольт
- IEC 60900, сертификация VDE
- Трехкомпонентная рукоятка обеспечивает максимальный комфорт и передачу усилия
- Стержень из высококачественной легированной стали
- На рукоятку с обоих концов стойкой краской нанесена маркировка, позволяющая быстро идентифицировать отвертку

	 731415		 mm				
BE-8725S	1839123	5	2.5	75	20x122	197	33
BE-8703S	1839130	5	3	75	20x122	197	62
BE-8704S	1839147	5	4	75	20x122	197	78
BE-8705S	1839154	5	5	175	27x122	297	128
BE-8706S	1839161	5	6	200	27x122	322	159
BE-8708S	1839178	5	8	200	36x122	322	235



## BE-8910S - BE-8930S



## ОТВЕРТКИ ERGO™ ПОД ВИНТЫ TORX®

- Электроизолированная отвертка под винты TORX®, с рукояткой ERGO™
- Для работы на оборудовании под напряжением до 1000 вольт
- IEC 60900, сертификация VDE
- Трехкомпонентная рукоятка обеспечивает максимальный комфорт и передачу усилия
- Стержень из высококачественной легированной стали
- На рукоятку с обоих концов стойкой краской нанесена маркировка, позволяющая быстро идентифицировать отвертку

Icon	Barcode	Pack	Star	Tip diam	Tip len	Shaft len	Handle len	Weight
BE-8910S	1839079	5	T 10	2.72	100	20x122	222	33
BE-8915S	1839086	5	T 15	3.26	125	27x122	247	62
BE-8920S	1839093	5	T 20	3.84	125	27x122	247	62
BE-8925S	1839109	5	T 25	4.40	150	27x122	272	77
BE-8930S	1839116	5	T 30	5.49	175	36x122	297	129

## BE-8510S - BE-8520S



## КОМБИНИРОВАННЫЕ ОТВЕРТКИ ERGO™ ПОД ВИНТЫ СО ШЛИЦЕМ/PHILLIPS

- Электроизолированная отвертка комбинированная, под винты со шлицем и Phillips, с рукояткой ERGO™
- Для работы на оборудовании под напряжением до 1000 вольт
- IEC 60900
- Трехкомпонентная рукоятка обеспечивает максимальный комфорт и передачу усилия
- Стержень из высококачественной легированной стали
- На рукоятку с обоих концов стойкой краской нанесена маркировка, позволяющая быстро идентифицировать отвертку

Icon	Barcode	Pack	Slot	Phillips	Tip diam	Tip len	Shaft len	Handle len	Weight
BE-8510S	0126507	5	5	-	1	80	27x122	202	60
BE-8520S	0126514	5	6	-	2	100	36x122	222	100

## BE-8710S - BE-8720S



## КОМБИНИРОВАННЫЕ ОТВЕРТКИ ERGO™ ПОД ВИНТЫ СО ШЛИЦЕМ/POZIDRIV

- Электроизолированная отвертка комбинированная, под винты со шлицем и Pozidriv, с рукояткой ERGO™
- Для работы на оборудовании под напряжением до 1000 вольт
- IEC 60900
- Трехкомпонентная рукоятка обеспечивает максимальный комфорт и передачу усилия
- Стержень из высококачественной легированной стали
- На рукоятку с обоих концов стойкой краской нанесена маркировка, позволяющая быстро идентифицировать отвертку

Icon	Barcode	Pack	Slot	Pozidriv	Tip diam	Tip len	Shaft len	Handle len	Weight
BE-8710S	0126521	5	5	1	-	80	27x122	202	60
BE-8720S	0126538	5	6	2	-	100	36x122	222	100



**BE-9881S**

**НАБОРЫ ОТВЕРТОК ERGO™**



- Набор отверток ERGO™ с изоляцией под винты со шлицем и Philips, 5 штук
- Для работы на оборудовании под напряжением до 1000 В
- В картонной коробке

	731415		9
BE-9881S	1839307	1	450
<b>BE-8220S, BE-8040S, BE-8050S</b>			
0.5x3x100, 0.8x4x100, 1x5.5x125 mm			
<b>BE-8610S, BE-8620S</b>			
PH1x80, PH2x100			

**BE-9882S**

**НАБОРЫ ОТВЕРТОК ERGO™**



- Набор отверток ERGO™ с изоляцией под винты со шлицем и Pozidriv, 5 штук
- Для работы на оборудовании под напряжением до 1000 В
- В картонной коробке

	731415		9
BE-9882S	1839314	1	450
<b>BE-8220S, BE-8040S, BE-8050S</b>			
0.5x3x100, 0.8x4x100, 1x5.5x125			
<b>BE-8810S, BE-8820S</b>			
PZ1x80, PZ2x100			



BE-9888S

НАБОРЫ ОТВЕРТОК ERGO™



- Набор отверток ERGO™ с изоляцией под винты со шлицем и Pozidriv, 7 штук
- Для работы на оборудовании под напряжением до 1000 В
- В картонной коробке

BE-9888S	731415	1	530
BE-8010S, BE-8220S, BE-8040S, BE-8050S 0.4x2.5x75, 0.5x3.0x100, 0.8x4.0x100, 1.0x5.5x125			
BE-8800S, BE-8800S, BE-8830S PZ0x75, PZ2x100, PZ3x150			

BE-9885S

НАБОРЫ КОМБИНИРОВАННЫХ ОТВЕРТОК ERGO™



- Набор отверток ERGO™ с изоляцией. Со сменными жалами, под винты со шлицем, Phillips и Pozidriv. 4 штуки (8 жал)
- Для работы на оборудовании под напряжением до 1000 В
- В картонной коробке

BE-9885S	731151	1	445
806-1-1 0.6x3x65			
BE-8510S, BE8520S 5/PH1, 6/PH2			
BE-8710S, BE-8720S 5/PZ1, 6/PZ2			



033

ОТВЕРТКИ TEKNO+ ПОД ВИНТЫ СО ШЛИЦЕМ



- Изолированная отвертка под винты со шлицем
- Для работы на оборудовании под напряжением до 1000 В
- ISO 2380, IEC 60900, сертификация VDE
- Стержень из высококачественной легированной стали
- Двухобъемная форма рукоятки обеспечивает максимальный комфорт и передачу усилия
- Отверстие в рукоятке позволяет использовать вороток для создания большего крутящего момента
- На рукоятку с обоих концов стойкой краской нанесена маркировка, позволяющая быстро идентифицировать отвертку

	 841281		 mm	 mm	 mm	 mm	 g
033.030.100	4033310	10	3.0	0.5	100	100	42
033.035.100	4033327	10	3.5	0.6	100	100	42
033.040.100	4033419	10	4.0	0.8	100	100	42
033.055.125	4033518	10	5.5	1.0	125	115	75
033.065.150	4033617	10	6.5	1.2	175	130	135
033.080.175	4033815	10	8.0	1.2	175	130	135
033.100.200	4033112	10	10.0	1.6	200	145	227

034

ОТВЕРТКИ TEKNO+ ПОД ВИНТЫ PHILLIPS



- Изолированная отвертка под винты Phillips
- Для работы на оборудовании под напряжением до 1000 В
- ISO 8764, IEC 60900, сертификация VDE
- Стержень из высококачественной легированной стали
- Двухобъемная форма рукоятки обеспечивает максимальный комфорт и передачу усилия
- Отверстие в рукоятке позволяет использовать вороток для создания большего крутящего момента
- На рукоятку с обоих концов стойкой краской нанесена маркировка, позволяющая быстро идентифицировать отвертку

	 841281			 mm	 mm	 g
034.000.100	4034010	10	PH 0	100	100	42
034.001.150	4034119	10	PH 1	150	115	91
034.002.175	4034218	10	PH 2	175	130	141
034.003.200	4034317	10	PH 3	200	145	228



035

## ОТВЕРТКИ TEKNO+ ПОД ВИНТЫ POZIDRIV



IEC 60900



1000V



- Изолированная отвертка под винты Pozidriv
- Для работы на оборудовании под напряжением до 1000 В
- ISO 8764, IEC 60900, сертификация VDE
- Стержень из высококачественной легированной стали
- Двухобъемная форма рукоятки обеспечивает максимальный комфорт и передачу усилия
- Отверстие в рукоятке позволяет использовать вороток для создания большего крутящего момента
- На рукоятку с обоих концов стойкой краской нанесена маркировка, позволяющая быстро идентифицировать отвертку



035.000.100



841281

4035017



10



PZ 0



100



100



40

036

## ОТВЕРТКИ TEKNO+ ДЛЯ ШЕСТИГРАННЫХ ГАЕК



IEC 60900



1000V



- Изолированная отвертка для гаек
- Для работы на оборудовании под напряжением до 1000 В
- IEC 60900, сертификация VDE
- Стержень из высококачественной легированной стали
- Двухобъемная форма рукоятки обеспечивает максимальный комфорт и передачу усилия
- Отверстие в рукоятке позволяет использовать вороток для создания большего крутящего момента
- На рукоятку с обоих концов стойкой краской нанесена маркировка, позволяющая быстро идентифицировать отвертку



036.055.125



841281

4036519



5



mm

5.5



mm

125



mm

115



103

036.060.125

4036618

5

6.0

125

115

105

036.070.125

4036717

5

7.0

125

130

151

036.080.125

4036816

5

8.0

125

130

155

036.100.125

4036106

5

10.0

125

130

157

036.130.125

4036137

5

13.0

125

145

222





202.030

НАБОР ОТВЕРТОК TEKNO+



- Набор изолированных отверток Текно+ под винты со шлицем и Phillips, 7 штук
- Для работы на оборудовании под напряжением до 1000 В
- В картонной коробке



	 841281		 g
202.030	4202303	1	722

033 3x100, 4x100, 5.5x125, 6.5x150		
034 PH0x100, PH1x150, PH2x175		

202.031

НАБОР ОТВЕРТОК TEKNO+



- Набор изолированных отверток Текно+ под винты со шлицем и Pozidriv, 7 штук
- Для работ на оборудовании под напряжением до 1000 В
- В картонной коробке

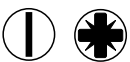

	 841281		 g
202.031	4202310	1	722

033 3x100, 4x100, 5.5x125, 6.5x150		
035 PZ0x100, PZ1x150, PZ2x175		

202.035

НАБОР ОТВЕРТОК TEKNO+



- Набор изолированных отверток Текно+ под винты со шлицем и Phillips, 6 штук + тестер напряжения
- Для работы на оборудовании под напряжением до 1000 В
- В картонной коробке



	 841281		 g
202.035	4108742	1	675

033 3x100, 4x100, 5.5x125		
034 PH0x100, PH1x150, PH2x175		
806-1-2		



## 202.033

### НАБОР ОТВЕРТОК ТЕКНО+ В ЗАКРЫВАЮЩЕМСЯ ЧЕХЛЕ



- Набор изолированных отверток Текно+ под винты со шлицем и Phillips, 7 штук
- Для работы на оборудовании под напряжением до 1000 В
- В картонной коробке и чехле на молнии для удобства хранения



202.033	841281 4121376	1	1.000 g

033  
3x100, 4x100, 5.5x125, 6.5x150



034  
PH0x100, PH1x150, PH2x175



## 202.032

### НАБОР ОТВЕРТОК ТЕКНО+ В ЗАКРЫВАЮЩЕМСЯ ЧЕХЛЕ



- Набор изолированных отверток Текно+ под винты со шлицем и Pozidriv, 7 штук
- Для работы на оборудовании под напряжением до 1000 В
- В картонной коробке и чехле на молнии для удобства хранения



202.032	841281 4119298	1	1.000 g

033  
3x100, 4x100, 5.5x125, 6.5x150



035  
PZ0x100, PZ1x150, PZ2x175





## 813VDE

## ОТВЕРТКИ 800 СЕРИИ ПОД ВИНТЫ СО ШЛИЦЕМ



- Отвертка с изоляцией под винты со шлицем
- Для работы на оборудовании под напряжением до 1000 В
- ISO 2380, IEC 60900, сертификация VDE
- Стержень из высококачественной легированной стали
- Двухкомпонентная рукоятка с гранями и отверстием для подвешивания
- Маркировка типа отвертки с торца рукоятки для быстрой идентификации инструмента
- SB: Розничная упаковка

	 731415		 mm	 mm	 mm	 mm	 mm	 mm	 g
813VDE-3-100	1846176	10	0.5	3.0	100	27x90	190	40	
813VDE-3,5-100	1846183	10	0.6	3.5	100	27x90	190	40	
813VDE-4-100	1846190	10	0.8	4.0	100	27x90	190	40	
813VDE-5,5-125	1846206	10	1.0	5.5	125	30x100	225	60	
813VDE-6,5-150	1846213	10	1.2	6.5	150	33x110	260	90	
813VDE-8-175	1846220	10	1.2	8.0	175	33x110	285	110	
813VDE-10-200	1846237	10	1.6	10.0	200	36x120	320	175	
813VDE-12-200	1846244	10	2.0	12.0	200	36x120	320	205	
SB813VDE-3-100	3001627	1	0.5	3.0	100	27x90	190	44	
SB813VDE-3,5-100	3001634	1	0.6	3.5	100	27x90	190	44	
SB813VDE-4-100	3001641	1	0.8	4.0	100	27x90	190	44	
SB813VDE-5,5-125	3001658	1	1.0	5.5	125	30x100	225	64	
SB813VDE-6,5-150	3001665	1	1.2	6.5	150	33x110	260	94	
SB813VDE-8-175	3001672	1	1.2	8.0	175	33x110	285	114	

## 815VDE

## ОТВЕРТКИ 800 СЕРИИ ПОД ВИНТЫ PHILLIPS



- Отвертка с изоляцией под винты Phillips
- Для работы на оборудовании под напряжением до 1000 В
- ISO 8764, IEC 60900, сертификация VDE
- Стержень из высококачественной легированной стали
- Двухкомпонентная рукоятка с гранями и отверстием для подвешивания
- Маркировка типа отвертки с торца рукоятки для быстрой идентификации инструмента
- SB: Розничная упаковка

	 731415			 mm	 mm	 mm	 mm	 g
815VDE-0-100	1846251	10	PH 0	100	27x90	190	40	
815VDE-1-150	1846268	10	PH 1	150	30x110	250	75	
815VDE-2-175	1846275	10	PH 2	175	33x110	285	110	
815VDE-3-200	1846282	10	PH 3	200	36x120	320	175	
815VDE-4-200	1846299	10	PH 4	200	36x120	320	205	
SB815VDE-0-100	3001702	1	PH 0	100	27x90	190	64	
SB815VDE-1-150	3001719	1	PH 1	150	30x110	250	79	
SB815VDE-2-175	3001726	1	PH 2	175	33x110	285	114	
SB815VDE-3-200	3001733	1	PH 3	200	36x120	320	179	



## 816VDE

## ОТВЕРТКИ 800 СЕРИИ ПОД ВИНТЫ POZIDRIV



IEC 60900



1000V



- Отвертка с изоляцией под винты Pozidriv
- Для работы на оборудовании под напряжением до 1000 В
- ISO 8764, IEC 60900, сертификация VDE
- Стержень из высококачественной легированной стали
- Двухкомпонентная рукоятка с гранями и отверстием для подвешивания
- Маркировка типа отвертки с торца рукоятки для быстрой идентификации инструмента
- SB: Розничная упаковка

816VDE-0-100	731415	10	PZ 0	100	27x90	190	40

## 817V

## ОТВЕРТКИ 800 СЕРИИ ДЛЯ ШЕСТИГРАННЫХ ГАЕК



IEC 60900



1000V

- Отвертка с изоляцией для гаек
- Для работы на оборудовании под напряжением до 1000 В
- ISO 691, IEC 60900
- Стержень из высококачественной легированной стали
- Двухкомпонентная рукоятка с гранями и отверстием для подвешивания
- Маркировка типа отвертки с торца рукоятки для быстрой идентификации инструмента
- SB: Розничная упаковка

	731415		mm	mm	mm	mm	g
817V-6	0128976	5	6	125	30x100	225	85
817V-7	0128983	5	7	125	33x110	235	120
817V-8	0128990	5	8	125	33x110	235	120
817V-10	0129003	5	10	125	36x120	245	145
817V-13	0129010	5	13	125	36x120	245	170

## 822VDE-5

## НАБОРЫ ОТВЕРТОК 800 СЕРИИ



- Набор изолированных отверток 800 серии под винты со шлицем и Phillips, 5 штук
- Для работ на оборудовании под напряжением до 1000 В
- В картонной коробке

	 731415		 mm	 g
822VDE-5	3002365	1	335x192	360

813VDE  
3x100, 4x100, 5.5x125 mm



815VDE  
PH1x150, PH2x175



## 820VDE-5

## НАБОРЫ ОТВЕРТОК 800 СЕРИИ



- Набор изолированных отверток 800 серии под винты со шлицем и Pozidriv, 5 штук
- Для работ на оборудовании под напряжением до 1000 В
- В картонной коробке

	 731415		 mm	 g
820VDE-5	3001146	1	335x192	360

813VDE  
3.5x100, 4x100, 6.5x150 mm



816VDE  
PZ1X150, PZ2X175

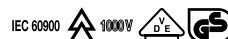



196

## ОТВЕРТКИ "ПРЕМИУМ" ПОД ВИНТЫ СО ШЛИЦЕМ



IEC 60900



1000V



- Отвертка с изоляцией под винты со шлицем
- Для работы на оборудовании под напряжением до 1000 В
- ISO 2380, IEC 60900, сертификация VDE
- Стержень из высококачественной легированной стали
- Двухкомпонентная рукоятка с треугольным профилем и отверстием для подвешивания

	 731415		 mm	 mm	 mm	 mm	 g
196.025.100	4107516	10	2.5	0.4	100	75	28
196.030.100	4196312	10	3.0	0.5	100	75	31
196.035.100	4196329	10	3.5	0.6	100	75	31
196.040.100	4196411	10	4.0	0.8	100	88	43
196.055.125	4196510	10	5.5	1.0	125	100	68
196.065.150	4196619	10	6.5	1.2	150	110	100
196.080.175	4196817	10	8.0	1.2	175	110	118
196.100.200	4196114	10	10.0	1.6	200	120	191
196.120.200	4196121	10	12.0	2.0	200	120	217

197

## ОТВЕРТКИ "ПРЕМИУМ" ПОД ВИНТЫ PHILLIPS



IEC 60900



1000V



- Отвертка с изоляцией под винты Phillips
- Для работы на оборудовании под напряжением до 1000 В
- ISO 8764, IEC 60900, сертификация VDE
- Стержень из высококачественной легированной стали
- Двухкомпонентная рукоятка с треугольным профилем и отверстием для подвешивания

	 841281			 mm	 mm	 g
197.000.100	4197005	10	PH 0	100	75	31
197.001.150	4197012	10	PH 1	150	100	84
197.002.175	4197029	10	PH 2	175	110	121
197.003.200	4197036	10	PH 3	200	120	190
197.004.200	4197043	10	PH 4	200	120	218



142

## ОТВЕРТКИ “ПРЕМИУМ” ПОД ВИНТЫ POZIDRIV



IEC 60900

- Отвертка с изоляцией под винты Pozidriv
- Для работы на оборудовании под напряжением до 1000 В
- ISO 8764, IEC 60900, сертификация VDE
- Стержень из высококачественной легированной стали
- Двухкомпонентная рукоятка с треугольным профилем и отверстием для подвешивания

	 841281					
142.000.100	4142098	10	PZ 0	100	75	31
142.001.150	4142012	10	PZ 1	150	100	84
142.002.175	4142029	10	PZ 2	175	110	122
142.003.200	4142036	10	PZ 3	200	120	190

199

## ОТВЕРТКИ “ПРЕМИУМ” ДЛЯ ШЕСТИГРАННЫХ ГАЕК



IEC 60900

- Отвертка с изоляцией для гаек
- Для работы на оборудовании под напряжением до 1000 В
- IEC 60900, сертификация VDE
- Стержень из высококачественной легированной стали
- Двухкомпонентная рукоятка с треугольным профилем и отверстием для подвешивания

	 841281		 mm			
199.050.125	4108759	5	5,0	125	100	101
199.055.125	4199511	5	5.5	125	100	101
199.060.125	4199610	5	6.0	125	100	127
199.070.125	4199719	5	7.0	125	110	151
199.080.125	4199818	5	8.0	125	110	142
199.090.125	4199917	5	9.0	125	110	142
199.100.125	4199108	5	10.0	125	110	142
199.110.125	4199115	5	11.0	125	120	181
199.120.125	4199122	5	12.0	125	120	183
199.130.125	4199139	5	13.0	125	120	188





219.600

## НАБОРЫ ОТВЕРТОК "ПРЕМИУМ"

- Набор отверток с изоляцией под винты со шлицем и Phillips, 7 штук
- Для работы на оборудовании под напряжением до 1000 В
- В картонной коробке



219.600	841281 4219608	1	g 717



196  
3x100, 4x100, 5.5x125, 6.5x150



197  
PH0x100, PH1x150, PH2x175



219.605

## НАБОРЫ ОТВЕРТОК "ПРЕМИУМ"

- Набор отверток с изоляцией под винты со шлицем и Pozidriv, 7 штук
- Для работы на оборудовании под напряжением до 1000 В
- В картонной коробке



219.605	841281 4219653	1	g 717



196  
3x100, 4x100, 5.5x125, 6.5x150



142  
PZ0x100, PZ1x150, PZ2x175





219.601

НАБОРЫ ОТВЕРТОК “ПРЕМИУМ”



- Набор отверток с изоляцией под винты со шлицем и Phillips, 7 штук, включая тестер
- Для работы на оборудовании под напряжением до 1000 В
- В картонной коробке



219.601	841281 4107820	1	638
196			
3x100, 4x100, 5.5x125			
197			
PH0x100, PH1x150, PH2x175			
806-1-1			

219.602

НАБОРЫ ОТВЕРТОК “ПРЕМИУМ” В ЗАКРЫВАЮЩЕМСЯ ЧЕХЛЕ



- Набор отверток с изоляцией под винты со шлицем и Pozidriv, 7 штук
- Для работы на оборудовании под напряжением до 1000 В
- В картонной коробке и чехле на молнии для удобства хранения



219.602	841281 4119304	1	900
196			
3x100, 4x100, 5.5x125, 6.5x150			
142			
PZ0x100, PZ1x150, PZ2x175			



## 623

### ОТВЕРТКИ 600 СЕРИИ ПОД ВИНТЫ СО ШЛИЦЕМ

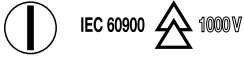

- Отвертка с изоляцией под винты со шлицем
- Для работы на оборудовании под напряжением до 1000 В
- ISO 2380, IEC 60900
- Стержень из высококачественной стали
- Двухкомпонентная рукоятка с отверстием для воротка или подвешивания

	 731415		 mm	 mm	 mm	 mm	 mm	 g
623-3-100	0128518	10	0.5	3.0	100	80	180	32
623-3.5-100	0128525	10	0.6	3.5	100	80	180	32
623-4-100	0128532	10	0.8	4.0	100	80	180	33
623-5.5-125	0128549	10	1.0	5.5	125	97	223	61
623-6.5-150	0128556	10	1.2	6.5	150	100	250	94

## 625

### ОТВЕРТКИ 600 СЕРИИ ПОД ВИНТЫ PHILLIPS



- Отвертка с изоляцией под винты Phillips
- Для работы на оборудовании под напряжением до 1000 В
- ISO 8764, IEC 60900
- Стержень из высококачественной стали
- Двухкомпонентная рукоятка с отверстием для воротка или подвешивания

	 731415			 mm	 mm	 mm	 g
625-0-100	0128563	10	PH 0	100	80	180	32
625-1-150	0128570	10	PH 1	150	97	247	68
625-2-175	0128587	10	PH 2	175	110	285	116

## 620-6

### ОТВЕРТКИ 600 СЕРИИ ПОД ВИНТЫ СО ШЛИЦЕМ/ PHILLIPS



- Набор изолированных отверток 600 серии, под винты со шлицем и Phillips, 6 штук
- Для работы на оборудовании под напряжением до 1000В
- В блистере

	 731415		 g
620-6	0128594	1	465

623  
3x100, 4x100, 5.5x125, 6.5x150



625  
PH-1, PH-2





## 2171V

### БОКОРЕЗЫ



IEC 60900

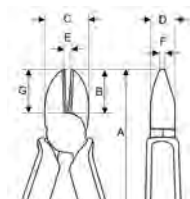

- Кусачки для кабеля с электроизоляцией
- Для работы на оборудовании под напряжением до 1000 В
- ISO 5749, IEC 60900, сертификация VDE
- Хромированные, с антикоррозийным покрытием
- Высококачественная легированная сталь
- Режущие кромки подвергнуты индукционной закалке
- Трехслойное изоляционное покрытие разного цвета

	731415		A mm	B mm	C mm	D mm	E mm	F mm	G mm	Cu mm	Fe+ mm	Piano mm	g
2171V-160	0126798	2	160	20	25	12	3	2	20	2.7	2.5	1.6	221
2171V-180	0126804	2	180	22	24	12	2.0	2	22	2.8	2.5	2.0	267

## 2191V

### БОКОРЕЗЫ



IEC 60900

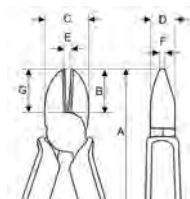

- Высокопрочные кусачки для кабеля с электроизоляцией
- Для работы на оборудовании под напряжением до 1000 В
- ISO 5749, IEC 60900, сертификация VDE
- Хромированные, с антикоррозийным покрытием
- Высококачественная легированная сталь
- Режущие кромки подвергнуты индукционной закалке
- Трехслойное изоляционное покрытие разного цвета

	731415		A mm	B mm	C mm	D mm	E mm	F mm	G mm	Cu mm	Fe+ mm	Piano mm	g
2191V-180	0128716	2	180	20	25	12	29	15	20	3.0	2.5	2.0	348
2191V-200	0128723	2	200	21	26	12	2.5	33	21	4.0	3.0	2.5	375



## 2101S



## БОКОРЕЗЫ

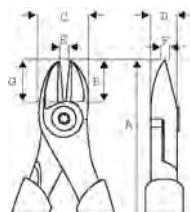

IEC 60900  1000V



- Кусачки для кабеля с электроизоляцией
- Для работы на оборудовании под напряжением до 1000 В
- ISO 5749, IEC 60900, сертификация VDE
- Оксидированные, с антикоррозийным покрытием
- Высококачественная легированная сталь
- Режущие кромки подвергнуты индукционной закалке
- Рукоятки с пластиковым покрытием
- Бокорезы с прогрессивной геометрией режущих кромок для отрезки твердых материалов (рояльная проволока) около шарнира и мягких материалов (медная проволока и электропроводка с изоляцией) около вершины губок
- Винтовое соединение гарантирует отличную работу и ровное прилегание режущих кромок
- Уменьшенное расстояние от оси вращения до режущих кромок дает большее отношение длин рычагов и повышает режущую способность
- Скругленные губки облегчают работу в ограниченном пространстве

	 731415		A mm	B mm	C mm	D mm	E mm	F mm	G mm	 Cu mm	 Fe+ mm	 Piano mm	 g
2101S-140	0106592	3	140	16	19.5	9	1.5	1.3	16	3.7	2.0	1.8	126
2101S-160	0106608	3	160	18	21.5	10	2.0	1.5	18	3.8	2.5	2.0	162
2101S-180	0106615	3	180	20	23.5	11	2.5	1.5	20	4.0	2.7	2.3	245
2101S-200	0106622	3	200	22	25.5	11	2.5	1.5	22	4.5	3.0	2.5	304

## 527V





## ТОРЦЕВЫЕ КУСАЧКИ



IEC 60900  1000V  



- Торцевые кусачки с электроизоляцией
- Для работы на оборудовании под напряжением до 1000 В
- ISO 5748, IEC 60900, сертификация VDE
- Хромированные, с антикоррозийным покрытием
- Высококачественная легированная сталь
- Трехслойное изоляционное покрытие разного цвета

	 731415		A mm	B mm	C mm	D mm	E mm	F mm	G mm	 Piano mm	 g
527V-160	0126811	2	160	7	26.5	11	3.0	3.0	21	2.0	270
527V-200	0126828	2	200	7	35	35.0	13	3.0	30	2.5	320



## 2678V

### БОКОРЕЗЫ



- Универсальные плоскогубцы с электроизоляцией
- Для работы на оборудовании под напряжением до 1000 В
- ISO 5749, IEC 60900, сертификация VDE
- Хромированные, с антикоррозийным покрытием
- Высококачественная легированная сталь
- Трехслойное изоляционное покрытие разного цвета

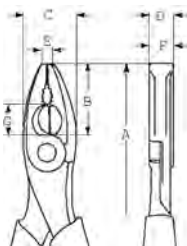

	 731415		A mm	B mm	C mm	D mm	E mm	F mm	G mm	 Cu mm	 Fe+ mm	 Piano mm	 g
2678V-160	0126835	2	160	33	23	11	6	11.0	12	2.7	2.0	1.8	255
2678V-180	0126842	2	180	36	26	13	8	11.5	13	3.0	2.5	2.0	348
2678V-200	0126859	2	200	39	28	12	9	12.0	14	4.0	3.0	2.5	350

## 2628S

### БОКОРЕЗЫ



- Универсальные плоскогубцы с электроизоляцией
- Для работы на оборудовании под напряжением до 1000 В
- ISO 5746, IEC 60900
- Оксидированные, с антикоррозийным покрытием
- Высококачественная легированная сталь
- Рукоятки с пластиковым покрытием
- Режущие кромки позволяют резать такие твердые материалы как рояльная проволока и пружинная стальная проволока
- Поверхности губок хорошо подходят для захвата деталей плоской и круглой формы
- Скругленные губки обеспечивают удобный доступ в ограниченном пространстве
- Шарнир с уменьшенным расстоянием от оси до режущих кромок дает большое отношение длин рычагов и повышает режущую способность

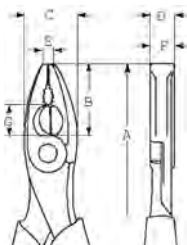

	 731415		A mm	B mm	C mm	D mm	E mm	F mm	G mm	 Fe+ mm	 Piano mm	 g
2628 S-180	0044054	3	180	36	25	11	4.0	11	14	2.5	2.0	240
2628 S-200	0043002	3	200	39	27	12	4.5	12	16	3.0	2.5	300



## 2430V

### ПЛОСКОГУБЦЫ С УДЛИНЕННЫМИ ГУБКАМИ



- Узкогубцы с электроизоляцией
- Для работы на оборудовании под напряжением до 1000 В
- ISO 5745, IEC 60900, сертификация VDE
- Хромированные, с антикоррозийным покрытием
- Высококачественная легированная сталь
- Трехслойное изоляционное покрытие разного цвета
- Острые кромки пригодны для резки мягких материалов, к примеру медного провода с электроизоляцией
- Узкие губки обеспечивают надежный захват детали и позволяют работать в ограниченном пространстве

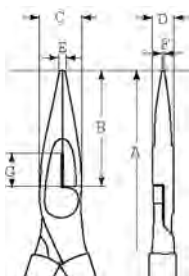

			A mm	B mm	C mm	D mm	E mm	F mm	G mm				
2430V-160	0126880	2	160	49	16	8	3.0	2.5	12	3.0	1.8	1.6	160
2430V-200	0126897	2	200	72	17	9	4.0	2.5	12	3.0	1.8	1.6	170

## 2430S

### ПЛОСКОГУБЦЫ С УДЛИНЕННЫМИ ГУБКАМИ



- Узкогубцы с электроизоляцией
- Для работы на оборудовании под напряжением до 1000 В
- ISO 5745, IEC 60900
- Хромированные, с антикоррозийным покрытием
- Высококачественная легированная сталь
- Рукоятки с пластиковым покрытием
- Острые кромки пригодны для резки мягких материалов, к примеру медного провода с электроизоляцией
- Губки обеспечивают хороший захват детали и позволяют работать в ограниченном пространстве

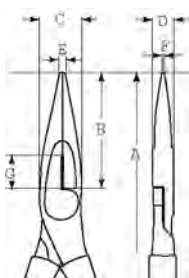

			A mm	B mm	C mm	D mm	E mm	F mm	G mm				
2430 S-200	0033010	3	200	72	17	9	4	2.5	12	3.0	1.8	1.6	170





## 2427V

### ПЛОСКОГУБЦЫ С УДЛИНЕННЫМИ ГУБКАМИ



- Электроизолированные узкогубцы с губками, загнутыми под углом 60°
- Для работы на оборудовании под напряжением до 1000 В
- ISO 5745, IEC 60900, сертификация VDE
- Хромированные, с антикоррозийным покрытием
- Высококачественная легированная сталь
- Трехслойное изоляционное покрытие разного цвета
- Острые кромки пригодны для резки мягких материалов, к примеру медного провода с электроизоляцией

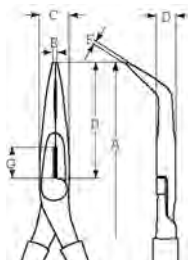

			A	B	C	D	E	F	G				
2427V-200	0126903	2	mm	mm	mm	mm	mm	mm	mm	Cu mm	Fe mm	Fe+ mm	g
			200	70	17	9	2	2	12	3.0	1.8	1.6	170

## 2427S

### ПЛОСКОГУБЦЫ С УДЛИНЕННЫМИ ГУБКАМИ



- Электроизолированные узкогубцы с губками, загнутыми под углом 60°
- Для работы на оборудовании под напряжением до 1000 В
- ISO 5745, IEC 60900
- Оксидированные, с антикоррозийным покрытием
- Высококачественная легированная сталь
- Рукоятки с пластиковым покрытием
- Острые кромки пригодны для резки мягких материалов, к примеру медного провода с электроизоляцией
- Губки обеспечивают хороший захват детали и позволяют работать в ограниченном пространстве

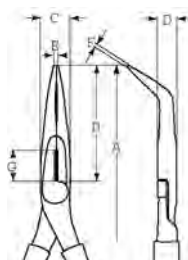

			A	B	C	D	E	F	G				
2427 S-200	0033027	3	mm	mm	mm	mm	mm	mm	mm	Cu mm	Fe mm	Fe+ mm	g
			200	70	17	9	2	2	12	3.0	1.8	1.6	170



## 2421V

### КОМБИНИРОВАННЫЕ ПЛОСКОГУБЦЫ

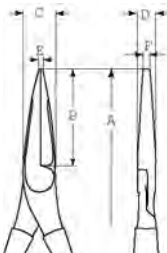

- Электроизолированные узкогубцы с тонкими плоскими губками прямоугольного сечения
- Для работы на оборудовании под напряжением до 1000 В
- ISO 5745, IEC 60900, сертификация VDE
- Хромированные, с антикоррозийным покрытием
- Высококачественная легированная сталь
- Трехслойное изоляционное покрытие разного цвета
- Губки обеспечивают хороший захват детали и позволяют работать в ограниченном пространстве
- Поверхности губок хорошо подходят для захвата плоских деталей

			A mm	B mm	C mm	D mm	E mm	F mm	
2421V-160	0126774	2	160	49	16.5	8.5	3	5.0	205

## 2521V

### КРУГЛОГУБЦЫ

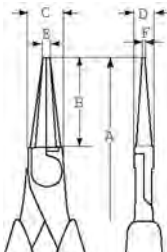

- Электроизолированные плоскогубцы с круглыми губками
- Для работы на оборудовании под напряжением до 1000 В
- ISO 5745, IEC 60900, сертификация VDE
- Хромированные, с антикоррозийным покрытием
- Высококачественная легированная сталь
- Трехслойное изоляционное покрытие разного цвета
- Особенно подходят для кручения проволоки

			A mm	B mm	C mm	D mm	E mm	F mm	
2521V-160	0126781	2	160	42	16	7	3.0	1.5	120

## 2223V

### ПЛОСКОГУБЦЫ ДЛЯ ЗАЧИСТКИ ПРОВОДОВ

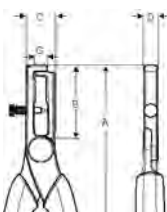

- Электроизолированные плоскогубцы для зачистки проводов диаметром до 5 мм
- Для работы на оборудовании под напряжением до 1000 В
- IEC 60900, сертификация VDE
- Хромированные, с антикоррозийным покрытием
- Высококачественная легированная сталь
- Трехслойное изоляционное покрытие разного цвета

			A mm	B mm	C mm	D mm	G mm		AWG	
2223V-160	0134113	2	160	46	15	8	8	0.5-5	4-23	205



## 2223S

### ПЛОСКОГУБЦЫ ДЛЯ ЗАЧИСТКИ ПРОВОДОВ



- Электроизолированные плоскогубцы для зачистки проводов диаметром до 5 мм
- Для работы на оборудовании под напряжением до 1000 В
- IEC 60900
- Оксидированные, с антикоррозийным покрытием
- Высококачественная легированная сталь
- Рукоятки с пластиковым покрытием

IEC 60900  1000V

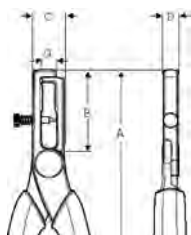

	 731415		A mm	B mm	C mm	D mm	G mm		AWG	
2223 S-150	0032983	3	167	46	15	8	8	0.5-5	4-23	170

## 2806







### КУСАЧКИ ДЛЯ КАБЕЛЯ

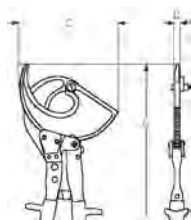

- Кабелерез с электроизоляцией
- Для работы на оборудовании под напряжением до 1000 В
- IEC 60900
- Трехслойное изоляционное покрытие разного цвета
- Для резки медного и алюминиевого кабеля
- Непригоден для резки кабеля из твердой меди, стали и кабеля с центральной стальной жилой
- Резку можно осуществлять одной рукой
- Чистый срез без кривизы и деформации
- Режущая способность:
  - 1 Медный кабель
  - 2 Алюминиевый кабель

IEC 60900  1000V



	 731415		A mm	C mm	D mm			
2806-35V	0122103	2	255	106	16.5	35	35	800
2806-52V	0122110	1	340	141	17.5	52	52	900



## 2250V

### КУСАЧКИ ДЛЯ КАБЕЛЯ



- Кусачки для кабеля с электроизоляцией
- Для работы на оборудовании под напряжением до 1000 В
- IEC 60900, сертификация VDE
- Хромированные, с антикоррозийным покрытием
- Высококачественная легированная сталь
- Трехслойное изоляционное покрытие разного цвета
- Модель 170 мм с максимальным раскрытием зева 15 мм, а модель 230 мм – 22 мм

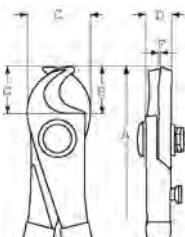

	 731415		A mm	B mm	C mm	D mm	F mm	G mm	 mm	 g
2250V-170	0128730	2	170	17	28	10	9.0	18	0-10	210
2250V-230	0128747	2	230	22	35	13	12.0	27	0-15	425

## 2260V

### КУСАЧКИ ДЛЯ КАБЕЛЯ



- Кусачки для кабеля с электроизоляцией
- Для работы на оборудовании под напряжением до 1000 В
- IEC 60900, сертификация VDE
- Оксидированные, с антикоррозийным покрытием
- Высококачественная легированная сталь
- Трехслойное изоляционное покрытие разного цвета
- Максимальное раскрытие: 25 мм
- Режущая способность для меди и алюминия: 18 мм
- Не пригодны для стальных кабелей

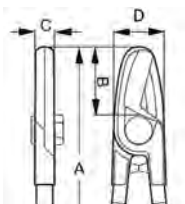

	 731415		A mm	B mm	C mm	D mm	 g
2260V-210	0128754	2	210	30	11	32	375



## 2520S





### КУСАЧКИ ДЛЯ КАБЕЛЯ

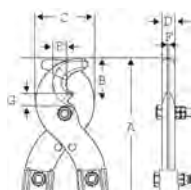

IEC 60900  1000V



- Кусачки для кабеля с электроизоляцией
- Для работы на оборудовании под напряжением до 1000 В
- IEC 60900
- Оксидированные, с антикоррозийным покрытием
- Высококачественная легированная сталь
- Трехслойное изоляционное покрытие разного цвета
- Для резки алюминиевого кабеля
- Для достижения максимального срока службы, заточенные части лезвий никогда не должны использоваться для резки черных металлов, для этих целей предназначены специальные выемки на лезвиях
- Режущая способность: алюминиевый и медный кабель диаметром до 30 мм, кабель со стальной силовой жилой диаметром до 6 мм
- 2520-SH: Запасные лезвия, болты и гайка

	 731415		A mm	B mm	C mm	D mm	E mm	F mm	G mm	 g
2520 S	0033041	1	552	54	69.5	16	15	8	13	2200
2520-SH	8197506	1	220	54	69.5	15	16	8	13	800

## 2820VBC

### БОЛТОРЕЗЫ



IEC 60900  1000V

- Болторез с электроизоляцией
- Для работы на оборудовании под напряжением до 1000 В
- IEC 60900
- Режущие кромки подвергнуты индуктивной закалке
- Трехслойное изоляционное покрытие разного цвета
- Длинные ручки с рычажным принципом действия позволяют разрезать закаленную проволоку без особых усилий
- Для усилия 80 кг/мм<sup>2</sup> подходит проволока Ø 9 мм<sup>2</sup>, для 120 кг/мм<sup>2</sup> проволока Ø 8 мм и для 160 кг/мм<sup>2</sup> проволока Ø 7 мм

	 731415		 L mm	 g
2820VBC	0121915	1	630	3100



## 6224V



### КОМБИНИРОВАННЫЕ ПЛОСКОГУБЦЫ

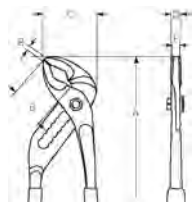

- Переставные клещи с электроизоляцией
- Для работы на оборудовании под напряжением до 1000 В
- ISO 8976, IEC 60900
- Хромированные, с антикоррозийным покрытием
- Высококачественная легированная сталь
- Трехслойное изоляционное покрытие разного цвета
- Переставной механизм подвергается обработке на станке, для обеспечения большей надежности

IEC 60900  1000V



	 731415		A mm	B mm	C mm	D mm	E mm	F mm	 mm	 g
6224V	0128761	2	250	35	46	10	7	10	32	445

## 2619V





### КОМБИНИРОВАННЫЕ ПЛОСКОГУБЦЫ

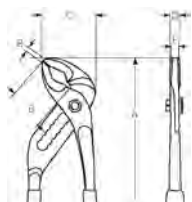

- Переставные клещи с электроизоляцией
- Для работы на оборудовании под напряжением до 1000 В
- ISO 8976, IEC 60900
- Оксидированные, с антикоррозийным покрытием
- Высококачественная легированная сталь
- Трехслойное изоляционное покрытие разного цвета

IEC 60900  1000V



	 731415		A mm	B mm	C mm	D mm	E mm	F mm	 mm	 g
2619V-250	0128778	2	250	32	40	14.5	4.0	7.0	30	463
2619V-300	0128853	2	300	40	50	15.0	5.5	9.0	39	635



## 8070V - 8074V

### РАЗВОДНЫЕ КЛЮЧИ



- Разводной гаечный ключ с электроизоляцией
- Для работы на оборудовании под напряжением до 1000 В
- IEC 60900, ISO 6787, сертификация VDE
- Высококачественная легированная сталь
- Хромированный с антикоррозийным покрытием
- Трехслойное изоляционное покрытие разного цвета
- Размер ключа легко регулируется большим пальцем

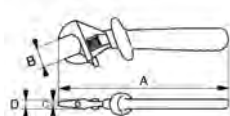

	 731415		A mm	B mm	C mm	D mm	 g
8070V	0121519	2	165	20	5.5	12	175
8071V	0121526	2	205	24	7.5	13.5	250
8072V	0121533	2	260	29	9	16	405
8073V	0121540	2	310	36	11	19	650
8074V	0121557	2	390	43	13	24	1350

## 8071VLT - 8073VLT

### РАЗВОДНЫЕ КЛЮЧИ



- Разводной гаечный ключ с электроизоляцией
- Для работы на оборудовании под напряжением до 1000 В
- IEC 60900
- Высококачественная легированная сталь
- Хромированный с антикоррозийным покрытием
- Трехслойное изоляционное покрытие разного цвета
- Размер ключа легко регулируется боковым винтом

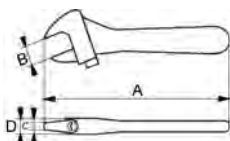

	 731415		A mm	B mm	C mm	D mm	 g
8071VLT	0121564	1	205	29	8	14	330
8072VLT	0121571	1	255	34	9	17	650
8073VLT	0121588	1	305	39	10	20	1000





6MV

## РОЖКОВЫЕ КЛЮЧИ



- Рожковый гаечный ключ с электроизоляцией
- Для работы на оборудовании под напряжением до 1000 В
- IEC 60900, размеры соответствуют стандарту ISO 691, сертификация VDE
- Высококачественная легированная сталь
- Двухслойное изоляционное покрытие разного цвета для ключей с размерами 6-16 мм
- Трехслойное изоляционное покрытие разного цвета для ключей с размерами 17-32 мм

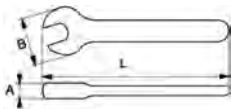

	 731415		 mm	L mm	A mm	B mm	 g
6MV-6	0120833	5	6	92	3.7	15.0	25
6MV-7	0120840	5	7	92	3.7	17.5	30
6MV-8	0120857	5	8	92	4.0	18.0	40
6MV-9	0120864	5	9	98	4.0	21.0	45
6MV-10	0120871	5	10	108	5.0	24.0	55
6MV-11	0120888	5	11	116	5.0	26.0	60
6MV-12	0120895	5	12	125	5.5	28.0	70
6MV-13	0120901	5	13	135	5.5	31.0	75
6MV-14	0120918	5	14	140	6.0	31.0	85
6MV-15	0120925	5	15	150	6.0	33.0	90
6MV-16	0120932	5	16	157	6.5	34.0	105
6MV-17	0120949	3	17	162	6.5	37.0	120
6MV-18	0120956	3	18	170	7.0	39.0	145
6MV-19	0120963	3	19	175	7.0	42.0	150
6MV-20	0120970	3	20	180	7.5	43.0	170
6MV-21	0120987	3	21	184	7.5	46.0	190
6MV-22	0120994	3	22	193	7.5	47.0	190
6MV-23	0121007	3	23	203	8.0	49.0	220
6MV-24	0121014	3	24	210	8.5	51.0	275
6MV-27	0121021	2	27	225	9.5	59.0	370
6MV-30	0121038	2	30	240	10.0	63.0	470
6MV-32	0121052	2	32	250	10.0	68.0	530

6MV/

## РОЖКОВЫЕ КЛЮЧИ



- Набор из 8 рожковых гаечных ключей с электроизоляцией
- Для работы с электрооборудованием под напряжением до 1000 В
- В пластиковом сворачиваемом чехле

	 731415			 g
6MV/8T	0122141	1	8	880



6MV  
10 11 12 13 14 17 18 19 mm





## 2MV

### НАКИДНЫЕ КЛЮЧИ



- Накладной гаечный ключ с электроизоляцией
- Для работы на оборудовании под напряжением до 1000 В
- IEC 60900, размеры соответствуют стандарту ISO 691, сертификация VDE
- Высококачественная легированная сталь
- Трехслойное изоляционное покрытие разного цвета
- Двенадцатигранный рабочий профиль Dynamic-Drive

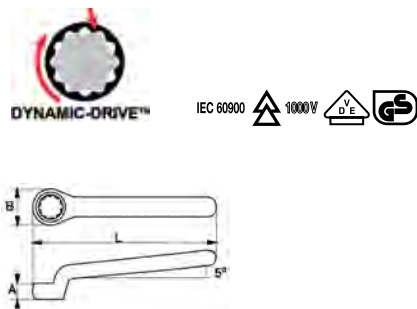

	 731415		 mm	L mm	A mm	B mm	 g
2MV-6	0121069	5	6.0	140	5.0	10.5	50
2MV-7	0121083	5	7.0	145	6.0	12.0	55
2MV-8	0121090	5	8.0	150	6.0	13.0	70
2MV-9	0121106	5	9.0	155	6.5	14.5	75
2MV-10	0121113	5	10.0	160	7.0	16.0	80
2MV-11	0121120	5	11.0	170	7.5	18.0	90
2MV-12	0121137	5	12.0	180	8.0	18.5	100
2MV-13	0121144	5	13.0	180	8.5	20.5	105
2MV-14	0121151	5	14.0	190	8.5	22.0	130
2MV-15	0121168	5	15.0	195	9.5	24.0	140
2MV-16	0121175	5	16.0	200	9.5	24.5	150
2MV-17	0121182	3	17.0	205	10.0	26.5	160
2MV-18	0121199	3	18.0	215	10.5	27.0	210
2MV-19	0121205	3	19.0	225	11.0	29.0	230
2MV-21	0121212	3	21.0	235	12.0	32.0	280
2MV-22	0121229	3	22.0	245	12.0	33.0	300
2MV-23	0121236	3	23.0	255	13.0	35.0	320
2MV-24	0121243	3	24.0	265	13.0	35.0	350

## 28MV

### КЛЮЧИ С Т-ОБРАЗНОЙ РУКОЯТКОЙ



- Т-образная рукоятка для гаек с электроизоляцией
- Для работы на оборудовании под напряжением до 1000 В
- IEC 60900, размеры соответствуют стандарту ISO 691
- Высококачественная легированная сталь
- Трехслойное изоляционное покрытие разного цвета
- Шестигранный рабочий профиль Dynamic-Drive

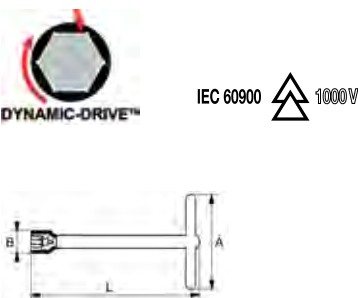

	 731415		 mm	L mm	A mm	B mm	 g
28MV-8	0121274	2	8.0	200	130	16.5	101
28MV-9	0121281	2	9.0	200	130	18.0	143
28MV-10	0121298	2	10.0	200	130	19.5	150
28MV-11	0121304	2	11.0	200	130	20.5	159
28MV-12	0121311	2	12.0	200	140	22.0	216
28MV-13	0121328	2	13.0	200	140	23.0	260
28MV-14	0121335	2	14.0	200	140	24.5	272
28MV-15	0121342	2	15.0	200	140	25.5	312
28MV-16	0121359	2	16.0	200	140	27.0	322
28MV-17	0121366	2	17.0	200	140	28.0	331
28MV-18	0121373	2	18.0	200	140	29.5	421
28MV-19	0121380	2	19.0	200	140	30.5	435
28MV-20	0121397	2	20.0	200	140	32.5	515
28MV-21	0121403	2	21.0	200	140	33.0	531
28MV-22	0121410	2	22.0	200	140	34.5	579



## 2820V

### БАЛОННЫЕ КЛЮЧИ



- Крестовидный торцевой ключ с электроизоляцией
- Для работы на оборудовании под напряжением до 1000 В
- IEC 60900, размеры соответствуют стандарту ISO 691
- Высококачественная легированная сталь
- Двухслойное изоляционное покрытие разного цвета
- Шестигранный рабочий профиль

IEC 60900 1000V

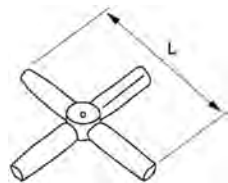

	 731415		 mm	L mm	 g
2820V13	0121823	1	7x9x11x13	210	420
2820V17	0121830	1	8x10x13x17	210	420

## 1999MV

### КЛЮЧИ ПОД ВИНТЫ С ШЕСТИГРАННЫМ ГНЕЗДОМ



- Шестигранник с электроизоляцией
- Для работы на оборудовании под напряжением до 1000 В
- IEC 60900
- Высококачественная легированная сталь
- Трехслойное изоляционное покрытие разного цвета

IEC 60900 1000V

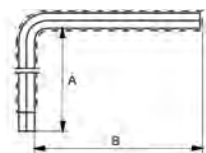

	 731415		 mm	A mm	B mm	 g
1999MV-3	0121427	5	3	118.5	78.5	25
1999MV-4	0121434	5	4	118	78	35
1999MV-5	0121441	5	5	117.5	77.5	50
1999MV-6	0121458	5	6	117	87	75
1999MV-7	0121465	5	7	116.5	91.5	100
1999MV-8	0121472	5	8	116	100	145
1999MV-9	0121489	5	9	115.5	100	170
1999MV-10	0121496	3	10	115	110	210
1999MV-12	0121502	3	12	114	124	300



## 7800DMV

### 1/2" ТОРЦЕВЫЕ ГОЛОВКИ



- 1/2" Торцевая головка с электроизоляцией
- Для работы на оборудовании под напряжением до 1000 В
- ISO 2725, IEC 60900, сертификация VDE
- Высококачественная легированная сталь
- Двухслойное изоляционное покрытие разного цвета
- Недопустимо использование с пневматическим инструментом

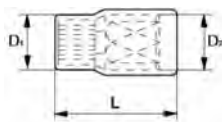

	 731415		 mm	L mm	D1 mm	D2 mm	 g
7800DMV-8	0121649	10	8	50	17	22	80
7800DMV-10	0121656	10	10	50	19.5	22	82
7800DMV-11	0121663	10	11	50	20.5	22	84
7800DMV-12	0121670	10	12	50	22	22	86
7800DMV-13	0121687	10	13	50	23.2	22	88
7800DMV-14	0121694	10	14	50	24.5	22	90
7800DMV-15	0121700	10	15	50	25.5	23	92
7800DMV-16	0121717	10	16	50	27	23	95
7800DMV-17	0121724	10	17	50	28.2	24	98
7800DMV-18	0121731	10	18	50	29.5	25	105
7800DMV-19	0121748	10	19	50	30.5	27	115
7800DMV-20	0121755	10	20	50	32	28	125
7800DMV-21	0121762	10	21	50	33.2	29	135
7800DMV-22	0121779	10	22	52	34.5	30	140
7800DMV-24	0121786	5	24	52	37	33	155
7800DMV-27	0121793	5	27	54	40.5	37	195
7800DMV-30	0121809	5	30	56	44.5	40	210
7800DMV-32	0121816	5	32	58	47	43	225

## 8150-1/2V

### 1/2" РЕВЕРСИВНЫЕ РУКОЯТКИ

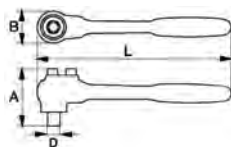

- 1/2" Реверсивная рукоятка с электроизоляцией
- Для работы на оборудовании под напряжением до 1000 В
- ISO 3315/1174-2, IEC 60900, сертификация VDE
- Высококачественная легированная сталь
- Трехслойное изоляционное покрытие разного цвета
- Храповой механизм с 28 зубьями и шагом 13°
- Одна кнопка для смены направления вращения, другая - для отсоединения торцевой головки

	 731415		L mm	A mm	B mm	D mm	 g
8150-1/2V	0121601	1	270	77	50	12.5	735



## 8154-1/2V

### 1/2" Т-ОБРАЗНАЯ РУКОЯТКА



- 1/2" Т-образная рукоятка с электроизоляцией
- Для работы на оборудовании под напряжением до 1000 В
- ISO 3315/1174-2, IEC 60900, сертификация VDE
- Высококачественная легированная сталь
- Двухслойное изоляционное покрытие разного цвета
- Присоединительный квадрат со шлицевым винтом для перемещения запорного шипа фиксации торцевой головки

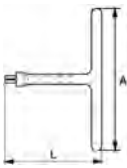

	 731415		L mm	A mm	 g
8154-1/2V	0121595	1	200	190	520

## 8160-1/2V - 8162-1/2V

### 1/2" УДЛИННИТЕЛИ



- 1/2" Удлинитель с электроизоляцией
- Для работы на оборудовании под напряжением до 1000 В
- ISO 3316/1174-2, IEC 60900, сертификация VDE
- Высококачественная легированная сталь
- Двухслойное изоляционное покрытие разного цвета
- Присоединительный квадрат со шлицевым винтом для перемещения запорного шипа фиксации торцевой головки

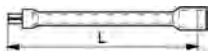

	 731151		 L mm	 g
8160-1/2V	0121618	1	125	230
8162-1/2V	0121625	1	250	390

## 7811DMV

### 1/2" НАБОР ТОРЦЕВЫХ ГОЛОВОК



- 1/2" Набор торцевых головок с электроизоляцией
- Для работы на оборудовании под напряжением до 1000 В
- В противоударном пластиковом футляре



	 731415		 mm	 g
7811DMV	0122134	1	320x300x100	2800

7800DMV  
10, 11, 13, 17, 19, 20, 22 mm



8150-1/2V  
270 mm



8154-1/2V  
200 mm



8160-1/2V  
125 mm



813VDE-5.5-125  
1.0x5,5x125





## SC127V

### НОЖНИЦЫ



- Ножницы с электроизоляцией
- Для работы на оборудовании под напряжением до 1000 вольт
- IEC 60900
- Однослойное изоляционное покрытие
- Небольшая канавка на лезвии для удаления изоляции

IEC 60900  1000V

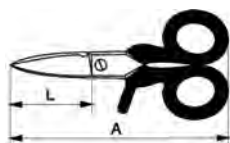

	 731415		L mm	A mm	 g
SC127V	0121847	5	50	130	100

## SC150NGV

### НОЖНИЦЫ



- Ножницы с электроизоляцией
- Для работы на оборудовании под напряжением до 1000 вольт
- IEC 60900
- Двухслойное изоляционное покрытие

IEC 60900  1000V

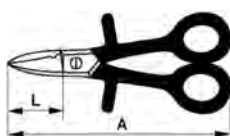

	 731415		L mm	A mm	 g
SC150NGV	0121854	5	38	150	170

## 2820HSV1

### НОЖОВКИ ПО МЕТАЛЛУ



- Ножовка по металлу с электроизоляцией
- Для работы на оборудовании под напряжением до 1000 вольт
- IEC 60900
- Трехслойное изоляционное покрытие разного цвета
- Оснащается биметаллическим полотном повышенной надежности и устойчивости к излому Sandflex®, 18 TPI, с превосходной производительностью

IEC 60900  1000V

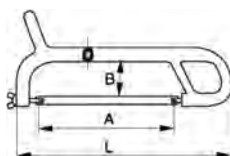

	 731415		A mm	B mm	L mm	 g
2820HSV1	0121878	1	300	70	450	1100



## 2820HSV2

### НОЖОВКИ ПО МЕТАЛЛУ



IEC 60900  1000V

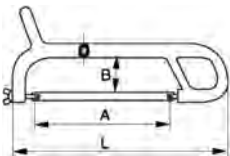

- Ножовка по металлу с электроизоляцией
- Для работы на оборудовании под напряжением до 1000 вольт
- IEC 60900
- Трехслойное изоляционное покрытие разного цвета
- Оснащается биметаллическим полотном повышенной надежности и устойчивости к излому Sandflex®, 18 TPI, с превосходной производительностью
- С дополнительной защитой кисти

	 731415		A mm	B mm	L mm	 g
2820HSV2	0121861	1	300	70	450	1360

## 2820VP

### НОЖИ ПРЯМЫЕ



IEC 60900  1000V  

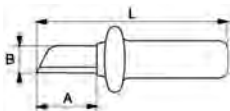

- Нож с электроизоляцией
- Для работы на оборудовании под напряжением до 1000 вольт
- IEC 60900, сертификация VDE
- Трехслойное изоляционное покрытие разного цвета

	 731415		A mm	B mm	L mm	 g
2820VP	0121885	2	50	22	180	130

## 2820VPC

### НОЖИ С ИЗОГНУТЫМ ЛЕЗВИЕМ



IEC 60900  1000V  

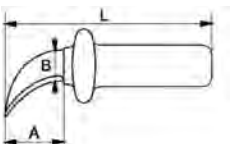

- Нож с электроизоляцией
- Для работы на оборудовании под напряжением до 1000 вольт
- IEC 60900, сертификация VDE
- Трехслойное изоляционное покрытие разного цвета

	 731415		A mm	B mm	L mm	 g
2820VPC	0121892	2	50	23	180	170





## 2820VHELP

### НОЖ ДЛЯ РЕЗКИ КАБЕЛЯ БЕЗОПАСНЫЙ



- Нож с электроизоляцией
- Для работы на оборудовании под напряжением до 1000 вольт
- IEC 60900
- Однослойное литое изоляционное покрытие

IEC 60900  1000V

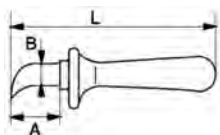

	 731415		A mm	B mm	L mm	 g
2820VHELP	0121908	1	38	20	180	70

## 2820VDE

### НОЖ ДЛЯ РЕЗКИ КАБЕЛЯ



- Нож для резки кабеля с электроизоляцией
- Для работы на оборудовании под напряжением до 1000 вольт
- IEC 60900
- Однослойное литое изоляционное покрытие

IEC 60900  1000V

	 731415		 L mm	 g
2820VDE	1605476	1	180	95

## 2820VTEE

### ПИНЦЕТ



- Пинцет с электроизоляцией
- Для работы на оборудовании под напряжением до 1000 вольт
- IEC 60900
- Двухслойное изоляционное покрытие разного цвета

IEC 60900  1000V

	 731151		 L mm	 g
2820VTEE	0121939	1	150	50



## 2820VFP

### КРАГИ ДЛЯ РАБОТЫ С ПРЕДОХРАНИТЕЛЯМИ



- Электроизолированные перчатки для работы с предохранителями ножевого типа. Размеры 00-3
- Для работы на оборудовании под напряжением до 1000 В
- IEC 60269-2-1 ed. 04.2002, DIN VDE 0636-201 ed.02.2003, DIN 57680-4 ed.11.1980, сертификация VDE
- Для работы внутри красной зоны изоляции
- С защитой от скольжения и застежкой

IEC 60900  1000V

	 731415		 g
2820VFP	0121922	1	458

## 2820VM

### ИЗОЛИРОВАННЫЙ КОВРИК



- Изолированный коврик
- Предназначен для работы с напряжением до 5000 В переменного тока
- IEC60900, DIN VDE 0680 часть 1: 1990-05, сертификация VDE
- При работе с проводниками под током следует располагаться на коврике и избегать заземления



	 731415		 mm	 g
2820VM	0121946	1	1000 x 1000	5555



2820VG

ЭЛЕКТРОЗАЩИЩЕННЫЕ ПЕРЧАТКИ



- Электрозащитные перчатки
- Модель **2820VG05** применяется при работе с напряжением до 500 В переменного тока и 750 В постоянного тока, с толщиной материала 0,5 мм
- Модель **2820VG10** применяется при работе с напряжением до 1000 В переменного тока и 1500 В постоянного тока, с толщиной материала 1 мм
- IEC 61482-1, EN 60903
- Обеспечивает защиту от дугового разряда в соответствии с классом защиты 2 CENELEC ENV 50354 и IEC 61482-1
- Изготовлены из натурального латекса для удобства хвата и гибкости при работе
- Температурная устойчивость: -40 °С +90 °С
- Размер 10

	 731415		 g
2820VG05	0121953	1	235
2820VG10	0121960	1	240

2820VGCOT

ХЛОПКОВЫЕ ПЕРЧАТКИ



- Хлопковые перчатки для ношения со всеми изоляционными перчатками
- ПЕРЧАТКИ НЕ ЯВЛЯЮТСЯ ИЗОЛЯЦИОННЫМИ И ПРЕДНАЗНАЧЕНЫ ДЛЯ НОШЕНИЯ ПОД ИЗОЛЯЦИОННЫМИ ПЕРЧАТКАМИ
- Безразмерные

	 731415		 g
2820VGCOT	0121977	1	30



## 3045/1VDE



## НАБОР ИНСТРУМЕНТА ЭЛЕКТРИКА

- Набор наиболее часто используемых изолированных инструментов
- Для работы на оборудовании под напряжением до 1000 вольт
- В раскладывающемся чехле

3045/1VDE	731415 1783815	1	1700 g

BE-8220S, BE-8230S, BE-8240S, BE-8250S, BE-8255S, BE-8065S  
0.5x3x100, 0.6x3.5x100, 0.8x4x100, 1.0x5.5x125, 1.2x6.5x150, 1.2x8x175 mm



BE-8620S  
PH-2



2665VDE  
180 mm



2457VDE  
160 mm



2674NVDE  
160 mm



## 3045V-1



## НАБОР ИЗОЛИРОВАННОГО ИНСТРУМЕНТА

- Набор наиболее часто используемых изолированных инструментов, 10 штук
- Для работы на оборудовании под напряжением до 1000 вольт
- В кожанном портфеле, усиленном металлическими вставками

3045V-1	731415 0128785	1	330x240x60 mm	2000 g

2171V  
160 mm



2678V  
180 mm



2223V



BE-8220S, BE-8040S, BE-8050S  
3x100, 4x100, 5,5x125



BE-8610S, BE-8620S  
PH1x80, PH2x100



2820VP



SC127V





















## 3045V-2

## НАБОР ИЗОЛИРОВАННОГО ИНСТРУМЕНТА



- Набор основных изолированных инструментов, 19 штук
- Для работы на оборудовании под напряжением до 1000 вольт
- В кожаном портфеле, усиленном металлическими вставками

IEC 60900  1000V

	 731415		 mm	 g
3045V-2	0128792	1	430x260x160	5500
2171V 160 mm				
2678V 180 mm				
2430V 160 mm				
2223V				
BE-8220S BE-8040S BE-8050S BE-8255S 3x100, 4x100, 5,5x125, 6,5x150				
BE-8610S BE-8620S PH1x80, PH2x100				
6MV 10, 11, 12, 13, 14, 17, 19				
2820VP				
SC150NGV				

# ИНСТРУМЕНТ ДЛЯ ЭЛЕКТРОНИКИ И ТОЧНОЙ МЕХАНИКИ

Для самых требовательных работ, где точность имеет первостепенное значение, Bahco предлагает широкий спектр пинцетов и специализированного инструмента для пайки. Линейка паяльного инструмента Bahco состоит из самого необходимого оборудования для пайки с использованием мягкого припоя для получения надежного электрического соединения. Отличительными особенностями наших пинцетов являются идеальная сбалансированность, высокоточное схождение кончиков и симметрия – всё, что нужно для удовлетворения самых жестких требований, предъявляемых спецификой работы.



# Содержание

---

ПИНЦЕТЫ BELZER	900-914
ПАЯЛЬНИКИ	915-919
ИНСТРУМЕНТ ДЛЯ ЭЛЕКТРОНИКИ И ТОЧНОЙ МЕХАНИКИ	919-928







# ПИНЦЕТЫ BELZER

5468

## УНИВЕРСАЛЬНЫЕ ПИНЦЕТЫ



- Пинцет для универсального применения
- Материал: Закаленная сталь
- Отделка: Полировка
- Кончики с насечкой

5468-112	731415 1085247	5	BB-Ni	112 mm	12 g

5469

## УНИВЕРСАЛЬНЫЕ ПИНЦЕТЫ



5469-127



5469 I



5469 R



- Универсальный пинцет
- Материал:  
5469-127 и 5469 I: Закаленная сталь  
5469 R: Нержавеющая сталь, антимагнитный
- Отделка:  
5469-127 и 5469 R: Полированный  
5469 I: Покрытие из ПВХ

5469-127	731415 1085285	5	AA-Ni	127 mm	20 g
5469 R	1085421	5	AA-SA	127 mm	20 g
5469 I	1085407	5	AA-I	127 mm	20 g

5469B

## УНИВЕРСАЛЬНЫЕ ПИНЦЕТЫ



5469 B



5469 BI



- Универсальный пинцет
- Материал:  
5469 B и 5469 BI: Закаленная сталь  
5469 BR: Нержавеющая сталь, антимагнитный, кислотостойкий
- Отделка:  
5469 B и 5469 BR: Полированный  
5469 BI: Покрытие из ПВХ
- Кончики шириной 2 мм

5469 B	731415 1085322	5		120 mm	17 g
5469 BI	1085346	5		120 mm	23 g
5469 BR	1085384	5		120 mm	18 g



5471F

УНИВЕРСАЛЬНЫЕ ПИНЦЕТЫ



- Универсальный пинцет
- Материал:  
5471 F и 5471 FI: Закаленная сталь  
5471 FR: Нержавеющая сталь, антимагнитный
- Отделка:  
5471 F: Полированный, никелированный  
5471 FI: Покрытие из ПВХ  
5471 FR: Полированный
- Закругленные губки с мелкой насечкой



	 731415		 L mm	 g
5471 F-120	1085681	5	120	22
5471 F-145	1085704	5	145	25
5471 F-200	1085728	5	200	35
5471 F-250	1085742	5	250	40
5471 F-300	1085766	5	300	45
5471 FI-120	1085780	5	120	22
5471 FI-145	1085803	5	145	25
5471 FI-200	1085827	5	200	35
5471 FR-120	1085889	5	120	22
5471 FR-145	1085902	5	145	25

5475R/5475K

УНИВЕРСАЛЬНЫЕ ПИНЦЕТЫ



- Универсальный пинцет с отогнутыми кончиками с точной насечкой
- Материал:  
5475 R: Нержавеющая сталь, антимагнитный, кислотостойкий, с закаленными кончиками  
5475 K: Специальная сталь, закаленные кончики
- Отделка:  
5475 R: Полированный  
5475 K: Полированный, никелированный

	 731415		 L mm	 g
5475 R	1086268	5	150	27
5475 K	1086244	5	100	10



## 5516

## УНИВЕРСАЛЬНЫЕ ПИНЦЕТЫ



- Универсальный пинцет
- Материал: Специальная закаленная сталь
- Отделка:  
5516: Полированный, никелированный  
5516 I: С покрытием из ПВХ

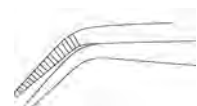

	 731415		 L mm	 g
5516	1086992	5	150	22
5516 I	1087029	5	150	30

## 5540AM

## ПИНЦЕТЫ SMD



- Пинцет для бокового размещения микроэлементов
- Материал: Нержавеющая сталь, антимагнитный, кислотостойкий
- Отделка: Антибликовое матовое покрытие

	 731415			 L mm	 g
5540 AM	1821319	5	SM104-SA	120	14

## 5541AM

## ПИНЦЕТЫ SMD



- Пинцет для вертикального размещения микроэлементов
- Материал: Нержавеющая сталь, антимагнитный, кислотостойкий
- Отделка: Антибликовое матовое покрытие

	 731415			 L mm	 g
5541 AM	1821326	5	SM105-SA	120	14



5543AM

ПИНЦЕТЫ SMD



- Пинцет для размещения микроэлементов под углом 30°
- Материал: Нержавеющая сталь, антимагнитный, кислотостойкий
- Отделка: Антибликовое матовое покрытие

5543 AM	731415 1821340	5	SM117-SA	120 mm	14 g

5544AM

ПИНЦЕТЫ SMD



- Пинцет для удержания и размещения микроэлементов с 2 и 3 выводами под углом 45°
- Материал: Нержавеющая сталь, антимагнитный, кислотостойкий
- Отделка: Антибликовое матовое покрытие

5544 AM	731415 1821357	5	SM103-SA	115 mm	15 g

5545AM

ПИНЦЕТЫ SMD



- Пинцет для размещения плоских микроэлементов под углом 60°
- Материал: Нержавеющая сталь, антимагнитный, кислотостойкий
- Отделка: Антибликовое матовое покрытие

5545 AM	731415 1821364	5	SM107-SA	120 mm	14 g

5546AM

ПИНЦЕТЫ SMD



- Пинцет с насечкой на кончиках для размещения и пайки микроэлементов шириной до 1 мм
- Материал: Нержавеющая сталь, антимагнитный, кислотостойкий
- Отделка: Антибликовое матовое покрытие

5546 AM	731415 1821371	5	SM108-SA	120 mm	14 g



## 5547AM

## ПИНЦЕТЫ SMD



- Пинцет с насечкой на кончиках для размещения и пайки под углом 45° микроэлементов шириной до 1 мм
- Материал: Нержавеющая сталь, антимагнитный, кислотостойкий
- Отделка: Антибликовое матовое покрытие

5547 AM	731415 1821388	5	SM109-SA	L mm 120	9 14

## 5549AM

## ПИНЦЕТЫ SMD



- Пинцет с канавкой на кончиках для размещения монолитных микроконденсаторов шириной 5 мм
- Материал: Нержавеющая сталь, антимагнитный, кислотостойкий
- Отделка: Антибликовое матовое покрытие

5549 AM	731415 1821401	5	SM111-SA	L mm 120	9 14

## 5583AM

## ПИНЦЕТЫ SMD



- Пинцет обратного действия для пайки и отпайки интегральных схем с 8, 14 и 16 ножками
- Материал: Нержавеющая сталь, антимагнитный, кислотостойкий
- Отделка: Антибликовое матовое покрытие

5583 AM	731415 1821296	5	SM101-SA	L mm 115	9 12

## 5584AM

## ПИНЦЕТЫ SMD



- Пинцет обратного действия для пайки и отпайки интегральных схем с 20, 28, 44 и 68 ножками
- Материал: Нержавеющая сталь, антимагнитный, кислотостойкий
- Отделка: Антибликовое матовое покрытие

5584 AM	731415 1821302	5	SM102-SA	L mm 115	9 12



5586AM

ПИНЦЕТЫ SMD



- Пинцет обратного действия для удержания микроэлементов
- Материал: Нержавеющая сталь, антимагнитный, кислотостойкий
- Отделка: Антибликовое матовое покрытие

	 731415			 L mm	 g
5586 AM	1821289	5	SM100-SA	115	13

5587GAM

ПИНЦЕТЫ SMD



- Пинцет с кончиками длиной 3 мм, загнутыми под углом 60°
- Материал: Нержавеющая сталь, антимагнитный, кислотостойкий
- Отделка: Антибликовое матовое покрытие

	 731415			 L mm	 g
5587 GAM	1821425	5	SM113-SA	120	14

5588AM

ПИНЦЕТЫ SMD



- Пинцет с канавкой на кончиках для размещения монолитных конденсаторов шириной 5 мм под углом 60°
- Материал: Нержавеющая сталь, антимагнитный, кислотостойкий
- Отделка: Антибликовое матовое покрытие

	 731415			 L mm	 g
5588 AM	1821432	5	SM112-SA	120	13

5589AM

ПИНЦЕТЫ SMD



- Пинцет с канавкой на кончиках, загнутых под углом 30°
- Материал: Нержавеющая сталь, антимагнитный, кислотостойкий
- Отделка: Антибликовое матовое покрытие

	 731415			 L mm	 g
5589 AM	1821449	5	SM115-SA	120	13



## 5590AM

## ПИНЦЕТЫ SMD



- Пинцет с канавкой на кончиках для вертикального размещения цилиндрических деталей диаметром 1мм и более
- Материал: Нержавеющая сталь, антимагнитный, кислотостойкий
- Отделка: Антибликовое матовое покрытие

	 731415			 L mm	 g
5590 AM	1821456	5	SM116-SA	120	14

## 5463AMT

## ПИНЦЕТЫ ИЗ ТИТАНОВЫХ СПЛАВОВ



- Точный пинцет для точных и сверхточных сборочных работ
- Материал: титан, антимагнитный, противостоящий коррозии
- Отделка: Полированный
- Не дает бликов, очень легкий и без острых кромок
- Очень тонкие кончики

	 731415			 L mm	 g
5463 AMT	1085025	5	3-TA	120	9

## 5465AMT

## ПИНЦЕТЫ ИЗ ТИТАНОВЫХ СПЛАВОВ

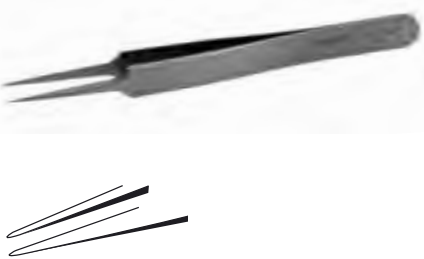

- Прецизионный пинцет для точных и сверхточных сборочных работ
- Материал: титан, антимагнитный, противостоящий коррозии
- Отделка: Полированный
- Не дает бликов, очень легкий и без острых кромок
- Очень тонкие кончики

	 731415			 L mm	 g
5465 AMT	1085148	5	5-TA	110	7

## 5469AMT

## ПИНЦЕТЫ ИЗ ТИТАНОВЫХ СПЛАВОВ



- Прецизионный пинцет для точных и сверхточных сборочных работ
- Материал: титан, антимагнитный, противостоящий коррозии
- Отделка: Полированный
- Не дает бликов, очень легкий
- Без острых кромок
- Очень тонкие кончики

	 731415			 L mm	 g
5469 AMT	1085308	5	AA-TA	125	10





5467AM

АНТИМАГНИТНЫЕ ПИНЦЕТЫ



- Пинцет для точных и сверхточных сборочных работ
- Материал: Нержавеющая сталь, антимагнитный, кислотостойкий
- Отделка: Полированный

	 731415			 L mm	 g
5467 AM	1085209	5	7-SA	115	13

5469AMI

АНТИМАГНИТНЫЕ ПИНЦЕТЫ



- Пинцет для точных и сверхточных сборочных работ
- Материал: Нержавеющая сталь, антимагнитный, кислотостойкий
- Отделка: ПВХ покрытие

	 731415			 L mm	 g
5469 AMI	1337803	5	AA-SA	130	17

5463

ПИНЦЕТ ЧАСОВЩИКА

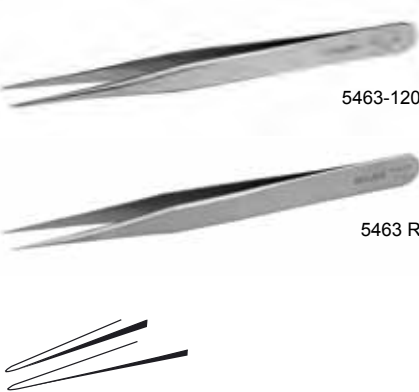

- Пинцет часовщика
- Материал:  
5463-120: специальная закаленная сталь, антимагнитный  
5463 R: нержавеющая сталь, антимагнитный, кислотостойкий
- Отделка: Полировка

	 731415			 L mm	 g
5463-120	1085001	5	3-Ni	120	13
5463 R	1085063	5	3-SA	120	13

5464

ПИНЦЕТ ЧАСОВЩИКА



- Пинцет часовщика
- Материал:  
5464-105: специальная закаленная сталь, антимагнитный  
5464 R: нержавеющая сталь, антимагнитный, кислотостойкий
- Отделка: Полировка

	 731415			 L mm	 g
5464-105	1085087	5	4-Ni	110	11
5464 R	1085100	5	4-SA	110	11



# ПИНЦЕТЫ BELZER

5465

## ПИНЦЕТ ЧАСОВЩИКА



- Пинцет часовщика
- Материал: Нержавеющая сталь, антимагнитный, кислотостойкий
- Отделка: Полировка

	 731415			 L mm	 g
5465 R	1085162	5	5-SA	105	11

5467

## ПИНЦЕТ ЧАСОВЩИКА



- Пинцет часовщика
- Материал: Закаленная нержавеющая сталь, антимагнитный, кислотостойкий
- Отделка: Полировка

	 731415			 L mm	 g
5467 R	1085223	5		105	11

5470

## ЮВЕЛИРНЫЙ ПИНЦЕТ



5470 R



5470 I



- Пинцет с закругленными кончиками, с точной насечкой
- Материал:  
5470 и 5470 I: Специальная закаленная сталь  
5470 R: Нержавеющая сталь, антимагнитный, кислотостойкий
- Отделка: 5470 и 5470 I: Полированный 5470 R: ПВХ покрытие

	 731415			 L mm	 g
5470-120	1085452	5		120	17
5470-140	1085445	5		140	20
5470-160	1085469	5		160	25
5470 R-140	1085568	5		140	20
5470 R-160	1085582	5		160	25
5470 I-140	1085506	5		140	20
5470 I-160	1085520	5		160	25

5473

## ОСТРЫЙ ПИНЦЕТ



- Пинцет для перекусывания тонкой проволоки
- Материал: Специальная сталь, закаленные режущие кромки
- Отделка: Полированный, никелированный

	 731415			 L mm	 g
5473-90	1086183	5	D	90	22



5479

ПИКООБРАЗНЫЙ ПИНЦЕТ



- Пинцет с заостренными кончиками
- Материал: Специальная закаленная сталь
- Отделка: Полированный, никелированный

	 731415		 L mm	 g
5479-130	1086398	5	130	20

5517

ПИКООБРАЗНЫЙ ПИНЦЕТ



5517



5517 I

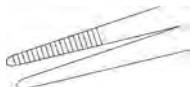

- Прямой пинцет с точными закаленными кончиками
- Материал: специальная закаленная сталь
- Отделка:  
5517 - полированный, никелированный  
5517 I - с покрытием из ПВХ

	 731415		 L mm	 g
5517	1573843	5	155	22
5517 I	1573928	5	155	30

5518

ПИНЦЕТ С ПЕРЕКРЕЩИВАЮЩИМИСЯ КОНЧИКАМИ



- Пинцет обратного действия
- Материал: специальная закаленная сталь
- Отделка: Полированный, никелированный

	 731415		 L mm	 g
5518	1087043	5	155	32

5476H

ПИНЦЕТ ДЛЯ ПАЙКИ



- Пинцет для пайки
- Материал: Специальная закаленная сталь
- Отделка: Полированный, с фибровой защитой рук

	 731415		 L mm	 g
5476 H	1086305	5	30-S 160	35



5484R

## ПИНЦЕТ ДЛЯ ЗАХВАТА ШАРИКОВ



- Пинцет с перфорированными кончиками для захвата и удержания шариков
- Материал: Нержавеющая сталь, закаленный, антимагнитный
- Отделка: Полированный
- Отверстие диаметром 1.5 мм для шариков от 2 до 2.5 мм в диаметре

5484 R	731415 1086633	5	145 mm	25 g

5571

## СБОРОЧНЫЙ ПИНЦЕТ



- Пинцет для вставки и отпайки вертикальных предметов
- Материал: Нержавеющая сталь, антимагнитный, кислотостойкий
- Отделка: Полированный
- Гладкие кончики, чтобы не повредить удерживаемые предметы
- Подходят для предметов от 2.5 мм до 5 мм в диаметре

5571-145	731415 1472818	5	571-SA	145 mm	25 g

5572

## СБОРОЧНЫЙ ПИНЦЕТ



- Пинцет для вставки и отпайки вертикальных предметов
- Материал: Нержавеющая сталь, антимагнитный, кислотостойкий
- Отделка: Полированный
- Гладкие кончики, чтобы не повредить удерживаемые предметы
- Подходят для предметов от 2.5 мм до 5 мм в диаметре, ширина кончиков 6 мм

5572-145	731415 1473037	5	572-SA	145 mm	26 g

5573

## СБОРОЧНЫЙ ПИНЦЕТ



- Пинцет для диагональной вставки и отпайки предметов, расположенных на разных уровнях
- Материал: Нержавеющая сталь, антимагнитный, кислотостойкий
- Отделка: Полированный
- Подходят для предметов от 2.5 мм до 5 мм в диаметре, ширина кончиков 6 мм

5573-145	731415 1473112	5	573-SA	145 mm	25 g



5578

### СБОРОЧНЫЙ ПИНЦЕТ

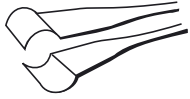

- Пинцет для вставки и отпайки горизонтальных предметов
- Материал: Нержавеющая сталь, антимагнитный, кислотостойкий
- Отделка: Полированный
- Подходят для предметов около 2 мм в диаметре или меньше, ширина кончиков 4 мм

5578-115	731415 1547769	5	578-SA	L mm 122	g 12

5579

### СБОРОЧНЫЙ ПИНЦЕТ

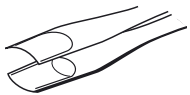

- Пинцет для вставки и отпайки горизонтальных предметов
- Материал: Нержавеющая сталь, антимагнитный, кислотостойкий
- Отделка: Полированный
- Подходят для предметов около 2 мм в диаметре или меньше, ширина кончиков 4 мм

5579-115	731415 1547844	5	579-SA	L mm 115	g 12

5574

### ПИНЦЕТ ДЛЯ РАСПАЙКИ



- Пинцет с захватом, для удаления установленных цилиндрических или кубических предметов
- Материал: Нержавеющая сталь, антимагнитный, кислотостойкий
- Подходят для предметов до 10 мм в диаметре, ширина кончиков 6 мм

5574-145	731415 1473389	5	574B-SA	L mm 145	g 25

5575

### ПИНЦЕТ ДЛЯ ЗАХВАТА



- Пинцет для плоских предметов, таких как микроемкости и т.п.
- Материал: Нержавеющая сталь, антимагнитный
- Отделка: Полированный
- Ширина кончиков - 6 мм

5575-145	731415 1473464	5	574-SA	L mm 145	g 25



## ПИНЦЕТЫ BELZER

5576

### ПИНЦЕТ ДЛЯ ЗАХВАТА

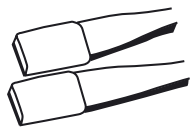

- Пинцет с гладкими кончиками, чтобы не повредить удерживаемые предметы
- Материал: Нержавеющая сталь, антимагнитный, кислотостойкий
- Отделка: Полированный, закаленные кончики
- Пинцет с мягким покрытием для удержания керамических предметов
- Покрытие кончиков выдерживает температуру до 350°C
- 5576-145R: Упаковка для розничной продажи

	 731415			 L mm	 g
5576-145	1473549	5	574-SA	145	25
5576-145R	0115686	5	574-SA	145	25

5577

### ТЕПЛОПОГЛОЩАЮЩИЙ ПИНЦЕТ

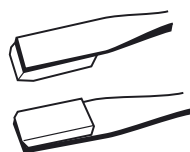

- Пинцет для пайки полупроводниковых элементов, медные кончики забирают теплоту быстрее, чем припаеваемый элемент
- Материал: Нержавеющая сталь, антимагнитный, кислотостойкий
- Отделка: Полированный
- Ширина кончиков 4 мм

	 731415			 L mm	 g
5577-145	1574062	5	574-SA	145	30

5570/7

### НАБОРЫ ПИНЦЕТОВ



- Для инженеров электроники при выполнении производственных и обслуживающих работ, в чехле из кожезаменителя

	 731415		 mm	 g
5570/7	1473891	1	115x245	255

5571



5575



5572



5576



5573



5577



5574





5488AM

ПИНЦЕТ ДЛЯ ЭЛЕКТРОНИКИ



- Пинцет с высокоточными кончиками для удержания очень мелких предметов
- Материал: Нержавеющая сталь, антимагнитный, кислотостойкий
- Отделка: Антибликовое матовое покрытие

5488 AM	731415 1821166	5	5A-SA	115 mm	15 g

5489AM

ПИНЦЕТ ДЛЯ ЭЛЕКТРОНИКИ



- Пинцет с высокоточными загнутыми кончиками для подхватывания плоских лежащих предметов
- Материал: Нержавеющая сталь, антимагнитный, кислотостойкий
- Отделка: Антибликовое матовое покрытие

5489 AM	731415 1821173	5	5C-SA	115 mm	15 g

5490AM

ПИНЦЕТ ДЛЯ ЭЛЕКТРОНИКИ



- Пинцет с высокоточными кончиками для работы с микроэлементами в ограниченном пространстве
- Материал: Нержавеющая сталь, антимагнитный, кислотостойкий
- Отделка: Полировка

5490 AM	731415 1821180	5	7-SA	115 mm	16 g

5491AM

ПИНЦЕТ ДЛЯ ЭЛЕКТРОНИКИ



- Пинцет с высокоточными загнутыми кончиками для удержания миниатюрных предметов
- Материал: Нержавеющая сталь, антимагнитный, кислотостойкий
- Отделка: Полировка

5491 AM	731415 1821197	5	65A-SA	140 mm	13 g





# ПИНЦЕТЫ BELZER

5492AM

## ПИНЦЕТ ДЛЯ ЭЛЕКТРОНИКИ

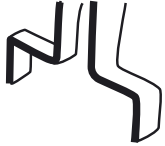

- Пинцет обратного действия для удержания интегральных схем с 14-16 ножками под углом 45°
- Материал: Нержавеющая сталь, антимагнитный, кислотостойкий
- Отделка: Полировка
- Максимальный захват: 40 мм

5492 AM	1821227 731415	5	29D-SA	155 mm	32 g

5493

## ПИНЦЕТ-КУСАЧКИ



- Пинцет для откусывания медной проволоки
- Материал: Нержавеющая сталь, антимагнитный, кислотостойкий
- Отделка: Полировка

5493-115	1821234 731415	5	15AGW	115 mm	28 g

5568/5

## НАБОР SMD ПИНЦЕТОВ



- Пинцеты для универсального применения
- Материал: Нержавеющая сталь, антимагнитный, кислотостойкий
- Отделка: Антибликовое матовое покрытие
- Упакованы в пластмассовую коробку 160x80x20 мм

5568/5	1821210 731415	1	100 g

5489AM



5583AM



5589AM



5584AM



5546AM





3250

## ПАЯЛЬНЫЙ ПИСТОЛЕТ



- Паяльный пистолет с быстрым нагревом и двойной изоляцией
- Жало достигает рабочей температуры в считанные секунды
- Легкий и сбалансированный корпус с пистолетной ручкой идеально подходит для быстрой и срочной пайки
- Полностью противоударный пластиковый корпус
- Встроенная подсветка для работы в ограниченном пространстве с плохой видимостью
- Евровилка
- Сертификация VDE



	 841334		V	W		 °C	 mm	 g
325001000	5000505	1	230	100	6"	400	210x165	640

3260

## ПАЯЛЬНИК ПРЯМОЙ



- Легкий, компактный паяльник с прекрасно сбалансированным корпусом
- Евровилка с заземлением

	 841334		V	W		 °C	 mm	 g
326000200	5000529	1	230	18	120"	390	182	150
326000300	5012881	1	230	25	120"	420	200	150

3260

## ПАЯЛЬНИК ПРЯМОЙ



- Запасные жала:  
326010200: Ø 3.0 мм, для 326000200 и 327020400  
326020200: Ø 3.0 мм, для 326000300  
326030200: Ø 3.0 мм, для 326000200 и 327020400

	 841334		 g
326010200	5016100	1	5
326020200	5016117	1	5
326030200	5016124	1	5



## ПАЯЛЬНИКИ

3295

### ПАЯЛЬНИК ПРЯМОЙ



- Прочный и надежный паяльник
- Может быть использован в различных сферах: хобби, профессиональные работы, радиомонтаж
- Жаропрочный провод
- Включает практичное защитное обрезиненное кольцо, не требующее усилий по установке
- Евровилка с заземлением
- Сертификация VDE

	 731415		V	W		 °C	 L mm	 g
329500300	0181001	1	230	30	120"	380	250	190
329500400	0181018	1	230	40	120"	420	250	190

3295

### ПАЯЛЬНИК ПРЯМОЙ



- Запасные жала для моделей 329500300 и 329500400
- Жала подходят для обеих моделей:  
329500350: Плоское  
329500450: Острое

	 731415		 g
329500350	0181049	1	5
329500450	0181056	1	5

3225

### ПРОМЫШЛЕННЫЕ ПАЯЛЬНИКИ



- Высокопрочный паяльник, идеальный для промышленных работ, в которых необходимо использовать большое, тяжелое жало
- Подставка в комплекте
- Евровилка с заземлением
- Сертификация VDE

	 841334		V	W		 °C	 L mm	 g
322500300	5012829	1	230	30	180"	370	230	215
322500500	5012836	1	230	40	180"	375	582	235
322500800	5012843	1	230	80	180"	380	270	245



3225

ПРОМЫШЛЕННЫЕ ПАЯЛЬНИКИ



- Запасные жала для модели 3225, прямые и загнутые:  
 322510300: Прямое жало для 322500  
 300322510400: Загнутое жало для 322500  
 300322510500: Прямое жало для 322500500  
 322510600: Загнутое жало для 322500500  
 322510700: Загнутое жало для 322500800  
 322510800: Прямое жало для 322500800

	 841334		
322510300	5015899	1	10
322510400	5137386	1	10
322510500	5015905	1	10
322510600	5137393	1	10
322510700	5137409	1	10
322510800	5015912	1	10

3296

ПРОМЫШЛЕННЫЕ ПАЯЛЬНИКИ



- Подходит для пайки при особо высокой температуре, например медных проводников с поперечным сечением 2,5 мм<sup>2</sup> (50В), 4 мм<sup>2</sup> (80В), либо тонкого листового металла
- Загнутое жало
- Защитное покрытие жала обеспечивает более длительный срок его службы
- Подставка в комплекте
- Евровилка с заземлением
- Сертификация VDE

	 731415		V	W				
329600500	0181025	1	230	50	180"	400	280	275
329600800	0181032	1	230	80	180"	410	330	345

3296

ПРОМЫШЛЕННЫЕ ПАЯЛЬНИКИ



- Запасные жала для промышленных паяльников  
 329600100 для модели 329600500  
 329600200 для модели 329600800
- Защитное покрытие обеспечивает больший срок службы жала

	 731415		
329600100	0181063	1	10
329600200	0181070	1	10



## 3270



### ПАЯЛЬНИК ПРЯМОЙ С ВОЗМОЖНОСТЬЮ НАСТРОЙКИ ТЕМПЕРАТУРЫ

- Рабочая температура может быть легко отрегулирована с помощью отвертки, в соответствии с точкой плавления различных материалов
- Рабочая температура может быть установлена в диапазоне от 200°C до 450°C с шагом 50°C
- Подставка в комплекте
- Евровилка с заземлением

	 841334		V	W		 °C	 mm	 g
327020400	5012898	1	230	50	30"	200-450	280	180

## 3260



### ПАЯЛЬНИК ПРЯМОЙ С ВОЗМОЖНОСТЬЮ НАСТРОЙКИ ТЕМПЕРАТУРЫ

- Запасные жала:  
326010200: Ø 3.0 мм, для моделей 326000200 и 327020400  
326030200: Ø 3.0 мм, для моделей 326000200 и 327020400

	 841334		 g
326010200	5016100	1	5
326030200	5016124	1	5

## 3280



### ДИСПЕНСЕР ДЛЯ ПРИПОЯ

- Легкий пластиковый шприц для припоя, с защитой от электростатического разряда

	 841334		 g
328000000	5000734	1	58

## 3290



### ПРИПОЙ

- Бессвинцовый припой, идеальный для использования при проведении большинства соединительных операций
- Оловянно-свинцовый припой имеет температуру плавления - 217°C
- Припой из сплава олова, меди и серебра обладает более низкой температурой плавления 207°C и подвергает паяльник меньшим нагрузкам

	 841334		%	 mm	 g
329000330	5000741	1	0.75Cu 99.25 Sn	2	10
329000500	5000758	1	0.75 Cu 99.25 Sn	4	15
329000600	5000765	1	0.5Cu,2.5Ag,97.0Sn	2	10



3291

### ПАЯЛЬНЫЙ ФЛЮС



- Сплав меди и олова, смешанный с песком, растворителем и органическими кислотами
- Очищает соединяемые поверхности для достижения наилучшего результата при пайке
- Размягчается при повышении температуры и не теряет своих свойств после ее падения



329100540



841334

5000772



1



15

## ИНСТРУМЕНТ ДЛЯ ЭЛЕКТРОНИКИ И ТОЧНОЙ МЕХАНИКИ



BE-3529

### ЛОПАТКА ДЛЯ РАСПАЙКИ

ergo®



- Рукоятка ERGO™
- Лопатка для распайки
- Отделка: Стальное серое, смазанное полотно



BE-3529



731415

1847845



5



175



18

5418

### КРЮЧОК ДВУСТОРОННИЙ



- Для захвата и укладки проводников
- Для установки и съема пружин
- Отделка: хромирование, с рифленой шестигранной ручкой
- Материал: нержавеющая сталь
- Внутренний диаметр крючка 1.5 мм



5418



731415

1084370



1



165



18



2633/

## НАБОР КРЮЧКОВ



- Набор миниатюрных шила, крючков и лопаток
- Для зачистки, выставления соосности и пробивки отверстий в коже или ткани
- Для зачистки пазов и впадин
- Рукоятка из пластмассы и стальной стержень
- **2633/S4** - общей длиной 130 мм
- **2633L/S4** - общей длиной 250 мм

	 731151		 mm	 g
2633/S4	8276942	12	150x80x17	80
2633L/S4	8276959	12	250x80x17	120

5419/6T

## НАБОР КРЮЧКОВ



- 5 различных крючков, которые могут быть вкручены в ручку
- 1 ручка с ПВХ изоляцией и внутренней резьбой
- В пластиковом чехле
- Отделка: покрытие из никеля

	 731415		 L mm	 g
5419/6T	1821562	1	200	45

5550

## ИНСТРУМЕНТ ДЛЯ НАСТРОЙКИ И ПОДСТРОЙКИ

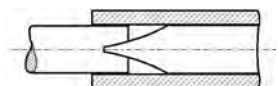

- Для настройки переменных сопротивлений и миниатюрных потенциометров с регулировочными винтами
- Длина рабочей части 75 мм
- Материал: стержень из экстра ванадиевой стали
- Отделка: хромирование, с пластмассовой ручкой
- **5550-3,2** для регулировочных винтов до 3,2 мм в диаметре
- **5550-4,5** для регулировочных винтов до 4,5 мм в диаметре

	 731415		 L mm	 g
5550-3.2	1475673	5	140	14
5550-4.5	1475758	5	140	18





## 5551-5554

### ИНСТРУМЕНТ ДЛЯ НАСТРОЙКИ И ПОДСТРОЙКИ



- Отвертка для настройки
- Материал: пластмассовый захват, ручка отлита на лезвие из ацетатного полимера. Для всех видов работ по настройке волноводов и конденсаторов
- Жала:
  - 5551** 0.3x2.5 & 0.5x3 мм
  - 5552** 0.6x1.2 & 0.8x2 мм
  - 5553** шлиц 1,3 мм и 0,8 мм
  - 5554** 0,3x2 и квадрат 3 мм

	 731415		 L mm	 g
5551	1378479	1	220	5
5552	1378554	1	205	5
5553	1378639	1	195	5
5554	1378714	1	180	5

## 5600/4

### НАБОР ИНСТРУМЕНТОВ ДЛЯ НАСТРОЙКИ И ПОДСТРОЙКИ



- Для всех работ по настройке радио и телевизионной аппаратуры
- В пластмассовом чехле с кнопочной застежкой размером 60 x 230 мм

	 731415		 g
5600/4	1436773	1	75

5551  
0.3x2.5, 0.5x3 mm



5552  
0.6x1.2, 0.8x2 mm



5553  
0.8, 1.3 mm



5554  
0.3x2, 3 mm



## 5423

### ЭКСТРАКТОР ЛАМП ДВУХКОНЕЧНЫЙ



- Для извлечения ламп в телекоммуникационном и производственном оборудовании
- Подходит к лампам с размером колпачка T5.5 - T5.5K - T6.8 - B7s в соответствии с DIN 49838 и к лампам типов SKANDIA, FRANCE и BPO-2
- Отделка: никелированный пружинящий рукав с пластмассовой центральной частью

	 731415		 L mm	 g
5423	1509088	1	102	10



**3524**

## ТРЕХГРАННЫЙ СКРЕБОК



- Регулируемый для очень тонких работ
- Длина: Лезвие - 85 мм, ручка - 95 мм
- Отделка: полировка, никелированная ручка, кованое лезвие
- 3524L-K только лезвие

	 731415		 g
3524	1073336	1	24
3524L-K	1339807	1	5

**3525HB**

## ТРЕХГРАННЫЙ СКРЕБОК МЕХАНИКА



- С пустотелым лезвием, пластмассовой ручкой и защитой для руки
- Для очень тонких работ
- Длина лезвия 80 мм
- Отделка: Полировка, покрытие до самого кончика
- Материал: Экстра-ванадиевая сталь

	 731415		 L mm	 g
3525HB	1073350	5	165	40

**2530**

## ПИНЦЕТ ДЛЯ СНЯТИЯ ЛАКА



- Отделка: оксидирование, лезвия отфрезерованы
- Материал: пружинная сталь. Захваты для рук покрыты пластмассой
- 2530-40 с 40 насечками на дюйм, для проволоки диаметром 0.5 - 0.6 мм
- 2530-32 с 32 насечками на дюйм, для проволоки диаметром 0.7 - 1.0 мм

	 731415		 L mm	 g
2530-40	1317294	5	130	30
2530-32	1317300	5	130	30

**2487**

## СКРЕБОК



- Скребок для удаления прокладок
- Прочная рукоятка из пластмассы и лезвие из углеродистой стали
- Ширина лезвия 20 мм

	 731151		 L mm	 g
2487	8276058	12	210	125



2509

## ГИБКИЙ ИЗВЛЕКАТЕЛЬ



- Для захвата очень малых предметов
- Максимальный захват 14 мм
- Гибкий стержень с стальной оболочке
- Отделка: хромирование

2509	731415 1064280	1	525 mm	10 g

2510

## ЗЕРКАЛО ДЛЯ МАСТЕРСКОЙ С ГИБКОЙ РУЧКОЙ



- Нужное положение зеркала может быть задано при помощи ручки
- Размеры зеркала: 50x70 мм. Длина ручки: 435 мм
- Оправа без покрытия, гибкая ручка хромирована
- Оправа из алюминия, гибкая ручка из латуни

2510	731415 1064297	1	50x70 mm	505 mm	280 g

5515L

## МАЛОЕ ЗЕРКАЛО



- Зеркало Ø 21 мм
- Общая длина 160 мм
- Пластиковая рукоятка и рамка из нержавеющей стали
- Для радиомонтажных работ

5515L	731415 1481568	5	21 mm	160 mm	15 g

5515M

## РЕМОНТНОЕ ЗЕРКАЛО С МЕТАЛЛИЧЕСКОЙ РУЧКОЙ



- Зеркало Ø 30 мм
- Общая длина 210 мм
- Цельная рукоятка и рамка из нержавеющей стали

5515M	731415 1086985	1	30 mm	210 mm	20 g



## 5515B

### ПЛАСТМАССОВОЕ РЕМОНТНОЕ ЗЕРКАЛО



- Зеркало Ø 28.5 мм
- Общая длина - 220 мм, рукоятка - 195 мм
- Двухкомпонентная рукоятка из фибергласса и нейлона, зеркало из нержавеющей стали
- Рукоятка съемная
- Для работы с электроникой

5515B	731415 1086978	5	28.5 mm	220 mm	15 g

## 5515GV

### ЗЕРКАЛО С ПОВОРОТНОЙ ГОЛОВКОЙ



- Зеркало Ø 30 мм, тип 9, увеличивающее
- Общая длина 215 мм
- Рамка из нержавеющей стали и металлическая рукоятка с покрытием оранжевого цвета
- Зеркало поворачивается во всех направлениях

5515GV	731415 1481483	1	30 mm	215 mm	42 g

## 5515T

### КАРМАННОЕ ТЕЛЕСКОПИЧЕСКОЕ ЗЕРКАЛО



- Зеркало Ø 30 мм, тип 9, увеличивающее
- Длина в раздвинутом виде - 690 мм, в сложенном - 180 мм
- Стальная рамка зеркала с чехлом
- Регулируемое во всех направлениях
- Семь колен телескопической рукоятки

5515T	731415 1589172	1	30 mm	180-690 mm	45 g

## 5515T-52

### ТЕЛЕСКОПИЧЕСКОЕ ЗЕРКАЛО С ШАРНИРОМ



- Зеркало Ø 50 мм
- Длина в раздвинутом виде - 450 мм, в сложенном - 290 мм
- Рамка зеркала и телескопическая рукоятка из нержавеющей стали
- Регулируемое во всех направлениях
- Два колена телескопической рукоятки

5515T-52	731415 3021939	1	50 mm	290-450 mm	65 g



## 3046-OP

### УВЕЛИЧИТЕЛЬНОЕ СТЕКЛО



- Оптическое увеличительное стекло силой 10X и встроенной подсветкой для инспекционных работ
- Ресурс - 40000 часов при нормальных условиях эксплуатации
- Питание от 3 батареек типа AAA, 40-50 часов непрерывного использования.

3046-OP	731151	12	30 mm	90 mm	100 g

## 6330M

### НАБОР ИНСТРУМЕНТА ДЛЯ РАБОТЫ С ЭЛЕКТРОНИКОЙ, 28 ПРЕДМЕТОВ



- 5/32" D4 в соответствии с DIN 3126/ISO 1173
- В металлическом ящике, окрашенном химически стойкой молотковой эмалью, инструменты размещены в гнездах из эластичной пластмассы
- Материал: экстра ванадиевая сталь

6330M	731415	1	220x110x35 mm	530 g

6300M 2.5, 3, 3.5, 4, 4.5, 5, 5.5, 6, 7 mm		6306-5/32	
40MH 0.5x3, 0.6x3.5, 0.6x4, 0.6x4.5, 0.8x4, 0.8x5.5, 1x5.5 mm		42H PH 0, 1, 2	
41PZD/SDVH PZ 1, 2		45M 1.5, 2, 2.5, 3 mm	
6361		6366	





3049-2

## ЧЕМОДНАЧИК С ИНСТРУМЕНТОМ ДЛЯ ЭЛЕКТРИКА, 28 ПРЕДМЕТОВ



- Сумка для инструментов электрика, 28 инструментов
- Набор соответствующего инструмента для монтажных работ и работ по техническому обслуживанию
- Прочная сумка из искусственной кожи с защитными металлическими уголками, с металлическим основанием и эластичными гнездами для фиксации инструмента
- Быстрый доступ через боковую открывающуюся секцию

	 731415		 mm	 g
3049-2	1848118	1	290x450x180	5300
BE-80xxS BE-82xxS 0.5x3, 0.8x4, 1x5.5, 1.2x8.5		BE-86xxS PH1x80, PH2x100		
BE-8820S PZ2x100		8045LVDE 0.5x3.5x42 mm		
817-100		BE-9765 1.5, 2, 2.5, 3, 4, 5 mm		
2101 160 mm		2427S 200 mm		
2628S 180 mm		2744 190 mm		
9072 P 250 mm		111m 7, 8, 10, 13 mm		
481-300 300 g		5470-140 140 mm		
2705R		268		



2010

## СПЕЦИАЛЬНЫЙ НАБОР ИНСТРУМЕНТА ДЛЯ РАБОТЫ С ЭЛЕКТРОНИКОЙ, 109 ПРЕДМЕТОВ



- Для всех типов работ по обслуживанию и ремонту офисного оборудования и компьютерной техники
- Кейс снабжен черными панелями, на одной из которых инструмент располагается с обеих сторон, на двух других - с одной стороны
- Все три панели съемные
- Отделка: пыле- и водонепроницаемый, прочный, кислотоустойчивый, моющийся
- Материал: кейс из ударопрочной пластмассы Royalite, с дюралюминиевым каркасом

	 731415		 mm	 g
2010	1584610	1	480x330x180	8100
1952M 6, 7, 8, 9, 10, 11, 12, 13, 14 mm		1952Z 1/4, 3/8, 1/2"		
4020LM 3, 3.2, 3.5, 4, 4.5, 5.5 mm		BE-86xx PH0x75, PH1x80, PH2x100		
BE-83xx 0.8x4x25, 1x5.5x25, 1.2x6.5x25		BE-78xx 4, 4.5, 5, 5.5, 6, 7 mm		
700 1x50, 1.2x50, 1.5x50, 1.8x50		701 PH00, PH0		
3659/8T 0.9, 1.4, 1.8, 2.4, 2.8, 3.4, 3.9, 6 mm		1995M/8T 2, 2.5, 3, 4, 5, 6, 7, 8 mm		
1996M 1.5, 2, 2.5, 3, 4 mm		9070C 160 mm		
5550 3.2 mm		5550 4.5 mm		
BE-8220S 0.5x3x100		BE-8040S 0.8x4x100		
BE-8050S 1x5.5x125		BE-8260 1.2x8x175		
5516I 150 mm		8045LVDE 0.6x3.5x42 mm		
5577-145 145 mm		5574-145		
2530-32 130 mm		2-470 6 x 2-470-16-1-0		
5418 165 mm		5515GV 215 mm		
2535L		5423 85 mm		
3524		2713A 140 mm		
2477AB 200 mm		2665B 160 mm		
2648 125 mm		2656 R 135 mm		
3417NFVDE 160 mm		2707 115 mm		
1150 1/2H/P 120 mm		326000300 25 w		
2950 1 mm - 100 g		328000000		
2010-5		2010-L		





2010-L

## КЕЙС ДЛЯ ИНСТРУМЕНТА



- Кейс снабжен черными пластмассовыми панелями, на одной из которых инструмент располагается с обеих сторон, на двух других - с одной стороны
- Все три панели съемные
- Есть один дополнительный карман для технических чертежей и т.п.
- Гибкое размещение инструмента
- Отделка: пыле- и водонепроницаемый, прочный, кислотостойкий, моющийся
- Материал: ударопрочная пластмасса Royalite, с дюралюминиевым каркасом



2010-L



731415

1584535



1



480x330x180



4100



# ИЗМЕРИТЕЛЬНЫЙ ИНСТРУМЕНТ

---

В измерениях нуждаются все, чем бы они ни занимались. Более того, все хотят делать это с удобством, точностью и легкостью. Имея короткие и длинные рулетки, мерные ролики, в метрической и дюймовой системе, различные строительные уровни, ассортимент Вансо в области измерений покрывает все области применения.



# СОДЕРЖАНИЕ

---

РУЛЕТКИ	936-938
ИЗМЕРИТЕЛЬНЫЕ КОЛЕСА	939
ЛИНЕЙКИ	939
СТРОИТЕЛЬНЫЕ УРОВНИ	940-941
РАЗМЕТОЧНЫЙ МЕЛ	942
МАЛКА	943
УГОЛЬНИК	944-945
КАРАНДАШИ И КЕРНЕРЫ	945-946
ТОЧНОЕ ИЗМЕРЕНИЕ	947



# РУЛЕТКА MTS

## ЗАЩИТА С БЛОКИРОВКОЙ

Для ручной блокировки необходимо нажать кнопку для блокировки/разблокировки полотна.

Автоматическая блокировка требует только нажатия, чтобы втянуть полотно назад. Запатентованный механизм

## УДАРОПРОЧНАЯ

Ударопоглощающая резина



## КЛИПСА

Снабжен клипсой для крепления на поясе или пуговице



## МАГНИТНЫЕ КОНЧИКИ

Идеально подходит для строительства. Годится для крепления рулеток

к потолочным панелям. Деления шкалы рулетки можно использовать для установки поворотного лазера и выполнения простых замеров в любом месте помещения. Магнитные рулетки также можно использовать для поднятия упавшего инструмента

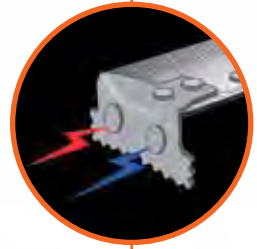

## ДЛИНА КОРПУСА КРАТНАЯ ЦЕЛОМУ ЧИСЛУ

(90 мм/100 мм) для облегчения внутренних замеров



## НЕРЖАВЕЮЩАЯ СТАЛЬ

Можно мыть благодаря полотну и внутренним деталям из нержавеющей стали. Чистка рулетки продлевает срок ее службы. Рулетки из нержавеющей стали пригодны для использования в самых жестких условиях



## ДУХСТОРОННЯЯ ГРАДУИРОВКА

Для точной разметки и проведения линий. Облегчает измерение высоких стен и потолков



## ПОЛОТНО ИЗ НЕРЖАВЕЮЩЕЙ СТАЛИ

Кромки без заусениц. Высококонтрастное. Стойкие и четкие деления шкалы. Антибликовое двухслойное полиамидное покрытие с ромбическим рисунком



## ТОЧНОСТЬ

Измерительные устройства классифицируются по трем стандартам точности: Класс I (наибольшая точность), Класс II и Класс III (обычная точность). Класс точности указан на полотне. Рулетки Класса I предназначены для очень специфичных высокоточных областей, когда действуют официальные правила сертификации объекта.



Класс	Длина / Допуск				
	1m	2m	3m	5m	8m
I	0.2 mm	0.3 mm	0.4 mm	0.6 mm	0.9 mm
II	0.5 mm	0.7 mm	0.9 mm	1.3 mm	1.9 mm
III	1.0 mm	1.4 mm	1.8 mm	2.6 mm	3.8 mm

## ХАРАКТЕРИСТИКИ ПОЛОТНА

### УГЛЕРОДИСТАЯ СТАЛЬ

1. Полотно из качественной углеродистой стали
2. Кромки без заусениц
3. Высококонтрастная основа из краски горячей сушки
4. Стойкая четкая градуировка
5. Антибликовое полиамидное покрытие с ромбической поверхностью

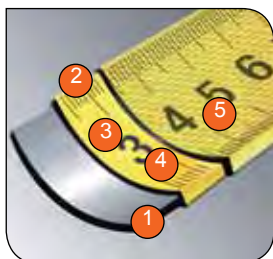

## СТАНДАРТЫ ПРОЧНОСТИ ВЫДВИНУТОГО ПОЛОТНА

Ширина полотна	Горизонтальное выдвигание	Вертикальное выдвигание	Вертикальное выдвигание (обратная сторона)
13 mm	1.17 m	1.70 m	
16 mm	1.55 m	2.20 m	
19 mm	1.85 m	2.90 m	3.60 m
25 mm	2.40 m	4.30 m	6.00 m

### ДВУХСТОРОННЯЯ ГРАДУИРОВКА

- Для точной маркировки и проведения линий
- Проще измерять высокие стены и потолки



# ДЛИННЫЕ РУЛЕТКИ

## Точность

Класс	Длина / Допуск				
	10 m	20 m	30 m	50 m	100 m
II	2.3 mm	4.3 mm	6.3 mm	10.3 mm	20.3 mm
III	4.6 mm	8.6 mm	12.6 mm	20.6 mm	40.6 mm

## ТИП КОНЧИКА



## СТРУКТУРА ПОЛОТНА

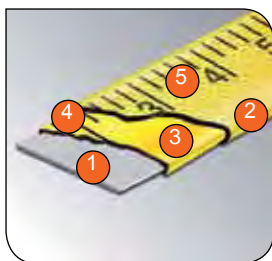

### УГЛЕРОДИСТАЯ СТАЛЬ

1. Полотно из качественной углеродистой стали
2. Кромки без заусениц
3. Высококонтрастная основа из краски горячей сушки
4. Стойкая четкая градуировка
5. Прозрачное полиамидное покрытие

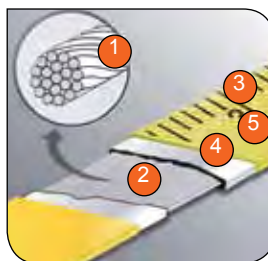

### СТЕКЛОВОЛОКНО

1. 16,000 нитей стекловолокну
2. Прочное сцепление
3. Стойкая четкая градуировка
4. Двухслойное полиамидное покрытие
5. Антибликовая поверхность





# СТРОИТЕЛЬНЫЕ УРОВНИ

Banco предлагает ассортимент строительных уровней длиной от 250 до 2000 мм. Обладающие высокой точностью (0,5мм/1м), одновременно являются удобными и легкими в использовании.

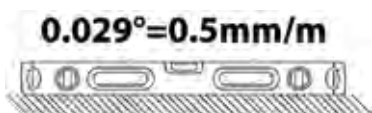

Большие пузырьки облегчают легкое считывание в местах с низкой освещенностью. Лазерная градуировка измерительной шкалы облегчает разметку

Фрезерованные узкие грани

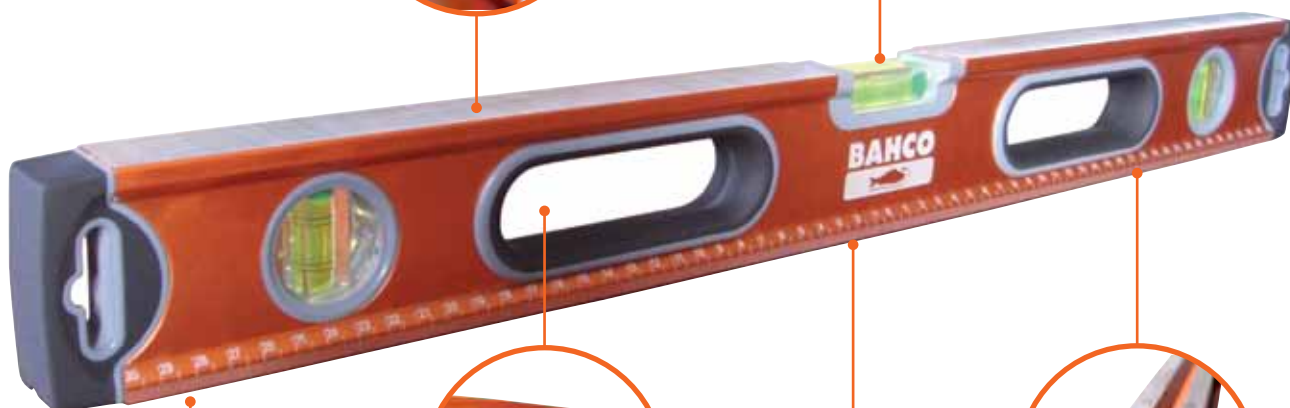
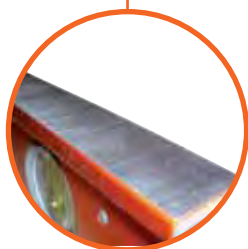

Отверстия для рук облегчают использования и перемещение

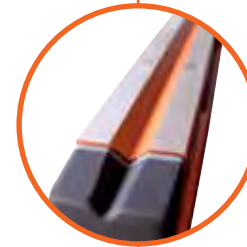

Амортизирующие торцевые крышки выдерживают падение с высоты 10 м. Основание с V-образной канавкой

Магнитное основание на моделях -М мм для простоты замера углов и труб



Алюминиевый уровень коробчатого сечения с анодированной поверхностью с линейной шкалой



## MTS

### КАРМАННЫЕ РУЛЕТКИ



- MTS - рулетка с метрической или совмещенной метрической/дюймовой шкалой (-Е для совмещенной шкалы)
- Рулетка соответствует 2 классу точности
- Полотно из нержавеющей стали
- Легкочитаемое полотно с нейлоновым покрытием
- Автоматический стопор полотна
- Магнитный наконечник

	 731415		 L m	 mm	 g
MTS-5-25	0119233	6	5	25	300
MTS-5-25-E	0119271	6	5	25	300
MTS-8-25	0119257	6	8	25	470
MTS-8-25-E	0119295	6	8	25	470

## MTB

### КАРМАННЫЕ РУЛЕТКИ



- MTB – рулетка с метрической или совмещенной метрической/дюймовой шкалой
- Рулетки с классом точности 2, модель MTB-5-25-C1 соответствует 1 классу точности
- Автоматическое запирание полотна
- Легкочитаемое полотно с двусторонней градуировкой (модели -М) и нейлоновым покрытием
- Зажим на пояс







	 731415		 L m	 mm	 g
MTB-3-16	0119066	6	3	16	155
MTB-3-16-E	0119134	6	3	16	155
MTB-3-16-M	0119073	6	3	16	155
MTB-3-16-M-E	0119141	6	3	16	155
MTB-5-25	0119080	6	5	25	300
MTB-5-25-E	0119172	6	5	25	300
MTB-5-25-M	0119097	6	5	25	300
MTB-5-25-M-E	0119158	6	5	25	300
MTB-8-25	0125418	6	8	25	470
MTB-8-25-E	0119202	6	8	25	470
MTB-8-25-M	0127078	6	8	25	470
MTB-5-25-C1	0119127	6	5	25	290

## MTG



### КАРМАННЫЕ РУЛЕТКИ

- MTG – рулетка с метрической или совмещенной метрической/дюймовой шкалой (-Е для совмещенной шкалы)
- Рулетка соответствует 2 классу точности
- Зажим на пояс
- Кнопка стопора

	 731415		 L m	 mm	 g
MTG-3-16	0118984	12	3	16	155
MTG-3-16-E	0119028	12	3	16	155
MTG-5-19	0118991	12	5	19	300
MTG-5-19-E	0119035	12	5	19	300

## 1162N



### РУЛЕТКА

- Рулетка со стальной, гибкой, выдвижной мерной лентой, длиной 2 м
- Ширина полотна 13 мм, с метрической и дюймовой градуировкой на обе стороны
- Для наружных и внутренних обмеров







	 731415		 L m	 mm	 g
1162N-1/2	1847241	1	2	13	4.7

## LTS



### ДЛИННЫЕ РУЛЕТКИ

- LTS – длинная рулетка с метрической или совмещенной метрической/дюймовой шкалой (-Е для совмещенной шкалы)
- Рулетка соответствует 2 классу точности
- Прочное полотно из стеклопластика, состоит более чем из 16,000 волокон, что позволяет выдерживать усилие натяжения около 500 кг
- Двойное нейлоновое покрытие полотна для повышенной устойчивости износу

	 731415		 L m	 mm	 g
LTS-30	0120109	5	30	16	830
LTS-30-E	0120116	5	30	16	830
LTS-50	0120123	5	50	16	1220
LTS-50-E	0120130	5	50	16	1220
LTS-100	0120147	5	100	16	1795
LTS-100-E	0120154	5	100	16	1795



## LTV

### ДЛИННЫЕ РУЛЕТКИ



- LTV – рулетка с метрической или совмещенной метрической/дюймовой шкалой (-E для совмещенной шкалы)
- Рулетка соответствует 2 классу точности
- Прочное полотно из стеклопластика, состоит более чем из 16,000 волокон, что позволяет выдерживать усилие натяжения около 500 кг
- Двойное нейлоновое покрытие полотна для повышенной устойчивости износу
- Открывающийся кожух для обслуживания инструмента

	 731415		 m	 mm	 g
LTV-10	0120048	6	10	13	282
LTV-10-E	0120055	6	10	13	282
LTV-20	0120062	6	20	13	412
LTV-20-E	0120079	6	20	13	412
LTV-30	0120086	6	30	13	588
LTV-30-E	0120093	6	30	13	588

## LTG

### ДЛИННЫЕ РУЛЕТКИ



- LTG – длинная рулетка с метрической или совмещенной метрической/дюймовой шкалой (-E для совмещенной шкалы)
- Рулетка соответствует 2 классу точности
- Стальное полотно
- Легкое сматывание
- Зажим на пояс

	 731415		 m	 mm	 g
LTG-10	0119981	6	10	13	200
LTG-10-E	0119998	6	10	13	200
LTG-20	0120000	6	20	13	333
LTG-20-E	0120017	6	20	13	333
LTG-30	0120024	6	30	13	463
LTG-30-E	0120031	6	30	13	463



## MW-150

### ИЗМЕРИТЕЛЬНЫЕ КОЛЕСА



- Измерительное колесо
- Обрезиненное колесо диаметром 150 мм
- Замеры до 9999.9 м
- Кнопка сброса

MW-150	0125685	2	150	695

## MW-250

### ИЗМЕРИТЕЛЬНЫЕ КОЛЕСА



- Измерительное колесо
- Обрезиненное колесо диаметром 250 мм
- Раздвижная рукоятка
- С подставкой
- Замеры до 9999.9 м
- Кнопка сброса

MW-250	0125678	2	250	1334

# ЛИНЕЙКИ



## 1179-FLX

### ЛИНЕЙКА ИЗ НЕРЖАВЕЮЩЕЙ СТАЛИ



- Гибкая линейка из нержавеющей стали с клипсой крепления на кармане
- Метрическая и дюймовая шкалы измерений

1179-FLX	8276997	100	160	9



426

## УРОВЕНЬ СПИРТОВОЙ



- Профессиональный уровень из жесткого прямоугольного алюминиевого упрочненного профиля
- Высокая постоянная точность  $\pm 0.5$  мм на метр
- С пластмассовыми заглушками на концах для защиты от ударов и повреждений
- Цилиндрические, практически неразрушаемые, защищенные от утечки ампулы из акрила
- Покрыт серым лаком

	 731151		 mm			 g
426-400	8004255	1	400	1	1	350
426-600	8004279	1	600	1	1	550
426-600-3	8004286	1	600	1	2	550
426-800	8004293	1	800	1	2	750
426-1000	8004309	1	1000	1	2	950
426-1200	8004316	1	1200	1	2	1150

426TOR9

## УРОВЕНЬ СПИРТОВОЙ



- Строительный уровень из анодированного алюминия
- 3 шкалы: вертикальная, горизонтальная и 45°
- V-образный профиль основания для работы с трубами
- Основание с мощными редкоземельными магнитами
- Высокая точность, погрешность  $\pm 0.5$  мм на метр

	 731415		 mm			 g
426TOR9	0125319	12	230	1	2	200

446

## УРОВЕНЬ СПИРТОВОЙ



- Профессиональный уровень из жесткого прямоугольного алюминиевого профиля
- Высокая постоянная точность  $\pm 1.0$  мм на метр
- С пластмассовыми заглушками на концах для защиты от ударов и повреждений
- Цилиндрические, практически неразрушаемые, защищенные от утечки ампулы из акрила
- Покрыт серым лаком

	 731151		 mm			 g
446-400	8001803	1	400	1	1	350
446-600	8001810	1	600	1	1	550
446-800	8001827	1	800	1	1	750
446-1000	8001834	1	1000	1	1	950



## 466-250



### УРОВЕНЬ СПИРТОВОЙ

- Строительный уровень из анодированного алюминия
- Длина 250 мм, края с углами в 45° и 30° позволяют выставлять углы не прибегая к другим измерительным приборам
- Высокая точность, погрешность ±0.5 мм на метр
- Полированное основание с мощными редкоземельными магнитами
- Отверстия в корпусе делают работу с инструментом более удобной

	 731415		 mm			 g
466-250	0128655	10	250	1	1	280

## 466



### УРОВЕНЬ СПИРТОВОЙ

- Строительный уровень из анодированного алюминия, полый
- С резиновыми заглушками на концах для защиты от ударов и повреждений
- Высокая точность, погрешность ±0.5 мм на метр
- Шлифоанное V-образное основание для работы с трубами и углами
- Толстые стенки
- Крупная шкала для простоты считывания показаний при слабом освещении
- Большие захваты облегчают транспортировку и установку на поверхность
- Выгравированная измерительная шкала (для предварительных измерений)
- Доступны модели с магнитным основанием следующих размеров: 400, 600, 800, 1000 и 1200 мм

	 731415		 mm			 g
466-1000-M	0186105	4	1000	1	2	1100
466-1200-M	0186129	4	1200	1	2	1320
466-400	0128297	4	400	1	1	520
466-800-M	0186082	4	800	1	2	930
466-400-M	0128358	4	400	1	1	545
466-600	0128303	4	600	1	2	715
466-600-M	0128365	4	600	1	2	765
466-800	0128310	4	800	1	2	875
466-1000	0128327	4	1000	1	2	1075
466-1200	0128334	4	1200	1	2	1290
466-1800	0128341	4	1800	1	2	1660
466-2000	0129836	4	2000	1	2	1870





## РАЗМЕТОЧНЫЙ МЕЛ

CL-1221

МЕЛ



- Разметочный шнур, длиной 30 метров. Оранжевый нейлон и хлопковая нить
- Высокая впитываемость мела хлопок
- Быстрое сматывание
- Наконечник с крючком и штырем, поясная клипса на поясе
- Может использоваться в качестве отвеса, где корпус будет играть роль груза
- Вместимость - 50 грамм мела, что гарантирует долгий срок работы без перезарядки



CL-1221



731415



6



180

CHALK

МЕЛ



- Мел для использования с моделью CL-1221
- Синий, красный, желтый и белый цвета
- На бутылках содержится индекс устойчивости влаге. Используя мел при проведении работ по озеленению, индекс дает понимание, как долго мел будет виден на поверхности



CHALK-BLUE



731415



6



227



260

CHALK-WHITE

0179671

6

227

260

CHALK-RED

0128709

6

227

260

CHALK-YELLOW

0128693

6

227

260

316107000

ОТВЕС



- Отвес, 5 м
- Магнитная защелка



316107000



841334



1







5



700





**9572**
**МАЛКА**

- Для переноса установленного угла для отрезания или обработки
- Инструмент обычно используется для разметки углов (особенно на винтовых лестницах), отличающихся от 45° и 90°
- Полотно из холоднокатанной стальной полосы, закалено и отпущено, зажимается в рукоятке из серого чугуна винтом. Рукоятка имеет щечки из прессованного цинкового сплава

	 731151		 L mm	 g
9572-200	8004231	6	200	140
9572-250	8004248	6	250	175

**9574**
**МАЛКА**

- Для переноса установленного угла для отрезания или обработки
- Лезвие может быть прочно зафиксировано барашковым винтом, который также используется для подвешивания инструмента при хранении

	 731415		 L mm	 g
9574-200	0138197	10	200	165
9574-250	0138203	10	250	175
9574-300	0180356	10	300	185

**9575**
**МАЛКА**

- Для переноса установленного угла для отрезания или обработки
- Эта малка имеет фиксированные углы 45° и 135°
- Лезвие из нержавеющей стали, крючок для подвешивания

	 731415		 L mm	 g
9575-250	0185894	6	250	322



## УГОЛЬНИК

9045-B

### УГОЛЬНИК



- Изготовлен штамповкой из цельного куска высококачественной стали с точно установленным углом в 90°, также позволяет точно размечать углы в 45° и 90°
- Хорошо сбалансирован и устойчив на плоской поверхности
- Легко читаемая шкала нанесена с двух сторон
- С антикоррозионным покрытием черного цвета

	 731151		 L mm	 g
9045-B-200	8012175	6	200	140
9045-B-250	8012182	6	250	200
9045-B-300	8012199	6	300	225
9045-B-400	8178123	1	400	245

9048

### УГОЛЬНИК



- Угольник плотника с бегунком для простоты повторяющихся замеров
- Точность 1 мм / 1 м
- Подвижная шпилька в основании рукоятки обеспечивает плотное прилегание инструмента к измеряемой поверхности и предотвращает его произвольное падение, а также облегчает работу одной рукой

	 731415		 L mm	 g
9048-200	0138159	10	200	230
9048-250	0138166	10	250	260
9048-300	0138173	10	300	290
9048-350	0180349	10	350	310
9048-400	0138180	10	400	325

3085

### УГОЛЬНИК



- Строительный угольник для правильного расположения и регулировки

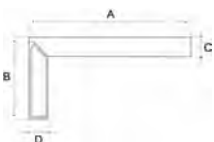





	 841334		A mm	B mm	C mm	D mm	 g
308504000	5035156	1	400	200	30	30	670
308505000	5035194	1	500	250	30	30	855
308506000	5035163	1	600	300	30	30	1020
308508000	5035170	1	800	400	30	30	1370
308510000	5035187	1	1000	500	30	30	1720

## CS

## КОМБИНИРОВАННЫЕ УГОЛЬНИКИ



- Комбинированный подвижный угольник, метрическая и дюймовая шкалы
- Для быстрого выставления углов в 90° и 45°
- Предустановленные углы для точной и частой разметки
- Встроенный пузырьковый уровень для выявления отклонений, а также металлический маркер на конце

	 731415		 L mm	 g
CS150	0125241	12	150	175
CS300	0125258	12	300	375
CS400	0125265	12	400	410







# КАРАНДАШИ И КЕРНЕРЫ

## P-HB

## КАРАНДАШ



- Разметочный карандаш
- Прямоугольный профиль со скошенными углами
- P-HB в коробке по 25 штук
- PENCIL-200-DISP металлическая корзина с 200 карандашами

	 731415		 L mm		 g
P-HB	0125272	25	180	25	10
PENCIL-200-DISP	0125227	1	180	200	2890

## 1177-SCRIBE

## РЕЗЦЫ



- Хромованадиевая сталь
- Чертилка с отгибом в 70°

	 731415		 g
1177-SCRIBE	0120550	5	20



## 1178-SCRIBE

## РЕЗЦЫ



- Карбид-вольфрамовая чертилка
- С клипсой

	 731415		 g
1178-SCRIBE	0120567	5	30

## 1179-SCRIBE

## РЕЗЦЫ



- Чертилка со сменным твердосплавным стержнем
- Диаметр стержня: 2.5 мм
- Диаметр корпуса: 8 мм
- Общая длина: 150 мм
- С клипсой
- Запасной стержень - 1179-TIPS

	 731415		 g
1179-SCRIBE	0120574	5	20
1179-TIPS	0120581	1	5



1150D

ШТАНГЕНЦИРКУЛИ



- Цифровой штангенциркуль из нержавеющей стали со шкалой мм/дюйм от 0 до 150 мм с ценой деления 0,01 мм
- Глубиномер с нижним и верхним пределом измерений
- Упакован в защитный футляр

	 731151		 mm	 g
1150D	8276614	1	250x90x25	290

1150

ШТАНГЕНЦИРКУЛИ



- Штангенциркуль 150 мм
- Самоблокирующий механизм
- Для внутренних и внешних замеров, а также для замера глубины

	 731415		 mm	 g
1150-1/2H/P	0129263	10	235x75x9	185

1544

ЩУПЫ



- Профессиональные щупы для регулировки зазоров
- Набор включает 26 пластин толщиной 0,03 мм до 0,1 мм, с шагом 0,01 мм, и толщиной 0,1 мм до 1 мм, с шагом 0,05 мм

	 731151		 mm	 g
1544	8276560	1	76	77

1547

ЩУПЫ



- Профессиональные щупы для регулировки зазоров. Набор из 20 пластин толщиной 0,05 мм до 1,00 мм

	 731151		 mm	 g
1547	8276577	1	100	93

# ИНСТРУМЕНТ ДЛЯ ОТДЕЛКИ ПОМЕЩЕНИЙ

---

Инструмент Bahco, предназначенный для отделки помещений, спроектирован легким для пользователя и прочным в применении.

Скребки, лопатки, планки штукатурщика, а также терки, установочные инструменты, кусачки, перфораторы и подъемники – все они содействуют получению наилучших профессиональных результатов.

Скребки Bahco ERGO™ предназначены для всех видов материалов, от мягких, например, дерева, до твердых, как сталь и бетон.

Даже тяжелая работа не проблема, поскольку лезвия изготовлены из одного из самых твердых материалов на свете - цементированного карбида.





# Содержание

---

ЦИКЛИ	952-955
СКРЕБКИ МЕБЕЛЬЩИКА	955
РАШПИЛИ	956
ШТУКАТУРНЫЙ ИНСТРУМЕНТ	956-964
МАСТЕРКИ	965-968
ИНСТРУМЕНТ ШТУКАТУРА	969
СОЕДИНИТЕЛЬНЫЙ ИНСТРУМЕНТ	970
ПОДРЕЗЧИК	970
ПРОБОЙНЫЙ ИНСТРУМЕНТ	971



# СКРЕБКИ

ergo®



Легкозаменяемые лезвия. Можно использовать лезвия длиной 50 или 65 мм.



Выпуклая форма снижает риск образования царапин на поверхности.

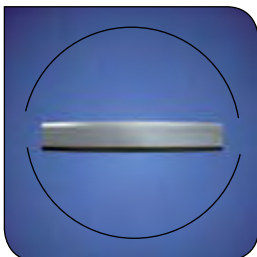

Лезвие легко поворачивать.



Треугольное лезвие имеет выпуклую форму, которая снижает риск образования царапин на поверхности.



Треугольное лезвие легко поворачивать, чтобы использовать все три грани.



Гибкая передняя часть облегчает скребление в узких местах.



**ВАНСО 665** с двухручной рукояткой для тяжелого режима скребления. В эргономичной двухручной рукоятке есть место для всех пальцев, и она удобна для работы независимо от того, как повернут скребок.



**ВАНСО 650** для универсального применения.

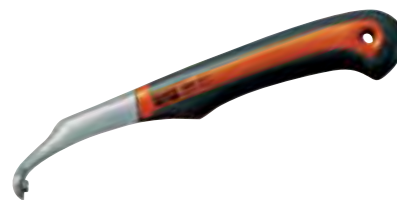

**ВАНСО 625** с рукояткой точно по руке и захватом для большого пальца – легкий и удобный для работы скребок, когда необходима точность. Вансо 625 поставляется с практичным футляром, что позволяет всегда держать инструмент под рукой.

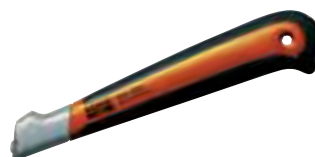

ergo®

Цементированный карбид является одним из самых твердых и самых износоустойчивых материалов на свете, крепче которого только алмаз и керамика. Цементированный карбид в 2,5 раза тверже, чем закаленная сталь и гораздо более устойчив к износу, чем она. Лезвия из цементированного карбида Bahco служат как минимум в 50 раз дольше, чем обычные стальные лезвия.

Лезвия из цементированного карбида хороши для выполнения обычных работ, например, соскабливания краски с дерева, но лезвия из твердцементированного карбида также могут выполнять работы, которых стальной скребок буквально не мог бы коснуться, например, удаление ржавчины со столбов ограждения.

Лезвия из цементированного карбида не нужно затачивать.

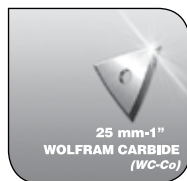

449



625-КРУГЛОЕ



625-ГРУШЕОБРАЗНОЕ

Лезвием волнистой формы с запатентованным дизайном можно соскоблить в 10 раз больше краски, чем обычным лезвием, вот почему оно безупречно подходит для соскабливания толстых слоев краски. Это лезвие также сохраняет свою остроту в 50 раз дольше, чем обычное лезвие, и его можно применять на деревянных, металлических и бетонных поверхностях. Используется в скребках 650 и 665.



625-КАПЛЕОБРАЗНОЕ

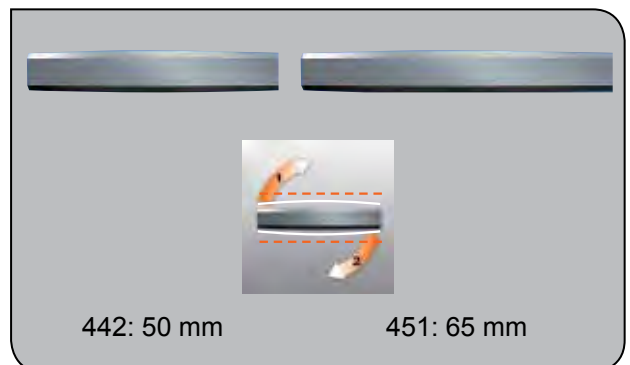
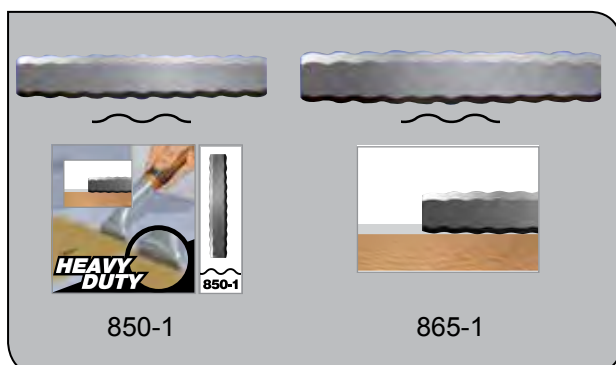



625

## СКРЕБКИ



- Скребок для краски с рукояткой ERGO™
- Скребок специально спроектирован для точной работы, такой как обработка окон, отливок и узких углов
- Твердосплавные лезвия позволяют удалять краску, клей, лак и ржавчину с поверхности древесины, металла и бетона
- Двухкомпонентная ручка для удобного захвата и комфортной работы
- Могут оснащаться лезвиями 625-ROUND, 625-DROP and 625-PEAR
- Поставляется с треугольным 25 мм лезвием и чехлом
- Спроектирован для удобного хранения в кармане или на ремне
- Тонкая передняя часть для работы в труднодоступных местах

	 731151		 mm	 g
625	8221614	5	25	107

650

## СКРЕБКИ



- Скребок для краски с рукояткой ERGO™
- Скребок спроектирован для широкого спектра работ
- Твердосплавные лезвия позволяют удалять краску, клей, лак и ржавчину с поверхности древесины, металла и бетона
- Двухкомпонентная ручка для удобного захвата и комфортной работы
- Поставляется в комплекте с 442 лезвием
- Тонкая передняя часть для работы в труднодоступных местах

	 731151		 mm	 g
650	8221591	5	50	158

665

## СКРЕБКИ



- Скребок для краски с рукояткой ERGO™
- Высокопрочный скребок
- Две ручки позволяют использовать скребок для эффективной обработки больших площадей
- Твердосплавные лезвия позволяют удалять краску, клей, лак и ржавчину с поверхности древесины, металла и бетона
- Двухкомпонентная ручка для удобного захвата и комфортной работы
- Поставляется в комплекте с 449 лезвием
- Тонкая передняя часть для работы в труднодоступных местах

	 731151		 mm	 g
665	8221607	5	65	193



## 850 / 865



### ЛЕЗВИЯ ДЛЯ СКРЕБКОВ

- Лезвие для скребка для работы по дереву, металлу и цементу
- Патентованная форма лезвия с волнообразными краями, для снятия краски
- С такими новыми краями скребок может снимать до 10 раз больше краски по сравнению с прямым полотном
- Отлично подходит для грубого удаления краски
- Твердосплавное полотно остается острым и продуктивным до 50 раз дольше, чем полотно из стандартной стали
- Полотно с двумя режущими кромками и подходит для скребков 650 и 665





	 731151		 mm	 g
850-1	8292737	10	50	6
865-1	8292744	10	65	8

## 449/442/451



### ЛЕЗВИЯ ДЛЯ СКРЕБКОВ

- Позволяет работать по древесине, металлу и бетону
- Твердосплавное лезвие остается достаточно острым в 50 раз дольше, чем обычное лезвие
- Лезвие имеет прецизионно заточенные режущие кромки эллипсовидной формы, исключая возможность задиrow на обрабатываемой поверхности
- 442: Запасное лезвие длиной 50 мм для скребков 650 и 440
- 451: Запасное лезвие длиной 65 мм для скребков 665 и 650
- 449: Запасное лезвие треугольной формы 25 мм для скребков 625 и 448





	 731151		 mm	 g
449	8005337	10	25	6
442	8002848	10	50	6
451	8014506	10	65	10

## 625-



### ЛЕЗВИЯ ДЛЯ СКРЕБКОВ

- Предназначены для зачистки предметов различных
- Изготовлены из твердосплавной высокоуглеродистой стали, превосходно заточены для работ по дереву, металлу, цементу
- Полностью поворотные, для обработки различных профилей
- Внешний диаметр закругленной стороны - 17 мм / 2/3"
- Подходят для модели 625

	 731151		 g
625-DROP	8221638	10	3
625-PEAR	8221621	10	3
625-ROUND	8221645	10	3



SCRAPER-SET2



НАБОР СКРЕБКОВ

- Скребки для краски с рукояткой ERGO™
- Специально спроектированы для точной работы, такой как обработка окон, отливок и узких углов
- Твердосплавные лезвия позволяют удалять краску, клей, лак и ржавчину с поверхности древесины, металла и бетона
- Двухкомпонентная ручка для удобного захвата и комфортной работы
- Включает в себя лезвия 625-ROUND, 625-DROP и 625-PEAR
- Модель 625, с тонкой передней частью для выполнения особо точных работ в комплекте с 449 лезвием и чехлом
- Модель 650 в комплекте с 442 полотном

	 731151		 mm	 g
SCRAPER-SET2	8228613	1	265x145x50	400

625



650



625-DROP, 625-ROUND, 625-PEAR



2488

ИНЫЕ СКРЕБКИ



- Пригоден для всевозможных работ в автомобильном и промышленном секторах, для резки тканей, ковровых покрытий, резины, пластмасс и картона
- Двухкомпонентная рукоятка для лучшего захвата
- Полностью закаленное лезвие из высокоуглеродистой стали
- Нож с серповидным лезвием и двухкомпонентной рукояткой
- Требуется периодическая влажная заточки. Легко очищается, устойчив к химическому воздействию

	 731151		 mm	 g
2488	8276072	12	190	80



2489

## ИНЫЕ СКРЕБКИ



- Используется для нанесения и равномерного распределения по поверхности клеев, замазок и пломбирующих составов
- Двухкомпонентная рукоятка для лучшего захвата
- Шпатель с проходящим через всю рукоятку лезвием из закаленной стали

2489	8276065	12	27	235	160

2491

## ИНЫЕ СКРЕБКИ



- Идеальный для широкого применения в автомобильном и промышленном секторах, для таких видов работ, как резка ткани, ковровых покрытий, резины, пластмасс и картона
- Двухкомпонентная рукоятка для лучшего захвата
- Универсальный нож с односторонней заточкой лезвия
- Легко чистится, устойчив к химическому воздействию
- Цельное лезвие из высокоуглеродистой стали
- Требуется периодическая влажная заточки

2491	8276096	12	210	60

## СКРЕБКИ МЕБЕЛЬЩИКА



474

## СКРЕБКИ МЕБЕЛЬЩИКА



- Скребок мебельщика предназначен для столярных работ по выравниванию поверхностей и удалению старых лакокрасочных покрытий
- Лезвие изготовлено из холоднокатанной, закаленной и отпущенной хромоникелевой стали
- Защитный чехол из белой пластмассы

474-125-0.60	8029050	10	125x0.60	55
474-125-0.80	8029869	10	125x0.80	70
474-150-0.60	8029876	10	150x0.60	70
474-150-0.80	8029883	10	150x0.80	80





## РАШПИЛИ

250600010

### РАШПИЛИ



- Штукатурный рашпиль для подготовки краев листового материала
- 250600010 Запасное полотно

	 841334		 L mm	 g
250602550	5130301	1	0.255	345
250600010	5130318	5	0.255	40

250703000

### РАШПИЛИ



- Рубанок кромочный для гипсокартона

	 841334		 L mm	 g
250703000	5129008	1	0.3	740



## ШТУКАТУРНЫЙ ИНСТРУМЕНТ

2155

### СКРЕБКИ



- Деревянная рукоятка
- Гибкое лезвие из углеродистой стали

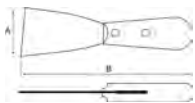

	 841334		A mm	B mm	 g
215500400	5122627	10	40	210	65
215500500	5122641	10	50	215	75
215500600	5122665	10	60	220	76
215500700	5122689	10	70	230	87
215500800	5122702	10	80	235	90
215501000	5122726	10	100	245	95



## 2156

### СКРЕБКИ

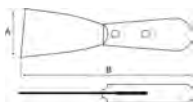

- Деревянная рукоятка
- Гибкое лезвие из нержавеющей стали

	 841334		A mm	B mm	 g
215600400	5122740	10	40	210	70
215600600	5122764	10	60	220	80
215600800	5122788	10	80	235	100
215601000	5122801	10	100	245	110

## 2165

### СКРЕБКИ

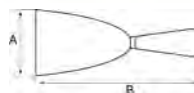

- Жесткий скребок с пластиковой рукояткой

	 841334		A mm	B mm	 g
216500300	5407274	10	30	185	85
216500500	5407281	10	50	185	90
216500750	5407298	10	75	205	110
216501000	5407304	10	100	205	125

## 216

### СКРЕБКИ

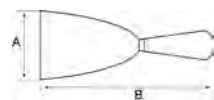

- Скребок с пластиковой рукояткой
- Гибкое полотно из углеродистой стали

	 841334		A mm	B mm	 g
216000300	5403658	10	30	220	50
216000400	5403665	10	40	220	60
216000500	5403672	10	50	220	65
216000600	5403689	10	60	220	70
216000700	5403696	10	70	220	75
216000800	5403702	10	80	220	80
216000900	5403719	10	90	220	85
216001000	5403726	10	100	220	90
216001200	5403740	10	120	220	100



# ШТУКАТУРНЫЙ ИНСТРУМЕНТ

2150

## СКРЕБКИ

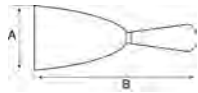

- Двухкомпонентная рукоятка
- Гибкое лезвие из углеродистой стали

	 841334		A mm	B mm	 g
215000030	5131971	10	30	220	60
215000040	5131988	10	40	220	60
215000050	5131995	10	50	220	65
215000060	3557944	10	60	220	65
215000070	5132008	10	70	220	70
215000080	5132015	10	80	220	70
215000090	5132022	10	90	220	80
215000100	5132039	10	100	220	80
215000120	5132046	10	120	220	85

2161

## СКРЕБКИ

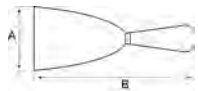

- Двухкомпонентная рукоятка
- Гибкое лезвие из нержавеющей стали

	 841334		A mm	B mm	 g
216100040	5132053	10	40	220	70
216100060	5132091	10	60	220	77
216100080	5132060	10	80	220	91
216100100	5132077	10	100	220	94
216100120	5132084	10	120	220	99

219

## ШПАТЕЛИ

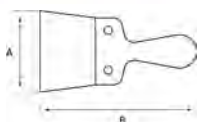

- Деревянная рукоятка
- Отпущенное металлическое полотно

	 841334		A mm	B mm	 g
219001000	5029865	5	100	235	125
219001200	5029872	5	120	235	156
219001400	5029889	5	140	235	208
219001600	5029896	5	160	235	208
219002000	5029902	5	200	235	210



## 2192

### ШПАТЕЛИ

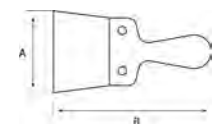

- Деревянная рукоятка
- Полотно из нержавеющей стали

	 841334		A mm	B mm	 g
219201000	5029667	5	100	235	134
219201200	5029674	5	120	235	152
219201400	5029681	5	140	235	176
219201600	5029698	5	160	235	200
219202000	5029704	5	200	235	250

## 2193

### ШПАТЕЛИ



- Деревянная рукоятка на заклепках
- Полотно из нержавеющей стали

	 841334		 L mm	 g
219302500	5129466	1	250	240
219303000	5129473	1	300	270
219303500	5129480	1	350	305

## 2212

### ЗУБЧАТЫЕ ШПАТЕЛИ

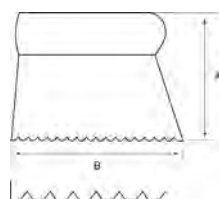

- Деревянная рукоятка
- С треугольными зубьями

	 841334		A mm	B mm	 g
221201200	5029711	5	130	120	106
221202000	5029728	5	130	200	164
221203000	5029735	5	130	300	195



# ШТУКАТУРНЫЙ ИНСТРУМЕНТ

2213

## ЗУБЧАТЫЕ ШПАТЕЛИ

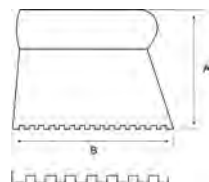

- Деревянная рукоятка
- С квадратными зубьями

	 841334		A mm	B mm	 g
221301200	5029742	5	130	120	100
221302000	5029759	5	130	200	140
221303000	5029766	5	130	300	195

202

## ГЛАДИЛКИ ШТУКАТУРНЫЕ



- Гладилка штукатурная
- Деревянная рукоятка

	 841334		 mm	 g
202030180	5400770	5	300x180	425

204

## ГЛАДИЛКИ ШТУКАТУРНЫЕ



- Прямоугольная форма
- Деревянная рукоятка

	 841334		 mm	 g
204030150	5400855	5	300x150	402
204030160	5400862	5	300x160	436
204030180	5400879	5	300x180	470
204050130	5097970	6	500x130	740

209

## ГЛАДИЛКИ ШТУКАТУРНЫЕ



- Деревянная рукоятка
- Насечка с двух сторон

	 841334		 mm	 g
209027040	5400947	5	270x115	400





## 2092

### ГЛАДИЛКИ ШТУКАТУРНЫЕ



- Деревянная рукоятка
- Насечка с двух сторон

	 841334		 mm	A mm	B mm	 g
209227060	5400961	5	275x115	6	6	350
209228100	5099233	5	280x130	10	10	440
209250100	5099585	6	500x130	10	10	620

## 2045

### ГЛАДИЛКИ ШТУКАТУРНЫЕ



- Особенно пригодна для штукатурных работ
- Деревянная рукоятка

	 841334		 mm	 g
204530140	5097918	5	300x140	365
204550130	5097956	6	500x130	690

## 2094

### ГЛАДИЛКИ ШТУКАТУРНЫЕ



- Двухкомпонентная рукоятка
- Открытая рукоятка
- 209428100: нержавеющая

	 841334		 mm	 g
209428000	5122450	6	280x120	365
209428100	5122474	6	280x120	406

## 211

### ГЛАДИЛКИ ШТУКАТУРНЫЕ



- Пластиковая гладилка
- Из полистирола

	 841334		 mm	 g
211035180	5000147	5	350x180	416
211042210	5000154	5	420x210	652
211050230	5000161	5	500x230	796



2120

## ГЛАДИЛКИ ШТУКАТУРНЫЕ



- Гладилка из полистирола с зажимом

	 841334		 mm	 g
212027180	5000178	5	270x180	270
212033220	5129435	8	330x220	423

213

## ГЛАДИЛКИ ШТУКАТУРНЫЕ



- Гладилка из полистирола с одной клиновидной стороной

	 841334		A mm	B mm	 g
213026140	5000185	5	265	140	223

2122

## ГЛАДИЛКИ ШТУКАТУРНЫЕ



- Гладилка для жидкого раствора
- Резиновое основание - 50% натуральное
- Рукоятка из ударопрочного полистирола
- Основа толщиной 10 мм помогает распределять избытки раствора на поверхности

	 841334		 mm	 g
212202500	5110266	6	250x110	346

2123

## ГЛАДИЛКИ ШТУКАТУРНЫЕ



- Гладилка с губчатой основой
- Основа из синтетической губки
- Основа толщиной 30 мм

	 841334		 mm	 g
212302900	5110280	6	290x150	233





2125

## ГЛАДИЛКИ ШТУКАТУРНЫЕ



- Рабочая поверхность из жесткой резины. Для работы с жидким раствором
- Полиуретановая рукоятка, алюминиевая база, рабочая поверхность из жесткой резины

212502150	841334	6	215x135	318

2126

## ГЛАДИЛКИ ШТУКАТУРНЫЕ



- Гладилка с основой из мягкой резины
- Полиуретановая рукоятка

212602150	841334	6	215x135	287
212602800	5129404	6	280x140	328

2127

## ГЛАДИЛКИ ШТУКАТУРНЫЕ



- Алюминиевый выравнитель штукатурного слоя

212704350	841334	6	435x90x17	990

2504

## ПОДЪЕМНИКИ



- Подъемник для раствора
- Предельный вес: 65 кг
- Максимальная высота: 3,3 м
- Складная трехколенная основа

250400000	841334	1	15000x15000x9000	37



2500

## ПОДЪЕМНИКИ



- Крюк для перемещения листовых материалов
- Металлическая конструкция

250005000	841334 5129381	1	500 mm	1780 g

2501

## ПОДЪЕМНИКИ



- Ножной подъемник листовых материалов
- Металлический
- Специальный дизайн позволяет прилагать малое усилие

250103000	841334 5129398	1	300 mm	935 g

2502

## ПОДЪЕМНИКИ

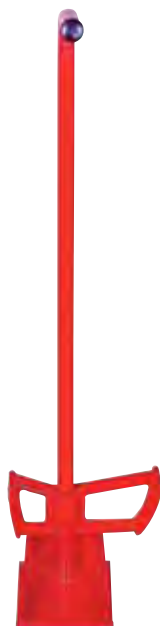





- Металлический фиксатор для листовых материалов
- Позволяет работать в одиночку

250207980	841334 5129367	1	798 mm	2105 g







**2301**
**МАСТЕРКИ**

- Монолитный, кованный
- Отпущен
- Модель "Каталония"

	 841334		 mm	 g
2301A0000	5091282	6	145x110	416
2301B0000	5091305	6	160x115	432
2301C0000	5091329	6	175x125	523





**2301MB**
**МАСТЕРКИ**

- Двухкомпонентная рукоятка
- Монолитный, кованный
- Отпущен
- Модель "Каталония"

	 841334		 mm	 g
2301AMB00	5118101	6	145x110	423
2301BMB00	5118125	6	160x115	465
2301CMB00	5118149	6	175x125	546

**2302**
**МАСТЕРКИ**

- Монолитный, кованный
- Отпущен
- Трапецевидный

	 841334		 mm	 g
2302A0000	5091343	6	180x110	370
2302B0000	5091367	6	180x115	375
2302C0000	5091381	6	190x125	393



## МАСТЕРКИ

### 2302MB



### МАСТЕРКИ

- Двухкомпонентная рукоятка
- Монолитный, кованный
- Отпущен
- Трапецевидный

	 841334		 mm	 g
2302AMB00	5118163	6	180x110	391
2302BMB00	5118187	6	180x125	456
2302СMB00	5118200	6	190x115	406

### 2303



### МАСТЕРКИ

- Монолитный, кованный
- Отпущен
- Модель "Мадрид"

	 841334		 mm	 g
2303B0000	5091404	6	110x68	120
2303D0000	5091428	6	135x78	184
2303F0000	5091442	6	165x93	265
2303H0000	5091466	6	190x103	318
2303J0000	5091480	6	215x113	377
2303K0000	5091503	6	228x117	415
2303L0000	5091527	6	240x122	428

### 2303MB



### МАСТЕРКИ

- Двухкомпонентная рукоятка
- Монолитный, кованный
- Отпущен
- Модель "Мадрид"

	 841334		 mm	 g
2303FMB00	5118040	6	165x93	300
2303HMB00	5118064	6	190x103	348
2303JMB00	5118088	6	215x113	400

### 2304



### МАСТЕРКИ

- Монолитный, кованный
- Отпущен
- Модель "Севилья"

	 841334		 mm	 g
2304A0000	5091541	6	180x110	351
2304C0000	5091565	6	200x118	423

**2304MB**
**МАСТЕРКИ**

- Двухкомпонентная рукоятка
- Монолитный, кованный
- Отпущен
- Модель "Севилья"

2304CMB00	841334	6	200x118	463

**2307**
**МАСТЕРКИ**

- Монолитный, кованный
- Отпущен, лепестковая форма

230713500	841334	6	135x60	135

**2307MB**
**МАСТЕРКИ**

- Двухкомпонентная рукоятка
- Монолитный, кованный
- Отпущен, лепестковая форма

2307135MB	841334	6	135x60	193

**2308**
**МАСТЕРКИ**

- Монолитный, кованный
- Отпущен, остроносый

2308A0000	841334	6	120x70	170
2308B0000	5091626	6	150x100	185



## МАСТЕРКИ

2309

### МАСТЕРКИ



- Монолитный, кованный
- Отпущен, скругленный носик

	 841334		 mm	 g
230912500	5091640	6	125x75	176

2309MB

### МАСТЕРКИ



- Двухкомпонентная рукоятка
- Монолитный, кованный
- Отпущен, скругленный носик

	 841334		 mm	 g
2309125MB	5118224	6	125x75	186

2360

### МАСТЕРКИ



- Мастерок из нержавеющей стали
- Идеально подходит для внешних углов
- Для финишной отделки и доводки
- Деревянная рукоятка на заклепках

	 841334		 mm	 g
236001200	5129077	6	120x97x97	220

2361

### МАСТЕРКИ

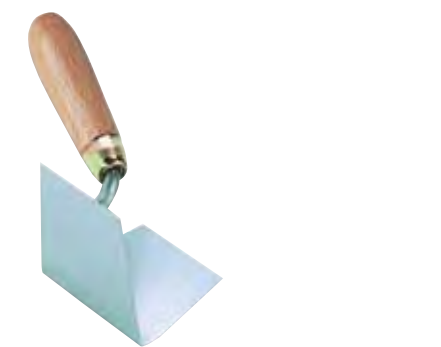

- Мастерок из нержавеющей стали
- Идеально подходит для внутренних углов
- Деревянная рукоятка на заклепках

	 841334		 mm	 g
236101200	5129060	6	120x97x97	220



## 2145xxxD

### ВЫРАВНИВАТЕЛЬ ШТУКАТУРНОГО СЛОЯ



- Выравниватель штукатурного слоя
- Деревянная рукоятка
- Плоское, стальные ножки

	 841334		 mm	 g
2145020D0	5097994	1	275x35x20	170
2145025D0	5098007	1	275x35x25	215
2145030D0	5098014	1	275x35x30	240
2145035D0	5098021	1	275x35x35	270

## 2145xxxL

### ВЫРАВНИВАТЕЛЬ ШТУКАТУРНОГО СЛОЯ



- Выравниватель штукатурного слоя
- Деревянная рукоятка
- Плоское

	 841334		 mm	 g
2145020L0	5098045	1	275x35x20	170
2145025L0	5098052	1	275x35x25	200
2145030L0	5098069	1	275x35x30	240
2145035L0	5098076	1	275x35x35	268

## 2145xxxC

### ВЫРАВНИВАТЕЛЬ ШТУКАТУРНОГО СЛОЯ



- Выравниватель штукатурного слоя
- Деревянная рукоятка
- Скругленные ножки

	 841334		 mm	 g
2145025C0	5098083	1	225x35x20	165
2145039C0	5098090	1	210x35x39	220





## СОЕДИНИТЕЛЬНЫЙ ИНСТРУМЕНТ

250501800

### СОЕДИНИТЕЛЬНЫЙ ИНСТРУМЕНТ



- Для установки креплений на полых стенах

	 841334		 mm	 g
250501800	5128964	1	180	765

250502450

### СОЕДИНИТЕЛЬНЫЙ ИНСТРУМЕНТ



- Для установки креплений на полых стенах

	 841334		 mm	 g
250502450	5128957	1	245	780



## ПОДРЕЗЧИК

8640

### ПОДРЕЗЧИК



- Кусачки для вырезания различных углов

	 841334		 mm	 g
864002450	5129022	1	245	400

8641

### ПОДРЕЗЧИК



- Раздвижные кусачки
- Сменное лезвие

	 841334		 mm	 g
864102400	5129015	1	245	355



671002600

## ПРОБОЙНЫЙ ИНСТРУМЕНТ



- Клещи для скрепления профилей методом просечки с отгибом
- Удобные литые рукоятки

	 841334		 L mm	 g
671002600	5128971	1	260	735

671002850

## ПРОБОЙНЫЙ ИНСТРУМЕНТ



- Клещи для скрепления профилей методом просечки с отгибом
- Удобные литые рукоятки

	 841334		 L mm	 g
671002850	5128988	1	285	680

# РУЧНЫЕ ПИЛЫ

---

Широким ассортиментом ножовок по дереву, металлу, а также лучковых пил Bahco удовлетворяет любые нужды конечного потребителя.

С момента изобретения ножовки со сменными полотнами пиление никогда не станет прежним! Это революционный и профессиональный подход к пилению. Удобная рукоятка ERGO™ и различные полотна к ней делают этот инструмент поистине универсальным.

В 1969 году компания Bahco представила первое биметаллическое полотно, которое позволяло сочетать упругость и прочность пружинной стали с износостойкостью и режущей способностью быстрорежущей стали, благодаря тому, что оба материала свариваются в условиях высокого вакуума и затем, на полосках из износостойкой быстрорежущей стали фрезеруются зубья. Аналогичная технология используется при производстве кольцевых пил, полотен для ручных ножовок, полотен для станков и полотен для сабельных пил Sandflex®.

# Содержание

---

РАМКИ ДЛЯ РУЧНЫХ НОЖОВОЧНЫХ ПОЛОТЕН ПО МЕТАЛЛУ	982-985
ПОЛОТНА ПО МЕТАЛЛУ ДЛЯ РУЧНЫХ НОЖОВОК	986-988
НОЖОВКА СО СМЕННЫМИ ПОЛОТНАМИ	989-993
НОЖОВКИ СЕРИИ SUPERIOR™	993-995
НОЖОВКИ СЕРИИ PROF-CUT™	996-1003
НОЖОВКИ СЕРИИ PRIZE-CUT™	1004-1005
НОЖОВКИ ПРОЧИЕ	1006-1007
СТУСЛА КОРОБЧАТЫЕ	1008
ЛОБЗИКИ	1009
ЛОБЗИКИ И ПОЛОТНА	1010-1011
ЛУЧКОВЫЕ ПИЛЫ	1012-1014
ПОЛОТНА ДЛЯ ЛУЧКОВЫХ ПИЛ	1015



# ПОЛОТНА ДЛЯ РУЧНЫХ НОЖОВОК

В 1969 году Bahco впервые представила полотна для ручных ножовок с технологией Sandflex®. На протяжении нескольких десятилетий конечные пользователи по всему миру выбирают полотна Sandflex® за их неизменное качество, высокую режущую способность и удивительно долгий срок службы.

Практически не ломающееся полотно Sandflex® постоянно совершенствуется нашими специалистами, для того чтобы им можно было работать еще быстрее и более продуктивно, чтобы каждый пользователь мог получать максимальную отдачу от каждого лезвия, каждый день.

## БОЛЕЕ ТОЛСТОЕ ПОЛОТНО

Толщина полотна увеличена на 3,5%, в связи, с чем общая стабильность полотна в пропиле увеличилась на 11%. Это обеспечивает повышенный комфорт и обеспечивает прекрасный результат даже при слабом натяжении полотна.

## МАРКИРОВКА НА ЛИЦЕВОЙ СТОРОНЕ

Наша маркировка Sandflex® на полотне, является гарантией высокого качества инструмента. Новая маркировка показывает, что у Вас в руках новейшее, более толстое полотно Sandflex®.

## МАРКИРОВКА НА ОБРАТНОЙ СТОРОНЕ

Каждое оригинальное полотно Sandflex® несет на обратной стороне символ компании – крючок и рыбу. Маркировка ставится через каждые 20 см, и некоторые полотна несут два клейма.



# РУЧНЫЕ НОЖОВКИ ПО МЕТАЛЛУ **ergo**®

Профессиональная ручная ножовка с эргономичным дизайном обеспечивает сильное натяжение полотна для получения прямого, точного и аккуратного пропила. Полотно центрируется для надлежащего баланса, а пружинный механизм натяжения упрощает

смену полотен. Рамка допускает установку полотна под углом 55° для пиления заподлицо. Поставляются с прочным и практически неломаящимся биметаллическим полотном Sandflex® 3906 с шагом 24 TPI, обладающим превосходной режущей способностью.



Ассортимент Banco включает в себя рамки для любых полотен и всех видов работ. Основное требование к любой ножовке - рамка должна быть максимально жесткой чтобы гарантировать хорошее натяжение полотна и, как следствие, прямой и точный пропил.



# ЛУЧКОВЫЕ ПИЛЫ

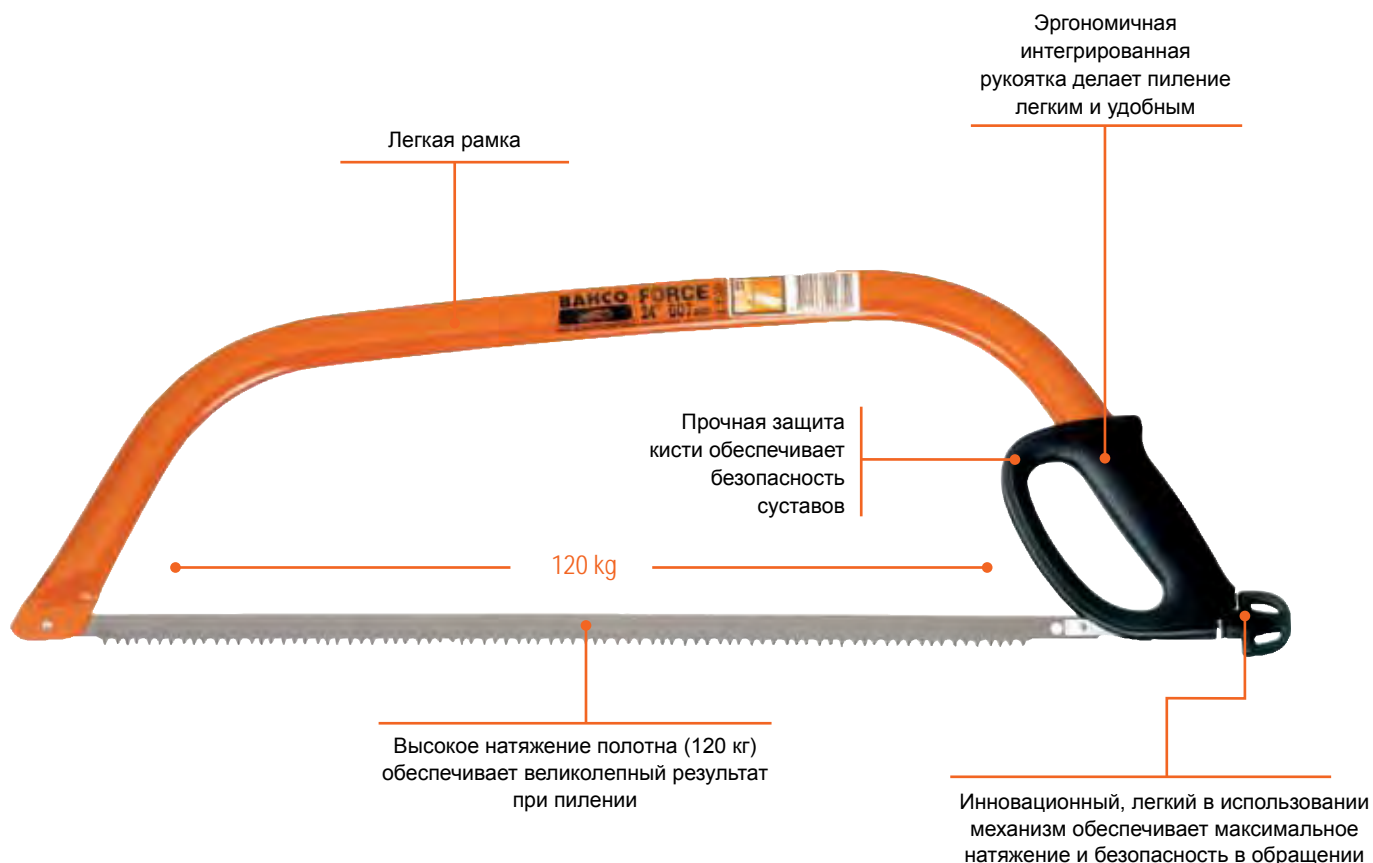

## ДВА ВИДА НАРЕЗКИ ЗУБЬЕВ В СООТВЕТСТВИИ С ПРЕДНАЗНАЧЕНИЕМ

### 51: КИНЖАЛЬНЫЕ ЗУБЬЯ ДЛЯ ПИЛЕНИЯ СТАРОЙ И СУХОЙ ДРЕВЕСИНЫ



- Треугольные зубья в группах по три
- Кончики зубьев с высокочастотной закалкой. Острые кромки с обеих сторон
- Каленый зуб
- После каждой группы из трех зубьев идет промежуток для вывода продуктов пиления
- Пилит при движении в обоих направлениях
- Специально разработанная нарезка для быстрого и эффективного пиления старой и сухой древесины



### 23: СКАЛЫВАЮЩИЙ ЗУБ ДЛЯ ПИЛЕНИЯ ЗЕЛЕННОЙ ДРЕВЕСИНЫ



- Треугольные зубья в группах по три
- Кончики зубьев с высокочастотной закалкой. Острые кромки с обеих сторон
- Каленый зуб
- Каждый пятый зуб направлен в обратную сторону, действует как стамеска, и более эффективно выводит продукты пиления, образующиеся при работе с живой древесиной
- Пилит при движении в обоих направлениях





# НОЖОВКА ДЛЯ УТЕПЛИТЕЛЯ

## РС-22-INS 22"/500мм Ножовка с волнообразной нарезкой

Ножовка для утеплителя является оптимальным инструментом для резки изолирующих материалов.

**Толщина полотна**  
составляет 0,83 мм, и обеспечивает стабильность, характерную для всех ножовок серий ProfCut™ и PrizeCut™



**Полотно перетачивается**  
при помощи любой точилки для ножей

**Волнообразная нарезка**  
специально разработанная, для резки изолирующих материалов.  
Длина «волны» - 15мм



Минеральная вата  
или стекловата



Пенополистирол или  
пенопласт



Минеральная вата  
или каменная вата



Экструдированный  
пенополистирол  
или пеноплекс

# НОЖОВКА СО СМЕННЫМИ ПОЛОТНАМИ

## Революционный и профессиональный подход к пилению

Удобная рукоятка ERGO™ с набором сменных полотен Superior™ для различных материалов делает этот инструмент поистине многофункциональным для всех, кто работает ножовками.

Продукция Bahco ERGO™ создается компанией в тесном сотрудничестве со специалистами по эргономике, техническими дизайнерами, и профессиональными пользователями инструмента, что гарантирует максимальный комфорт в работе всем, кто в дальнейшем использует такой инструмент.

### РУКОЯТКА ERGO™

Ассиметричный дизайн рукоятки снижает давление на руку, и не позволяет ей скользить. Термопластичный эластомер с оптимальными фрикционными свойствами и теплым захватом позволяет правильно расположить руку, что снижает прилагаемое усилие, и повышает эффективность.

Рукоятки доступны для правой и левой руки, и адаптированы под размер кисти (размеры L и M)\*

\*Рукоятка для работы левой руки доступна только в размере L

### ЗАПАТЕНТОВАННОЕ КРЕПЛЕНИЕ

Легкий доступ к защелке.

Длинный рычаг для легкого крепления и снятия полотен  
Надежная фиксация, благодаря пружинному механизму



### СИСТЕМА СМЕННЫХ ПОЛОТЕН

Десять различных полотен обладающих качеством Bahco Superior™.

Зубья с ХТ-геометрией и низкофрикционное покрытие полотна.

Для любых материалов

### КОМФОРТ И СТАБИЛЬНОСТЬ

Крепкий и легкий корпус рукоятки из высококачественного алюминия надежно защищает механизм крепления полотна.

Плавные формы и мягкие материалы обеспечивают удобство в использовании. Надежная система фиксации полотна предотвращает вибрацию между рукояткой и лезвием во время работы.

Поддержка для указательного пальца улучшает точность пиления



# НОЖОВКА СО СМЕННЫМИ ПОЛОТНАМИ **ergo**®

## ПРОСТОТА ИСПОЛЬЗОВАНИЯ

Смена полотна за несколько секунд



Держите рукоятку вертикально и потяните за рычаг.



Сначала соедините конец лезвия с концом рукоятки, затем и оставшуюся часть лезвия.



Потяните назад рычаг до щелчка. Зафиксируйте рычаг предохранительной пружиной. Теперь лезвие в безопасном положении.

## РАЗНЫЕ РУКОЯТКИ ДЛЯ РАЗНЫХ РУК

EX-RM  
EX-RL  
EX-LL

Средняя для правшей  
Большая для правшей  
Большая для левшей

### SUPERIOR

	1	2	3	4	5	6
EX-24-XT7-C	X					
EX-22-XT7-C	X					
EX-22-XT9-C		X				
EX-19-XT9-C		X				
EX-20-XT11-C			X			
EX-20-LAM-C				X		
EX16-GNP-C						X
EX-14-TEN-C			X			
EX-14-VEN-C			X			

### Другие полотна

EX-22-PLS-C					X	
EX-NPP-22		X				
EX-22-U7		X				
EX-244P-22		X				



Для крупных заготовок, влажного дерева и древесины, обработанной пропиткой.



Для сухого дерева и заготовок среднего размера.



Для чистового пиления твердых пород древесины.



Для ламината и напольных покрытий.



Для пластика и плитнусов.



Для общего применения.

## ВСПОМОГАТЕЛЬНАЯ ИНФОРМАЦИЯ



ХТ-геометрия зубьев. Зуб имеет коническую форму, высокочастотную закалку, что делает нашу ХТ-геометрию идеальной формой для легкого эффективного пиления с превосходным результатом.



ГТ-геометрия зубьев. Чрезвычайно острые зубья с ГТ-геометрией гарантируют превосходный результат! Фаска с трех сторон обеспечивает отличный результат при работе с любым типом древесины.



УТ-геометрия. Универсальная геометрия пригодна для продольного и поперечного пиления древесины всех видов.



Каленый зуб. Долго остается острым.



Низкофрикционное покрытие. Дополнительная антикоррозионная защита.



Более толстое полотно обеспечивает стабильность и точность.

# НОЖОВКИ



## ВЫБОР ПРАВИЛЬНОЙ НОЖОВКИ

**Заготовка.** Выбор ножовки зависит от размера, плотности и текстуры материала, предназначенного для распиливания.

**Качество пиления.** При точной распиловке материала, например для изготовления мебели, следует использовать точный инструмент с мелким зубом. Но при работе с большими заготовками крупный зуб даст отличный результат.

**Длина полотна.** Полотна с крупным зубом удобно использовать при работе с большими

заготовками. Для крупного распила необходимо использовать ножовку с крупным зубом и длиной полотна 550/650 мм (22"-26") для достижения длинных мощных пропилов. Ножовки среднемерного распила со средним зубом и длиной полотна 500/550 мм (18"-22") для мощных размашистых пропилов. Для точных работ с заготовками малых размеров длина полотна значения не имеет.

Представленная таблица поможет выбрать правильную ножовку, исходя из поставленных задач. Также в таблице представлена информация об особенностях рукоятки и лезвия.



## ПОЛНЫЙ АССОРТИМЕНТ ПРОФЕССИОНАЛЬНЫХ НОЖОВОК

**Superior™**  
Ножовка с полотном Superior™ с легкостью распилит буквально любой материал на основе древесины и останется острой спустя годы своей работы! А всё это благодаря уникальной ХТ-геометрии закаленного зуба, специальному низкофрикционному покрытию, повышенной стабильности и точности распила за счет утолщенного полотна и рукоятки ERGO™.

**ProfCut™**  
Разработанные для профессионалов ножовки ProfCut™ и ProfCut™+ оснащены острыми закаленными зубьями с GT-геометрией. Для более легкого пиления лучше остановить свой выбор на ножовке ProfCut™+ с низкофрикционным покрытием. Помимо универсальных ножовок в серии ProfCut™ представлены специальные ножовки для фанеры, ламината, строительного леса, пластика, гипсокартона и ячеистого бетона.

**PrizeCut™**  
PrizeCut™ – это практичная, надежная ножовка с закаленными зубьями универсальной геометрии для пиления всех видов древесины. Цельнолитая рукоятка удобной формы обеспечит комфортное использование инструмента в течение многих лет.

# ТАБЛИЦА ВЫБОРА НОЖОВОК

Необходимо учесть несколько факторов для выбора правильной ножовки. Наша таблица поможет Вам в этом.

Шаг 1. Выберите модель Superior™, ProfCut™ или PrizeCut™.

Шаг 2. Выберите ножовку из первой колонки «Тип ножовки/материала».

Шаг 3. Выберите ножовку по применению – колонки 5 (применение) и 6 (длина).

- Точное пиление: Ножовки мелкогомерного распила с мелким зубом и TPI от 9/10 до 15/16. Длина ножовки значения не имеет.
- Универсальное пиление: Ножовки среднегомерного распила со средним зубом и TPI от 7/8 до 9/10. Длина полотна ножовки должна составлять 18-22 дюйма (500-550 мм) для мощных размашистых пропилов.
- Крупномерное пиление: Ножовки крупномерного распила с крупным зубом и TPI 7/8. Длина полотна ножовки должна составлять 22-26 дюймов (550-650 мм) для длинных мощных пропилов.

## Superior™

ОБЩАЯ ХАРАКТЕРИСТИКА			ПОЛОТНО					РУКОЯТКА	
Тип ножовки /материала	Артикул	EAN-код	Кол-во в упаковке	Использование	Длина дюйм/мм	Форма зуба/ TPI	Низкофрикц. покрытие	Толщина полотна	Тип
КРУПНАЯ	2700-22-XT7-HP	7311518191672	4	Строит. древесина, влажная	22/550	XT/7	есть	1.03 mm	Двухкомп-ная ERGO™
КРУПНАЯ	2700-22-XT7-HP	7311518191672	4	Строит. древесина, влажная	22/550	XT/7	есть	1.03 mm	Двухкомп-ная ERGO™
СРЕДНЯЯ	2600-22-XT-HP	7311518160777	4	Среднемерное пиление	22/550	XT/9	есть	1.03 mm	Двухкомп-ная ERGO™
СРЕДНЯЯ	2600-19-XT-HP	7311518160760	4	Среднемерное пиление	19/475	XT/9	есть	1.03 mm	Двухкомп-ная ERGO™
<b>Столярная ножовка</b>									
ТОЧНАЯ	2600-16-XT11-HP	7311518239527	4	Столярная	16/400	XT/11	есть	1.03 mm	Двухкомп-ная ERGO™
<b>Ножовка по ламинату</b>									
LAMINATOR™	SUP-20-LAM	7311518258351	4	Ламинат и напольное покрытие	20/500	XT/11	есть	0.93 mm	Двухкомп-ная ERGO™
<b>Малые ножовки</b>									
Обушковая	3180-14-XT11-HP	7311518181390	4	Обушковая ножовка	14/360	XT/11	есть	0.75 mm	Двухкомп-ная ERGO™
Фанеропильная	3240-14-XT11-HP	7311518243005	4	Фанеропильная ножовка	14/360	XT/11	есть	0.75 mm	Двухкомп-ная ERGO™
Выкружная	3150-12-XT9-HP	7311518181406	4	Выкружная ножовка	12/300	XT/9	есть	1.03 mm	Двухкомп-ная ERGO™

## ProfCut™

ОБЩАЯ ХАРАКТЕРИСТИКА			ПОЛОТНО					РУКОЯТКА	
Тип ножовки /материала	Артикул	EAN-код	Кол-во в упаковке	Использование	Длина дюйм/мм	Форма зуба/ TPI	Низкофрикц. покрытие	Толщина полотна	Тип
<b>ProfCut™+ ассортимент</b>									
СРЕДНЯЯ	PCP-22-GT7	7311518263331	4	Среднемерное пиление	22/550	GT/7	есть	0.83 mm	Двухкомпонентная
СРЕДНЯЯ	PCP-19-GT7	7311518263317	4	Среднемерное пиление	19/475	GT/7	есть	0.83 mm	Двухкомпонентная
ТОЧНАЯ	PCP-22-GT9	7311518263348	4	Точное пиление	22/550	GT/9	есть	0.83 mm	Двухкомпонентная
ТОЧНАЯ	PCP-19-GT9	7311518263324	4	Точное пиление	19/475	GT/9	есть	0.83 mm	Двухкомпонентная
<b>ProfCut™ ассортимент</b>									
СРЕДНЯЯ	PC-22-GT7	7311518263393	4	Среднемерное пиление	22/550	GT/7	нет	0.83 mm	Двухкомпонентная
СРЕДНЯЯ	PC-19-GT7	7311518263362	4	Среднемерное пиление	19/475	GT/7	нет	0.83 mm	Двухкомпонентная
ТОЧНАЯ	PC-22-GT9	7311518263409	4	Точное пиление	22/550	GT/9	нет	0.83 mm	Двухкомпонентная
ТОЧНАЯ	PC-19-GT9	7311518263379	4	Точное пиление	19/475	GT/9	нет	0.83 mm	Двухкомпонентная
<b>Столярная ножовка</b>									
ТОЧНАЯ	PC-15-TBX	7311518263423	4	Мелкомерное, столярное	15/380	GT/11	нет	0.75 mm	Двухкомпонентная
<b>Малые ножовки</b>									
ОБУШКОВАЯ	PC-12-TEN	7311518263447	4	Обушковая ножовка	12/300	UT/11	нет	0.75 mm	Двухкомпонентная
ФАНЕРОПИЛЬНАЯ	PC-12-VEN	7311518263430	4	Фанеропильная ножовка	12/300	UT/11	нет	0.75 mm	Двухкомпонентная
ВЫКРУЖНАЯ	PC-12-COM	7311518263454	4	Выкружная ножовка	12/300	XT/9	нет	1.03 mm	Двухкомпонентная
<b>Перетачиваемые ножовки</b>									
СРЕДНЯЯ	PC-16-FILE-U7	7311518263461	4	Среднемерное/Переточка	16/400	UT/7 Переточка	нет	0.83 mm	Двухкомпонентная
СРЕДНЯЯ	PC-19-FILE-U7	7311518263478	4	Среднемерное/Переточка	19/475	UT/7 Переточка	нет	0.83 mm	Двухкомпонентная
СРЕДНЯЯ	PC-22-FILE-U7	7311518263485	4	Среднемерное/Переточка	22/550	UT/7 Переточка	нет	0.83 mm	Двухкомпонентная
СРЕДНЯЯ	PC-24-FILE-U7	7311518263492	4	Среднемерное/Переточка	24/600	UT/7 Переточка	нет	0.83 mm	Двухкомпонентная
<b>Ножовки «ласточкин хвост»</b>									
ЛАСТОЧКИН ХВОСТ	PC-10-DTR	7311518263546	10	Правый запил	10/250	FT/15	нет	0.50 mm	Деревянная
ЛАСТОЧКИН ХВОСТ	PC-10-DTL	7311518263553	10	Левый запил	10/250	FT/15	нет	0.50 mm	Деревянная
ЛАСТОЧКИН ХВОСТ	PC-10-DTF	7311518263560	10	Переставной запил	10/250	FT/15	нет	0.50 mm	Деревянная
<b>Ножовки специального назначения</b>									
<b>Ножовка по ламинату</b>									
LAMINATOR™	PC-20-LAM	7311518258290	4	Напольные покрытия	20/500	XT/11	нет	0.93 mm	Двухкомпонентная
<b>Ножовка для точного пиления</b>									
ТОЧНАЯ	PC-20-PRC	7311518264291	4	Стусло/точный мелкий запил	20/500	UT/9	нет	0.93 mm	Двухкомпонентная
<b>Ножовка строительная</b>									
СТРОИТЕЛЬНАЯ	PC-24-TIM	7311518263515	4	Крупномерное/Переточка	24/600	FT/3.5Переточка	нет	0.93 mm	Двухкомпонентная
<b>Ножовка по гипсокартону</b>									
ГИПСОКАРТОН	PC-24-PLS	7311518263508	4	Гипсокартон	24/600	GT/7	нет	0.93 mm	Двухкомпонентная
<b>Универсальная ножовка</b>									
УНИВЕРСАЛЬНАЯ	PC-15-GNP	7311518264307	4	Различные материалы	15/380	FT/15	нет	0.75 mm	Двухкомпонентная
<b>Ножовка по пенополистеролу</b>									
ДЕКОР	PC-16-DECO	7311518264987	4	Декор из пенополистерола	16/400	Специальный	нет	0.75 mm	Двухкомпонентная
<b>Ножовка по ячеистому бетону</b>									
255	7311518007843	7311518007843	1	Бетон/с ТС напайками	30/750	30 ТС напаяк	нет	1.6 mm	Двухкомпонентная
255-15/29	7311518007850	7311518007850	1	Бетон/с ТС напайками	30/750	15 ТС напаяк	нет	1.6 mm	Двухкомпонентная
<b>Ножовка для легкого бетона</b>									
256-26	7311518000080	7311518000080	4	Легкий бетон	26/650	Без ТС напаяк	нет	1.15 mm	Двухкомпонентная
<b>Ножовка для теплоизоляции</b>									
УТЕПЛИТЕЛЬ	PC-22-INS	7314150154500	4	утеплитель	22/550	Специальный	нет	0.83 mm	Двухкомпонентная

## PrizeCut™

ОБЩАЯ ХАРАКТЕРИСТИКА			ПОЛОТНО					РУКОЯТКА	
Тип ножовки /материала	Артикул	EAN-код	Кол-во в упаковке	Использование	Длина дюйм/мм	Форма зуба/ TPI	Низкофрикц. покрытие	Толщина полотна	Тип
УНИВЕРСАЛЬНАЯ	NP-22-U7/8-HP	7311518034399	10	универсальная	22/550	UT/7	нет	0.83 mm	Цельнолитая
УНИВЕРСАЛЬНАЯ	NP-19-U7/8-HP	7311518241452	10	универсальная	19/475	UT/7	нет	0.83 mm	Цельнолитая
УНИВЕРСАЛЬНАЯ	NP-16-U7/8-HP	7311518241773	4	универсальная	16/400	UT/7	нет	0.83 mm	Цельнолитая
<b>Малые ножовки</b>									
ОБУШКОВАЯ	NP-12-TEN	7311518263959	10	Обушковая ножовка	12/300	UT/13	нет	0.75 mm	Цельнолитая
ФАНЕРОПИЛЬНАЯ	NP-12-VEN	7311518264260	4	Фанеропильная ножовка	12/300	UT/13	нет	0.75 mm	Цельнолитая
ВЫКРУЖНАЯ	NP-12-COM	7311518264277	4	Выкружная ножовка	12/300	UT/7	нет	1.20 mm	Цельнолитая
<b>Универсальная ножовка</b>									
ТОЧНАЯ	300-14-F15/16-HP	7311518005955	4	Универсальная ножовка	14/360	FT/15	нет	0.75 mm	Цельнолитая
<b>Ножовка по ячеистому бетону</b>									
NP-CONC	7311518264918	7311518264918	4	Бетон/с ТС напайками	25/620	34 ТС напаяк	нет	2.00 mm	Деревянная
NP-CONC-17/34	7311518264925	7311518264925	4	Бетон/с ТС напайками	25/620	17 ТС напаяк	нет	2.00 mm	Деревянная





325

## РУЧНЫЕ НОЖОВКИ ПО МЕТАЛЛУ

ergo®



- Рамка ножовки разработана в соответствии с научно признанной программой ERGO™
- Действительно уникальная ножовка для профессионалов
- Эргономичная конструкция с удобным захватом
- Цельноалюминиевая рамка обеспечивает очень сильное натяжение полотна для получения прямого, точного и аккуратного пропила
- Полотно центрируется для надлежащего баланса
- Пружинный механизм натяжения полотна гарантирует быструю и удобную смену полотен
- Допускает установку полотна под углом 55°
- Оснащается 300 мм (12") надежным и прочным биметаллическим полотном Sandflex® с шагом 24 зуба на дюйм, обладающим превосходной режущей способностью

	 731151		 L mm	 g
325	8214852	5	300	720

225-PLUS

## РУЧНЫЕ НОЖОВКИ ПО МЕТАЛЛУ



- Профессиональная, надежная ножовка по металлу
- Допускает очень сильное натяжение полотна для обеспечения аккуратных и точных пропилов
- Снабжена пружинным механизмом для быстрой и удобной смены полотен
- Усиленная прямоугольная рамка с полостью для хранения полотен с фиксацией винтом-держателем
- Полотно может быть установлено под углом 55°
- Оснащается 300 мм (12") надежным и прочным биметаллическим полотном Sandflex® с шагом 24 зуба на дюйм, обладающим превосходной режущей способностью

	 731151		 L mm	 g
225-PLUS	8029708	5	300	700

319

## РУЧНЫЕ НОЖОВКИ ПО МЕТАЛЛУ



- Действительно уникальная профессиональная рамка для ножовочного полотна по металлу
- Удобная мягкая рукоятка
- Конструкция рамки из стальной трубки, закрытой для удобства в местах захвата пластиком, позволяет задавать полотну очень сильное натяжение для получения прямого, точного и аккуратного пропила
- Допускается установка полотна под углом 55°
- Оснащается 300 мм (12") надежным и прочным биметаллическим полотном Sandflex® с шагом 24 зуба на дюйм, обладающим превосходной режущей способностью

	 731151		 L mm	 g
319	8240943	5	300	510



317

## РУЧНЫЕ НОЖОВКИ ПО МЕТАЛЛУ



- Рамка удобной и надежной конструкции для универсального употребления. Облегченная изящная форма облегчает работу в труднодоступных местах и хранение
- Удивительная производительность ножовки достигается благодаря надежному расположению направляющей руки в специальном переднем захвате
- Допускается установка полотна под углом 90°
- Оснащается 300 мм (12") надежным и прочным биметаллическим полотном Sandflex® с шагом 24 зуба на дюйм, обладающим превосходной режущей способностью

	 731151			
317	8240936	10	432	470

306

## РУЧНЫЕ НОЖОВКИ ПО МЕТАЛЛУ



- Облегченная рамка для бытового использования
- Допускает установку полотна под углом 90°
- Поставляется в комплекте с биметаллическим ножовочным полотном Sandflex®, с шагом 24 зуба на дюйм

	 731151			
306	8265540	10	470	325

320

## РУЧНЫЕ НОЖОВКИ ПО МЕТАЛЛУ



- Традиционная ножовка высшего класса с комфортабельными мягкими ручками, позволяющая пилить материалы большого размера
- Дополнительная рукоятка позволяет задавать полотну очень сильное натяжение для получения прямого, точного и аккуратного пропила
- Допускается установка полотна под углом 90°
- Оснащается 300 мм (12") надежным и прочным биметаллическим полотном Sandflex® с шагом 24 зуба на дюйм, обладающим превосходной режущей способностью

	 731151			
320	8265557	10	504	820

304

## РУЧНЫЕ НОЖОВКИ ПО МЕТАЛЛУ



- Простая в использовании рамка для традиционной ножовки стандартного типа
- Допускается установка полотна под углом 90°
- Оснащается 300 мм (12") надежным и прочным биметаллическим полотном Sandflex® с шагом 24 зуба на дюйм, обладающим превосходной режущей способностью

	 731151			
304	8265533	10	517	500





321

## ВЫКРУЖНАЯ ПИЛА



- Простая в обращении выкружная пила
- Сменные полотна, которые могут позиционироваться под восемь различными углами поворотом винта в рукоятке
- Пила 321 поставляется с биметаллическим полотном Sandflex® размером 310 мм (12 1/4"), 24 TPI
- Сменные полотна:
  - **321-7-SB:** Специальное полотно из углеродистой стали с закаленным зубом для пиления пластмассы, волокнистых материалов и древесины, 7 TPI
  - **321-18-SB:** Биметаллическое полотно Sandflex® для пиления толстых металлических заготовок, 18 TPI
  - **321-24-SB:** Биметаллическое полотно Sandflex® для пиления тонких металлических заготовок, 24 TPI



321



731151

8001841



5



330

268

## МАЛЫЕ НОЖОВКИ ПО МЕТАЛЛУ



- Малая ножовка по металлу с оцинкованной цельнометаллической рамкой
- Снабжена фибергласовой рукояткой с удобным хватом
- Имеет простое и практичное винтовое устройство натяжения полотна
- Снабжена 150 мм (6") полотном с шагом 32 зуба/дюйм для работ по металлу



268



731151

8017538



5



150



180

239

## МАЛЫЕ НОЖОВКИ ПО МЕТАЛЛУ



- Малая ножовка по металлу с металлической рамкой, покрытой оранжевым лаком
- Снабжена 150 мм (6") полотном с шагом 32 зуба/дюйм для работ по металлу



239



731151

8010874



5



290



120

238

## МАЛЫЕ НОЖОВКИ ПО МЕТАЛЛУ



- Малая ножовка по металлу с оцинкованной цельнометаллической рамкой
- Снабжена простым и удобным устройством натяжения полотна при помощи деревянной рукоятки
- Снабжена 150 мм (6") полотном с шагом 32 зуба/дюйм для работ по металлу



238



731151

8011314



5



150



195



228

## МАЛЫЕ НОЖОВКИ ПО МЕТАЛЛУ



- Малая ножовка по металлу с оцинкованной цельнометаллической рамкой
- Снабжена простым и удобным устройством натяжения полотна при помощи деревянной рукоятки
- Снабжена 150 мм (6") полотном с шагом 32 зуба/дюйм для работ по металлу
- Комплектуется защитным чехлом

	 731151		 L mm	 g
228	8014995	5	150	180
228-BULK	8009069	5	150	180

219

## МАЛЫЕ НОЖОВКИ ПО МЕТАЛЛУ



- Малая ножовка по металлу с оцинкованной цельнометаллической рамкой
- Деревянная рукоятка
- Снабжена 150 мм (6") полотном с шагом 32 зуба/дюйм для работ по металлу

	 731151		 L mm	 g
219	8140953	5	291	100

218

## МАЛЫЕ НОЖОВКИ ПО МЕТАЛЛУ



- Малая ножовка по металлу с оцинкованной рамкой
- Снабжена 150 мм (6") полотном с шагом 32 зуба/дюйм для работ по металлу
- Комплектуется защитным чехлом

	 731151		 L mm	 g
218	8017521	10	235	87
218-BULK	8140946	1	240	80

208

## МИНИ-НОЖОВКА



- Удобная мини-ножовка для резания в труднодоступных местах
- Простая в обращении
- Оснащается 300 мм (12") надежным и прочным биметаллическим полотном Sandflex® с шагом 24 зуба на дюйм, обладающим превосходной режущей способностью

	 731151		 L mm	 g
208	8017545	5	330	149



# ПОЛОТНА ПО МЕТАЛЛУ ДЛЯ РУЧНЫХ НОЖОВОК

3906



## НОВЫЕ БИМЕТАЛЛИЧЕСКИЕ ПОЛОТНА SANDFLEX®

- Практически неломающееся биметаллическое ножовочное полотно с точными зубом для всех видов работ по металлу
- Само полотно изготовлено из прочной и гибкой пружинной стали, а зубья вырезаны в наваренной полоске из высоколегированной быстрорежущей стали. В результате гарантируется сохранение остроты зубьев на протяжении долгого времени
- Полотна Sandflex® сочетают высокую режущую способность и износостойкость с высокой гибкостью, и во всех отношениях превосходят любые полотна, изготовленные из быстрорежущей или обычной гибкой стали
- Упаковка:
  - **100**: 10 связок по 10 полотен в черной пластмассовой коробке с прозрачной крышкой
  - **10P**: 10 полотен в специальной упаковке с подвесным кольцом
  - **5P**: 5 полотен в специальной упаковке с подвесным кольцом
  - **3P**: 3 полотна, по одному 18, 24 и 32 ТРІ, в пластиковой коробке, в ящике 10 упаковок
  - **2P**: 2 кардованных полотна, в ящике 10 упаковок.

	 731151		L x W x T mm	 TPI	 g
3906-250-18-100	8250997	100	250x13x0.65	18	15
3906-250-24-100	8251000	100	250x13x0.65	24	15
3906-250-32-100	8251017	100	250x13x0.65	32	15
3906-300-14-100	8233563	100	300x13x0.65	14	17
3906-300-18-100	8233570	100	300x13x0.65	18	17
3906-300-24-100	8233587	100	300x13x0.65	24	17
3906-300-32-100	8233594	100	300x13x0.65	32	17
3906-300-18-2P	8233617	10	300x13x0.65	18	48
3906-300-24-2P	8233624	10	300x13x0.65	24	48
3906-300-32-2P	8233631	10	300x13x0.65	32	48
3906-300-3P	8233754	10	300x13x0.65	18/24/32	74
3906-300-24-5P	8237417	10	300x13x0.65	24	84
3906-300-32-5P	8237424	10	300x13x0.65	32	84
3906-300-18-10P	8233723	10	300x13x0.65	18	182
3906-300-24-10P	8233730	10	300x13x0.65	24	182
3906-300-32-10P	8233747	10	300x13x0.65	32	182

3905



## SANDCUT

- Полотно из быстрорежущей стали. Полностью закалено
- Подходит для любых типов пиления и даже для пиления труднообрабатываемых материалов
- При пилении рекомендуется использовать тиски
- Имеет голубое антикоррозийное покрытие
- Упаковка:
  - **100**: 10 связок по 10 полотен в черной пластмассовой коробке с прозрачной крышкой
  - **2P**: 2 полотна на картоне, 10 упаковок в коробке.

	 731151		L x W x T mm	 TPI	 g
3905-250-24-100	8299255	100	250x13x0.65	24	15
3905-300-14-100	8292201	100	300x13x0.65	14	18,3
3905-300-18-100	8292218	100	300x13x0.65	18	18,6
3905-300-24-2P	8299248	10	300x13x0.65	24	48
3905-300-24-100	8292225	100	300x13x0.65	24	18,7
3905-300-32-100	8292232	100	300x13x0.65	32	17



## 215

### ПОЛОТНО КОМПОЗИТНОЕ



- Металлическое полотно для пилы, покрытое композитным сплавом с включением карбида вольфрама
- Предназначено для резания стекла, керамики, фарфора и стали
- Подходит для всех малых ножовок с длиной полотна 150 мм

	 731151		 L mm	 T <sub>12</sub>	 g
215-150	8017576	5	150	110	11

## 216

### ПОЛОТНО КОМПОЗИТНОЕ



- Металлическое полотно для пилы покрытое композитным сплавом с включениями карбида вольфрама
- Предназначено для резания стекла, керамики, фарфора и стали
- 150-мм полотно подходит для лобзика 301, 300-мм полотно подходит для любой 300-мм/12" ножовочной рамки

	 731151		 L mm	 T <sub>12</sub>	 g
216-150-R	8017583	5	150	20	12
216-300-R	8017798	5	300	20	20

## 228-P

### ПОЛОТНА ДЛЯ МАЛЫХ ПИЛЬНЫХ РАМОК



- Запасное полотно для малой ножовки
- Изготовлено из закаленной и отпущенной углеродистой стали, фрезерованные зубья имеют разводку
- Для резания металла: 12 зубьев/см, 32 зуба/дюйм
- Для резания древесины: 6 зубьев/см, 15 зубьев/дюйм
- Упаковка:
  - **100**: 10 пачек по 10 полотен в коробке
  - **10P**: 10 полотен в упаковке
  - **5P**: 5 полотен в упаковке

	 731151		 L mm	 T <sub>12</sub>	 g
228-15-5P	8031442	10	150	15	26
228-32-5P	8031459	10	150	32	26
228-32-10P	8010867	10	150	32	36
228-32-100P	8150990	1	150	32	360



# ПОЛОТНА ПО МЕТАЛЛУ ДЛЯ РУЧНЫХ НОЖОВОК

3816

## ПОЛОТНО КОМПОЗИТНОЕ



- Полотно из углеродистой стали с антикоррозийной обработкой
- Режущая кромка содержит включения карбида вольфрама
- Подходит к любой 300-мм/12" ножовочной пиле

	 731151		 L mm	 TPI	 g
3816-300	8015749	5	300	12	60

3810

## ПОЛОТНО SPIRO



- Полотно из углеродистой стали с антикоррозийной обработкой
- Мелкий шаг зуба
- Предназначено для резания вентиляционных, тонкостенных стальных и армированных труб

	 731151		 L mm	 TPI	 g
3810-600-32	8002886	10	610	32	55

3806-SPIRO

## SANDFLEX® БИМЕТАЛЛИЧЕСКОЕ ПОЛОТНО SPIRO



- Практически неломающееся биметаллическое ножовочное полотно Sandflex® для использования в бугельных пилах типа 14-24 для резания металлических труб, армированных прутков и т.д.
- Особо малый зуб, 32 TPI
- Это полотно значительно превосходит обычно используемые для этой цели полотна из углеродистой стали как по производительности, так и по износостойкости

	 731151		L x W x T mm	 TPI	 g
3806-600-32	8018092	10	600x13x0.65	32	90

321-SB

## ПОЛОТНО ДЛЯ ВЫКРУЖНОЙ ПИЛЫ



- Сменное полотно Sandflex® для выкружной пилы типа
- **321321-7-SB:** для пиления черных и цветных металлов, пластмассы, волокнистых материалов и древесины
- **321-18-SB:** для пиления металла
- **321-24-SB:** для пиления тонкого металла
- Поставляется в прозрачной упаковке

	 731151		 L mm	 TPI	 g
321-7-SB	8129149	10	310	7	70
321-18-SB	8129125	10	310	18	70
321-24-SB	8129132	10	310	24	70



## EX-

## РУКОЯТКА

ergo®



- Рукоятка ножовки ERGO™
- Асимметричная рукоятка разного размера для людей, работающих правой или левой рукой
- Асимметричная форма и увеличенные упорные выступы равномерно распределяют давление по всей ладони, в то время как обычные рукоятки сосредотачивают давление в центре ладони
- Для правой руки в наличии есть рукоятки большого и среднего размера, а для левой доступны рукоятки большого размера
- Данные рукоятки могут использоваться со всеми полотнами серии EX
- Быстрая и легкая смена полотна благодаря патентованной системе крепления

	 731151		 mm	 g
EX-LL	8298494	4	60x330x120	450
EX-RM	8298470	4	60x330x120	450
EX-RL	8298487	4	60x330x120	450

## EX-XT7

## ПОЛОТНА SUPERIOR™



- Для пиления крупногабаритных материалов
- Уникальная геометрия закаленного зуба XT позволяет полотну оставаться острым на протяжении долгого времени
- Увеличенная толщина полотна обеспечивает высокоточный прямой пропил и исключительную стабильность
- Низкофрикционное антикоррозийное покрытие
- Используется совместно с рукоятками EX-RL, EX-RM или EX-LL
- Запатентованная система крепления дает возможность быстро и легко присоединять полотно пилы к рукоятке

	 731151		 mm	 mm	 T <sub>14</sub> P <sub>14</sub>	 g
EX-22-XT7-C	8298289	10	550	22	7/8	375
EX-24-XT7-C	8298272	10	600	24	7/8	410



# НОЖОВКА СО СМЕННЫМИ ПОЛОТНАМИ

## EX-XT9



## ПОЛОТНА SUPERIOR™

- Для пиления материалов средней толщины
- Уникальная геометрия закаленного зуба ХТ позволяет полотну оставаться острым на протяжении долгого времени
- Увеличенная толщина полотна обеспечивает высокоточный прямой пропил и исключительную стабильность
- Низкофрикционное антикоррозийное покрытие
- Используется совместно с рукоятками EX-RL, EX-RM или EX-LL. Запатентованная система крепления дает возможность быстро и легко присоединять полотно пилы к рукоятке

EX-19-XT9-C	731151 8298302	10	475	19	9/10	325
EX-22-XT9-C	8298296	10	550	22	9/10	380

## EX-20-XT11-C



## ПОЛОТНА SUPERIOR™

- Для пиления материалов средней и малой толщины
- Уникальная геометрия закаленного зуба ХТ позволяет полотну оставаться острым на протяжении долгого времени
- Увеличенная толщина полотна обеспечивает высокоточный прямой пропил и исключительную стабильность
- Низкофрикционное антикоррозийное покрытие
- Используется совместно с рукоятками EX-RL, EX-RM или EX-LL. Запатентованная система крепления дает возможность быстро и легко присоединять полотно пилы к рукоятке

EX-20-XT11-C	731151 8298319	10	500	20	11/12	360

## EX-20-LAM-C



## ПОЛОТНА SUPERIOR™

- Для пиления ламинированных и деревянных напольных покрытий
- Уникальная геометрия закаленного зуба ХТ позволяет полотну оставаться острым на протяжении долгого времени
- Увеличенная толщина полотна обеспечивает высокоточный прямой пропил и исключительную стабильность
- Низкофрикционное антикоррозийное покрытие
- Используется совместно с рукоятками EX-RL, EX-RM или EX-LL. Запатентованная система крепления дает возможность быстро и легко присоединять полотно пилы к рукоятке

EX-20-LAM-C	731151 8298326	10	500	20	11/12	365





## EX-22-PLS-C



## ПОЛОТНА SUPERIOR™

- Для пиления пластика и прочего листового материала на основе древесины
- Специально разработанная линия зубьев GT-геометрии на первые 100 мм полотна от его кончика, за которыми следуют зубья группами по четыре, разделенные увеличенными межзубными впадинами для большей эффективности пиления и удаления стружки из пропила. Увеличенная толщина полотна обеспечивает высокоточный прямой пропил и исключительную стабильность
- Низкофрикционное антикоррозийное покрытие
- Используется совместно с рукоятками EX-RL, EX-RM или EX-LL. Запатентованная система крепления дает возможность быстро и легко присоединять полотно пилы к рукоятке

EX-22-PLS-C	731151	10	550	22	7/8	400

## EX-16-GNP-C



## ПОЛОТНА SUPERIOR™

- Для пиления пластика, ламинированных материалов, дерева и мягкого металла, например алюминия
- Закаленные зубья ланцетовидной формы долго остаются острыми
- Увеличенная толщина полотна обеспечивает высокоточный прямой пропил и исключительную стабильность
- Низкофрикционное антикоррозийное покрытие
- Небольшой размер позволяет хранить полотно в ящике для инструментов
- Используется совместно с рукоятками EX-RL, EX-RM или EX-LL. Запатентованная система крепления дает возможность быстро и легко присоединять полотно пилы к рукоятке

EX-16-GNP-C	731151	10	400	16	15/16	214

## EX-14-TEN-C



## ПОЛОТНА SUPERIOR™

- Для пиления заготовок средней и малой толщины
- Уникальная геометрия закаленного зуба ХТ позволяет полотну оставаться острым на протяжении долгого времени
- Увеличенная толщина полотна обеспечивает высокоточный прямой пропил и исключительную стабильность
- Низкофрикционное антикоррозийное покрытие
- Используется совместно с рукоятками EX-RL, EX-RM или EX-LL. Запатентованная система крепления дает возможность быстро и легко присоединять полотно пилы к рукоятке

EX-14-TEN-C	731151	10	350	14	11/12	430



# НОЖОВКА СО СМЕННЫМИ ПОЛОТНАМИ

## EX-14-VEN-C



## ПОЛОТНА SUPERIOR™

- Для пиления материалов средней и малой толщины, таких как фанера, ламинат или пластик
- Уникальная геометрия закаленного зуба ХТ позволяет полотну оставаться острым на протяжении долгого времени
- Изогнутая носовая часть с насеченными зубьями предназначена для врезания в середину листового материала
- Увеличенная толщина полотна обеспечивает высокоточный прямой пропил и исключительную стабильность
- Низкофрикционное антикоррозийное покрытие
- Используется совместно с рукоятками EX-RL, EX-RM или EX-LL. Запатентованная система крепления дает возможность быстро и легко присоединять полотно пилы к рукоятке

EX-14-VEN-C	731151 8298340	10	350	14	11/12	245

## EX-244P-22



## ИНЫЕ ПОЛОТНА

- Для пиления материалов средней и малой толщины
- Закленные зубья универсальной формы долго остаются острыми
- Увеличенная толщина полотна обеспечивает высокоточный прямой пропил и исключительную стабильность
- Используется совместно с рукоятками EX-RL, EX-RM или EX-LL. Запатентованная система крепления дает возможность быстро и легко присоединять полотно пилы к рукоятке

EX-244P-22	731151 8298456	10	550	22	7/8	380

## EX-NPP-22



## ИНЫЕ ПОЛОТНА

- Для пиления материалов средней и малой толщины
- Закленные зубья универсальной формы долго остаются острыми
- Увеличенная толщина полотна обеспечивает высокоточный прямой пропил и исключительную стабильность
- Используется совместно с рукоятками EX-RL, EX-RM или EX-LL. Запатентованная система крепления дает возможность быстро и легко присоединять полотно пилы к рукоятке

EX-NPP-22	731151 8324162	10	550	22	7/8	380



## EX-22-U7



## ИНЫЕ ПОЛОТНА

- Для пиления всех типов древесины
- Закленные зубья универсальной формы долго остаются острыми
- Используется совместно с рукоятками EX-RL, EX-RM или EX-LL. Запатентованная система крепления дает возможность быстро и легко присоединять полотно пилы к рукоятке

EX-22-U7	731151 8300890	10	550	22	7/8	380

# НОЖОВКИ СЕРИИ SUPERIOR™



## 2600

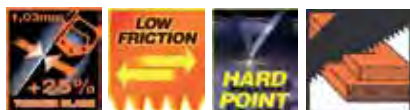

## НОЖОВКИ SUPERIOR™

- Ножовка по дереву с рукояткой ERGO™
- Для пиления материалов средней толщины
- Уникальная геометрия закаленного зуба ХТ позволяет ножовке оставаться острой на протяжении долгого времени
- Увеличенная толщина полотна обеспечивает высокоточный прямой пропил и исключительную стабильность
- Низкофрикционное антикоррозийное покрытие
- Двухкомпонентная рукоятка позволяет размечать углы в 45° и 90°

2600-19-ХТ-HP	731151 8160760	4	475	19	9/10	490
2600-22-ХТ-HP	8160777	4	550	22	9/10	540

## 2700

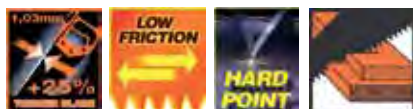

## НОЖОВКИ SUPERIOR™

- Ножовка по дереву с рукояткой ERGO™
- Разработанная с учетом требований эргономики, пила прекрасно лежит в руке
- Для пиления крупногабаритных материалов
- Уникальная геометрия закаленного зуба ХТ позволяет ножовке оставаться острой на протяжении долгого времени
- Увеличенная толщина полотна обеспечивает высокоточный прямой пропил и исключительную стабильность
- Низкофрикционное антикоррозийное покрытие
- Двухкомпонентная рукоятка позволяет размечать углы в 45° и 90°

2700-22-ХТ7-HP	731151 8191672	4	550	22	7/8	490
2700-24-ХТ7-HP	8191665	4	600	24	7/8	540



## НОЖОВКИ СЕРИИ SUPERIOR™

3090

### НОЖОВКИ SUPERIOR™

ergo®

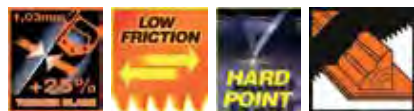

- Универсальная ножовка с рукояткой ERGO™
- Для пиления материалов средней и малой толщины, ламинированных покрытий и пластмассовых труб
- Уникальная геометрия закаленного зуба ХТ позволяет ножовке оставаться острой на протяжении долгого времени
- Увеличенная толщина полотна обеспечивает высокоточный прямой пропил и исключительную стабильность
- Низкофрикционное антикоррозийное покрытие
- Двухкомпонентная рукоятка позволяет размечать углы в 45° и 90°

3090-20-XT11-HP	731151 8181369	4	500 mm	20 "	11/12 T/P	480 g

2600-16

### НОЖОВКА ДЛЯ ИНСТРУМЕНТАЛЬНОГО КОМПЛЕКТА

ergo®

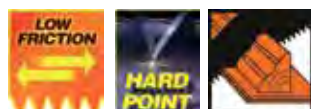

- Ножовка с рукояткой ERGO™
- Для пиления деревянных заготовок малых и средних размеров
- Уникальная геометрия закаленного зуба ХТ позволяет ножовке оставаться острой на протяжении долгого времени
- Увеличенная толщина полотна обеспечивает высокоточный прямой пропил и исключительную стабильность
- Низкофрикционное антикоррозийное покрытие
- Двухкомпонентная рукоятка позволяет размечать углы в 45° и 90°

2600-16-XT11-HP	731151 8239527	4	400 mm	16 "	11/12 T/P	450 g

3180

### НОЖОВКА ОБУШКОВАЯ SUPERIOR™

ergo®

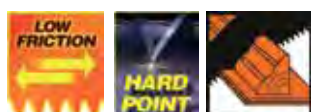

- Ножовка по дереву с рукояткой ERGO™
- Для пиления заготовок средней и малой толщины
- Уникальная геометрия закаленного зуба ХТ позволяет ножовке оставаться острой на протяжении долгого времени
- Увеличенная толщина полотна обеспечивает высокоточный прямой пропил и исключительную стабильность
- Низкофрикционное антикоррозийное покрытие
- Двухкомпонентная рукоятка позволяет размечать углы в 45° и 90°

3180-14-XT11-HP	731151 8181390	4	350 mm	14 "	11/12 T/P	515 g



## 3240

### НОЖОВКА ФАНЕРОПИЛЬНАЯ SUPERIOR™

ergo®

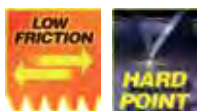

- Ножовка с рукояткой ERGO™
- Для пиления материалов средней и малой толщины, таких как фанера, ламинированные материалы и пластмассы
- Уникальная геометрия закаленного зуба ХТ позволяет ножовке оставаться острой на протяжении долгого времени
- Увеличенная толщина полотна обеспечивает высокоточный прямой пропил и исключительную стабильность
- Низкофрикционное антикоррозийное покрытие
- Двухкомпонентная рукоятка позволяет размечать углы в 45° и 90°

3240-14-ХТ11-НР	731151	4	350	14	11/12	360

## 3150

### НОЖОВКА ВЫКРУЖНАЯ SUPERIOR™



- Ножовка для пиления любых деревянных и пластмассовых материалов таких, как фанера, ламинаты и пластик
- Уникальная геометрия закаленного зуба ХТ позволяет ножовке оставаться острой на протяжении долгого времени
- Увеличенная толщина полотна обеспечивает высокоточный прямой пропил и исключительную стабильность
- Низкофрикционное антикоррозийное покрытие
- Двухкомпонентная рукоятка

3150-12-ХТ9-НР	731151	4	300	12	9/10	120

## SUP-LAM

### ЛАМИНАТОР SUPERIOR™

ergo®

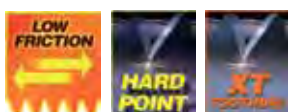

- Ножовка с рукояткой ERGO™
- Для пиления ламинированных и деревянных напольных покрытий
- Уникальная геометрия закаленного зуба ХТ позволяет ножовке оставаться острой на протяжении долгого времени
- Увеличенная толщина полотна обеспечивает высокоточный прямой пропил и исключительную стабильность
- Низкофрикционное антикоррозийное покрытие
- Двухкомпонентная рукоятка позволяет размечать углы в 45° и 90°

SUP-20-LAM	731151	4	500	20	11/12	480



## PCP-GT7



## НОЖОВКИ УНИВЕРСАЛЬНЫЕ

- Ножовка для пиления среднеразмерных заготовок
- Высокопроизводительное и быстрое пиление обеспечивает сверхострый закаленный зуб геометрии GT с трехсторонней заточкой
- Специальное покрытие полотна снижает силу трения и предохраняет от коррозии
- Двухкомпонентная рукоятка позволяет размечать углы в 45° и 90°

	 731151		 mm	 "	 T/P	 g
PCP-19-GT7	8263317	4	475	19	7/8	370
PCP-22-GT7	8263331	4	550	22	7/8	420

## PCP-GT9

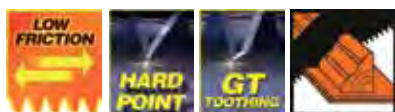

## НОЖОВКИ УНИВЕРСАЛЬНЫЕ

- Ножовка по дереву для пиления тонкоразмерных заготовок и/или заготовок из твердых пород древесины
- Закаленные зубья GT-геометрии с 3-сторонней заточкой обеспечивают удивительную долговечность и скорость пиления
- Низкофрикционное антикоррозийное покрытие
- Двухкомпонентная рукоятка позволяет размечать углы в 45° и 90°

	 731151		 mm	 "	 T/P	 g
PCP-19-GT9	8263324	4	475	19	9/10	370
PCP-22-GT9	8263348	4	550	22	7/8	420

## PC-GT7

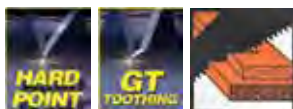

## НОЖОВКИ УНИВЕРСАЛЬНЫЕ

- Ножовка по дереву для пиления среднеразмерных заготовок
- Закаленные зубья GT-геометрии с 3-сторонней заточкой обеспечивают удивительную долговечность и скорость пиления
- Двухкомпонентная рукоятка позволяет размечать углы в 45° и 90°

	 731151		 mm	 "	 T/P	 g
PC-19-GT7	8263362	4	475	19	7/8	370
PC-22-GT7	8263393	4	550	22	7/8	420





## PC-GT9

## НОЖОВКИ УНИВЕРСАЛЬНЫЕ



- Ножовка по дереву для пиления материалов средней и малой толщины
- Закаленные зубья GT-геометрии с 3-сторонней заточкой обеспечивают удивительную долговечность и скорость пиления
- Двухкомпонентная рукоятка позволяет разметать углы в 45° и 90°

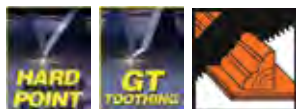

	 731151		 mm	 "	 T/P	 g
PC-19-GT9	8263379	4	475	19	9/10	370
PC-22-GT9	8263409	4	550	22	7/8	420

## PC-FILE

## НОЖОВКИ УНИВЕРСАЛЬНЫЕ



- Ножовка по дереву для пиления материалов средней толщины
- Универсальные незакаленные зубья (UT) могут перетачиваться с помощью напильника 186
- Двухкомпонентная рукоятка позволяет разметать углы в 45° и 90°



	 731151		 mm	 "	 T/P	 g
PC-16-FILE-U7	8263461	4	400	16	7/8	310
PC-19-FILE-U7	8263478	4	475	19	7/8	370
PC-22-FILE-U7	8263485	4	550	22	7/8	420
PC-24-FILE-U7	8263492	4	600	24	7/8	500

## PC-TBX

## НОЖОВКА ДЛЯ ИНСТРУМЕНТАЛЬНОГО КОМПЛЕКТА



- Ножовка по дереву для пиления среднеразмерных заготовок
- Закаленные зубья GT-геометрии с 3-сторонней заточкой обеспечивают удивительную долговечность и скорость пиления
- Двухкомпонентная рукоятка позволяет разметать углы в 45° и 90°

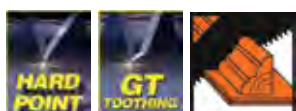

	 731151		 mm	 "	 T/P	 g
PC-15-TBX	8263423	4	375	15	11/12	240





## НОЖОВКИ СЕРИИ PROF-CUT™

### PC-TEN



### НОЖОВКА ОБУШКОВАЯ

- Ножовка по дереву для пиления среднеразмерных заготовок, специально адаптирована для круглых столярных заготовок малых диаметров и пиления с помощью коробчатого стусла
- Обушок из утолщенной стали придает ножовке необходимую жесткость и обеспечивает точность пиления
- Закаленные зубья универсальной формы долго остаются острыми
- Двухкомпонентная рукоятка позволяет размечать углы в 45° и 90°

PC-12-TEN	731151	4	300	12	11/12	450

### PC-VEN



### НОЖОВКА ФАНЕРОПИЛЬНАЯ

- Ножовка для пиления материалов средней и малой толщины, таких как фанера, ламинированные материалы и пластмассы
- Закленные зубья универсальной формы долго остаются острыми
- Изогнутая носовая часть с насеченными зубьями предназначена для врезания в середину листового материала
- Двухкомпонентная рукоятка позволяет размечать углы в 45° и 90°

PC-12-VEN	731151	4	300	12	11/12	250

### PC-COM



### НОЖОВКА ВЫКРУЖНАЯ

- Ножовка для пиления всех видов дерева и пластика
- Уникальная геометрия закаленного зуба ХТ позволяет ножовке оставаться острой на протяжении долгого времени
- Двухкомпонентная рукоятка

PC-12-COM	731151	4	300	12	9/10	120



## PC-DTR

## НОЖОВКА ПАЗОВАЯ



- Пазовая ножовка для древесины и пластика
- Очень мелкий каленый универсальный зуб долго остается острым
- Легкий стальной обушок
- Деревянная рукоятка

PC-10-DTR	8263546	10	250	10	13/14	190

## PC-DTL

## НОЖОВКА ПАЗОВАЯ



- Пазовая ножовка для древесины и пластика
- Очень мелкий каленый универсальный зуб долго остается острым
- Легкий стальной обушок
- Деревянная рукоятка расположена под углом для пиления заподлицо

PC-10-DTL	8263553	10	250	10	13/14	240

## PC-DTF

## НОЖОВКА ПАЗОВАЯ



- Пазовая ножовка для древесины и пластика
- Очень мелкий каленый универсальный зуб долго остается острым
- Легкий стальной обушок
- Деревянная рукоятка расположена под углом для пиления заподлицо
- Переставная рукоятка для лево- или правостороннего пиления в условиях ограниченного пространства

PC-10-DTF	8263560	10	250	10	15/16	240



# НОЖОВКИ СЕРИИ PROF CUT™

## PC-LAM

## ЛАМИНАТОР PROCUT™

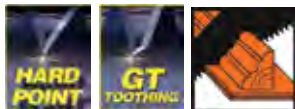

- Ножовка для пиления ламинированных и деревянных напольных покрытий
- Закаленные зубья GT-геометрии с 3-сторонней заточкой обеспечивают удивительную долговечность и скорость пиления
- Двухкомпонентная рукоятка позволяет размечать углы в 45° и 90°

PC-20-LAM	731151	4	500	20	11/12	480	

## PC-PRC

## НОЖОВКА ПРЕЦИЗИОННАЯ



- Ножовка для пиления материалов средней и малой толщины, специально адаптирована для работы с угловым стуслом
- Закаленные зубья универсальной формы долго остаются острыми
- Форма полотна обеспечивает уверенную жесткость, что сочетает в этой ножовке качества обушковой и обычной ножовок
- Двухкомпонентная рукоятка позволяет размечать углы в 45° и 90°

PC-20-PRC	8264291	4	500	20	9/10	480

## PC-12-PS

## НОЖОВКИ ЯПОНСКОГО ТИПА



- Ножовка японского типа для выполнения точного, поперечного и углового пиления
- Пиление при движении полотна "к себе" допускает применение тонкого полотна (0.60 мм), обеспечивая минимальное количество опилок (пропил 0.90 мм), тем самым снижая усилия
- Закаленный зуб JT-геометрии с 3-сторонней заточкой
- Гибкость полотна позволяет выполнять точный рез близко к другой поверхности
- 2-компонентная пластиковая рукоятка обеспечивает удобный и безопасный захват
- **PC-12-14-PS-B** = Сменное полотно

PC-12-14-PS	8285562	4	305	12	13.5	265
PC-12-14-PS-B	8285579	10	305	12	13.5	130









## PC-11-PS



### НОЖОВКИ ЯПОНСКОГО ТИПА

- Ножовка японского типа для выполнения точного, поперечного и углового пиления
- Пиление при движении полотна "к себе" допускает применение тонкого полотна (0.30 мм), обеспечивая минимальное количество опилок (пропил 0.40 мм), тем самым снижая усилия
- Закаленный зуб JT-геометрии с 3-сторонней заточкой обеспечивает отличный результат при пилении как дерева, так и пластика
- 2-компонентная пластиковая рукоятка обеспечивает удобный и безопасный захват
- **PC-11-19-PS-B** = Сменное полотно







						
PC-11-19-PS	8285548	4	270	10 5/8	18.5	225
PC-11-19-PS-B	8285555	10	270	10 5/8	18.5	65

## PC-9-PS



### НОЖОВКИ ЯПОНСКОГО ТИПА

- Двусторонняя ножовка японского типа для выполнения точного, поперечного и углового пиления
- Пиление при движении полотна "к себе" допускает применение тонкого полотна (0.50 мм), обеспечивая минимальное количество опилок (пропил 0.75 мм), тем самым снижая усилия
- Закаленный зуб JT-геометрии с 3-сторонней заточкой обеспечивает отличный результат при пилении как дерева, так и пластика
- Гибкость полотна позволяет выполнять пиление близко к другой поверхности
- 2-компонентная пластиковая рукоятка обеспечивает удобный и безопасный захват
- **PC-9-9/17-PS-B** = Сменное полотно







						
PC-9-9/17-PS	8285586	4	240	9 1/2	6-8.5 / 17	270
PC-9-9/17-PS-B	8285593	10	240	9 1/2	6-8.5 / 17	115

## PC-6-DRY



### ВЫКРУЖНАЯ НОЖОВКА ДЛЯ ГИПСОКАРТОНА

- Специальная выкружная пила для вырезания отверстий в стенах из гипсокартона
- Заостренное полотно с трехгранными зубьями и острым концом, вместе с удобной 2-компонентной рукояткой, делает его отличным средством для врезания
- Далее можно продолжать вырезать нужную форму отверстия в гипсокартоне

						
PC-6-DRY	8282004	6	160	6 1/4	8	120



## PC-TIM

### НОЖОВКА ДЛЯ ДОСКИ И БРУСА



- Ножовка для строительных конструкций
- Перетачиваемые зубья с традиционной волнообразной разводкой. Для перетачивания рекомендуется использовать напильник 272
- Эффективное пиление как на себя, так и от себя
- Двухкомпонентная рукоятка позволяет размечать углы в 45° и 90°

PC-24-TIM	731151 8263515	4	600	24	3.5/4.5	540

## PC-PLS

### НОЖОВКА ДЛЯ ГИПСОКАРТОНА

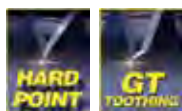

- Ножовка для гипсокартона и прочего листового материала на основе древесины
- Специально разработанная линия зубьев GT-геометрии на первые 100 мм полотна от его кончика, за которыми следуют зубья группами по четыре, разделенные увеличенными межзубными впадинами для большей эффективности пиления и удаления стружки из пропила
- Двухкомпонентная рукоятка позволяет размечать углы в 45° и 90°

PC-24-PLS	731151 8263508	4	600	24	7/8	550

## PC-GNP

### НОЖОВКА МНОГОЦЕЛЕВАЯ



- Ножовка для пиления широкого спектра материалов, таких как пластик, ламинат, древесина, ДСП и мягкие металлы типа алюминия
- Полотно с волнообразной разводкой, закаленные зубья долго остаются острыми
- Увеличенная толщина полотна обеспечивает высокоточный прямой пропил и исключительную стабильность
- Небольшой размер облегчает хранение ножовки

PC-15-GNP	731151 8264307	4	375	15	15/16	225

## PC-DECO

### НОЖОВКА ДЛЯ ДЕКОРА ИЗ ПЕНОПОЛИСТЕРОЛА



- Ножовка для пиления полистероновой пены, часто используемой в качестве изоляционной или монтажной
- Полотно с очень мелкими зубьям косой заточки и формой межзубных впадин, обеспечивает ровный распил и практически не забивается стружкой
- Двухкомпонентная рукоятка позволяет отмерять углы в 45° и 90°

PC-16-DECO	731151 8264987	4	400	16	18/19	300



255

## НОЖОВКА ДЛЯ ЯЧЕИСТОГО БЕТОНА



- Ножовка для пиления блоков легкого ячеистого бетона
- Полотно длиной 625 мм с твердосплавными напайками на зубьях
- Двухкомпонентная рукоятка

255	731151	1	625	25	1.2	1040

255-15/29

## НОЖОВКА ДЛЯ ЯЧЕИСТОГО БЕТОНА



- Ножовка для пиления блоков легкого ячеистого бетона
- Полотно длиной 625 мм с твердосплавными напайками на каждом втором зубе
- Двухкомпонентная рукоятка

255-15/29	8007850	1	625	25	0.6	1040

256

## НОЖОВКА ДЛЯ ОБЛЕГЧЕННОГО ЯЧЕИСТОГО БЕТОНА



- Ножовка с полотном длиной 650 мм для пиления блоков легкого ячеистого бетона
- Закаленные зубья без твердосплавных напаяек
- Двухкомпонентная рукоятка

256-26	8000080	4	650	26	2	850

PC-22-INS

## НОЖОВКА ДЛЯ УТЕПЛИТЕЛЯ



- Ножовка, специально разработанная для пиления изоляционных материалов
- Минеральная вата
- Пенополистерол, ячеистый пластик толщиной до 75 мм
- Экструдированный полистерол толщиной до 75 мм
- Полотно волнообразной формы (WT-геометрия), что позволяет пилить с минимальной порчей материала
- Ножовка должна храниться в чехле для лучшей защиты от коррозии

PC-22-INS	0154500	4	550	22	WT	420



# НОЖОВКИ СЕРИИ PRIZECUT™

## NP

## НОЖОВКИ УНИВЕРСАЛЬНЫЕ



- Ножовка для пиления всех видов древесины
- Универсальный закаленный зуб сохраняет остроту на долгое время
- Монолитная пластмассовая рукоятка

	731151		mm	"	7/8 P/1"	g
NP-16-U7/8-HP	8241773	4	400	16	7/8	310
NP-19-U7/8-HP	8241452	10	475	19	7/8	370
NP-22-U7/8-HP	8034399	10	550	22	7/8	420

## NP-TEN

## НОЖОВКА ОБУШКОВАЯ



- Обушковая ножовка для пиления мелких и среднеразмерных материалов, специально адаптирована для круглых заготовок малых диаметров и пиления с помощью коробчатого стусла
- Каленые зубья универсальной формы сохраняют остроту на весь срок службы ножовки
- Утолщенный стальной обушок обеспечивает жесткость ножовки и точность пропила
- Монолитная рукоятка из пластмассы

	731151		mm	"	7/8 P/1"	g
NP-12-TEN	8263959	10	300	12	13/14	450

## NP-VEN

## НОЖОВКА ФАНЕРОПИЛЬНАЯ



- Ножовка для пиления материалов средней и малой толщины, таких как фанера, ламинированные материалы и пластмассы
- Закленные зубья универсальной формы долго остаются острыми
- Изогнутая носовая часть с насеченными зубьями предназначена для врезания в середину листового материала
- Монолитная пластиковая рукоятка

	731151		mm	"	7/8 P/1"	g
NP-12-VEN	8264260	10	300	12	13/14	240





## NP-COM



## НОЖОВКА ВЫКРУЖНАЯ

- Ножовка для пиления всех видов дерева и пластика
- Закленные зубья универсальной формы долго остаются острыми
- Монолитная пластиковая рукоятка

NP-12-COM	731151 8264277	4	300	12	7/8	120

## 300



## НОЖОВКА МНОГОЦЕЛЕВАЯ

- Ножовка общего назначения с очень мелкими зубьями для точного пиления различных материалов, включая алюминий, пластмассы, ламинированные материалы, древесину и ДСП
- Ланцетовидный зуб
- Помещается в инструментальный ящик
- Монолитная пластиковая рукоятка

300-14-F15/16-HP	731151 8005955	4	350	14	15/16	225

## NP-CONC



## НОЖОВКА ДЛЯ ЯЧЕИСТОГО БЕТОНА

- Ножовка для пиления блоков легкого ячеистого бетона
- Полотно длиной 625 мм с твердосплавными напайками на зубьях
- Деревянная рукоятка
- **NP-CONC** - 34 твердосплавные напайки
- **NP-CONC-17/34** - 17 твердосплавных напаяек.

NP-CONC	731151 8264918	2	625	25	1.2	1040
NP-CONC-17/34	8264925	2	625	25	1.2	1040



## НОЖОВКИ ПРОЧИЕ

### 2500 XT



### НОЖОВКИ

- Для пиления материалов средней толщины, таких как доски распространенных размеров, фанера, оргалит, и ДСП
- Уникальная геометрия закаленного зуба XT позволяет ножовке оставаться острой на протяжении долгого времени
- Двухкомпонентная рукоятка позволяет размечать углы в 45° и 90°
- 

	 731151		 mm	 "	 T/° P/°"	 g
2500-16-XT-HP	8160159	4	400	16	11/12	390
2500-19-XT-HP	8160722	4	475	19	9/10	450
2500-22-XT-HP	8140922	4	550	22	9/10	490
2500-24-XT7-HP	8181338	4	600	24	7/8	540

### 244



### НОЖОВКИ

- Ножовка для пиления заготовок средней толщины
- Универсальный закаленный зуб сохраняет остроту на долгое время
- Монолитная пластмассовая рукоятка позволяет размечать углы в 45° и 90°

	 731151		 mm	 "	 T/° P/°"	 g
244-20-U7/8-HP	8012519	10	500	20	7/8	400
244-22-U7/8-HP	8012526	10	550	22	7/8	475

### 244P



### НОЖОВКИ

- Ножовка для пиления заготовок средней толщины
- Универсальный закаленный зуб сохраняет остроту на долгое время
- Увеличенная толщина полотна обеспечивает высокоточный прямой пропил и исключительную стабильность
- Двухкомпонентная рукоятка позволяет размечать углы в 45° и 90°

	 731151		 mm	 "	 T/° P/°"	 g
244P-20-U7-HP	8235499	4	500	20	7/8	490
244P-22-U7-HP	8235482	10	550	22	7/8	510



369

## НОЖОВКА МНОГОЦЕЛЕВАЯ



369-BLADE



- Для различных материалов, таких как древесина, пластмасса, алюминий и другой тонкий металл
- Закаленные зубья долго остаются острыми. Ножовка изготовлена из стали толщиной 1.1 мм, с черным антикоррозийным покрытием
- Оснащена сменным полотном, которое может устанавливаться под пятью различными углами
- **369-BLADE** - запасное полотно

	731151		mm	"	P/T	g
369	8016524	4	360	14 1/2	13/14	440
369-BLADE	8016531	20	360	14 1/2	13/14	140

296

## ПИЛА МУЗЫКАЛЬНАЯ



- Музыкальная пила с полированным полотном
- Зубья без заточки
- Общая длина включая ручку 870 мм
- Традиционная деревянная ручка

	731151		mm	"	g
296	8034146	1	750	30	1050

396-LAP

## НОЖОВКА СКЛАДНАЯ

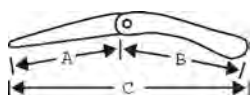

- Складная пила общего назначения для сырой и сухой древесины, пластмассы, кости и т.п.
- Специально разработана для туристов и охотников
- Закаленные зубья ХТ, 7 зубьев на дюйм. Лезвие со специальным низкофрикционным антикоррозионным покрытием
- Удобная двухкомпонентная пластиковая рукоятка с кожаным ремешком. Лезвие фиксируется как в раскрытом, так и в закрытом положении.

			A	B	C	
	731151		mm	mm	mm	g
396-LAP	8172367	10	190	230	405	200
396-BLADE	8299057	1	190	-	-	44



## СТУСЛА КОРОБЧАТЫЕ

233

### СТУСЛО



- Традиционное коробчатое стусло из ламинированной древесины для пиления левой и правой рукой под углами в 45°, 90° и 135°
- **233-300-A** с увеличенной нижней стенкой для лучшей опоры коробки стусла.

	 731151		 mm	 g
233-300	8044015	5	300x104x50	600
233-400	8044022	5	400x104x50	700
233-300-A	8044039	5	300x104x50	600

234-A

### СТУСЛО



- Алюминиевое стусло с основанием из ДСП
- Для пиления левой и правой рукой под углами 45°, 90° и 135°

	 731151		 mm	 g
234-A1	8013653	1	245x60x45	300
234-A2	8013660	1	245x100x30	500

234-W

### СТУСЛО



- Стусло из ламинированной древесины для стабильного пиления
- Для пиления левой и правой рукой под углами 45°, 90° и 135°

	 731151		 mm	 g
234-W1	8013608	10	245x53x40	300
234-W2	8013615	10	300x70x50	400
234-W3	8013622	10	300x70x65	500



301

## ЛОБЗИКИ



- Для высокоточных работ и пиления по дереву и пластмассе
- Никелированная стальная рамка
- Ручка из бука покрыта оранжевым лаком
- Крепление сменных полотен позволяет поворачивать их на 360°
- Поставляется с полотном из закаленной и отпущенной углеродистой стали, с фрезерованными и разведенными зубья, 14 зубьев на дюйм



301

731151  
8001384

5



165



260

303

## ПОЛОТНА ДЛЯ ЛОБЗИКОВ



- Запасное полотно для лобзика 301
- Изготовлено из закаленной и отпущенной углеродистой стали, фрезерованные и разведенные зубья, 14 зубьев на дюйм



303-5P

731151  
8031435

10



165



25



## ЛОБЗИКИ И ПОЛОТНА

302

### ЛОБЗИК



- Лобзик с рамкой, изготовленной из плоской оцинкованной стальной полосы. Ручка из бука покрыта оранжевым лаком. Поставляется с полотном для работ по дереву. Глубина резания: 300 мм / 12"
- Доступны следующие полотна:- №№.302-51W, 302-53W, 302-55W, 302-57W, 302-81S, 302-83S для древесины и пластмассы- №№ 302-71M, 302-73M, 302-75M для металла

302	8013349	5	130	370

502

### ЛОБЗИК



- Лобзик с рамкой, изготовленной из 12 мм стальной трубы
- Глубина резания: 300 мм / 12"
- Деревянная ручка

502	8130589	5	130	250

502/

### НАБОР ЛОБЗИКОВ



- Наборы для пиления лобзиком. 502-SET2 из 2 предметов, 502-SET6 из 6

502-SET2	8130664	5	130
502-SET6	8130633	5	500

302-6X4P

### ПОЛОТНА ДЛЯ ЛОБЗИКОВ

- Комплект полотен для лобзиков 302 и 502
- По четыре полотна каждого типа: 51W, 53W, 55W, 57W, 73M и 83S

302-6X4P	8017590	1	130	20



## 302M

## ПОЛОТНА ДЛЯ ЛОБЗИКОВ

- Запасные полотна для лобзиков 302 и 502, для пиления металла
- Тип зуба: 1: мелкий, 3-5: средний, 7: крупный

	 731151				
302-71M-12P	8013394	1	1	130	50
302-73M-12P	8013400	1	3	130	50
302-75M-12P	8013417	1	5	130	50
302-77M-12P	8207793	1	7	130	50

## 302S

## ПОЛОТНА ДЛЯ ЛОБЗИКОВ

- Запасные полотна для лобзиков 302 и 502 для пиления древесины и пластмассы
- Тип зуба: 1: мелкий, 3: средний, 5: крупный

	 731151				
302-81S-12P	8013677	1	1	130	50
302-83S-12P	8013684	1	3	130	50
302-85S-12P	8207809	1	5	130	50

## 302W

## ПОЛОТНА ДЛЯ ЛОБЗИКОВ

- Запасные полотна для лобзиков 302 и 502 для пиления древесины и пластмассы
- Тип зуба: 1-3: мелкий, 5-7: средний, 9-11: крупный

	 731151				
302-51W-12P	8013356	1	1	130	50
302-53W-12P	8013363	1	3	130	50
302-55W-12P	8013370	1	5	130	50
302-57W-12P	8013387	1	7	130	50
302-59W-12P	8207779	1	9	130	50
302-511W-12P	8207786	1	11	130	50





## ЛУЧКОВЫЕ ПИЛЫ

10

### ЛУЧКОВАЯ ПИЛА ERGO™

ergo®



- Лучковая пила с рамкой ERGO™
- Эргономичная рукоятка с защитой пальцев делает инструмент удобным и безопасным
- Высокопрочная конструкция
- Изготовлена из высококачественной стали и покрыта ударопрочной эмалью для защиты от коррозии
- Спроектирована для профессионального применения в жестких условиях строительных площадок
- Полая легковесная рамка 24" весом 750 грамм
- Усовершенствованный механизм крепления задает полотну сильное натяжение (до 120 кг), что обеспечивает прямой рез
- Улучшенное и усиленное крепление пильного полотна для его легкой и безопасной смены

	 731151		 mm	 "		 g
10-21-51	8229344	5	530	21	51	680
10-24-23	8229368	5	604	24	23	743
10-24-51	8229351	5	604	24	51	743
10-30-23	8229382	5	760	30	23	865
10-30-51	8229375	5	760	30	51	865

332

### ЛУЧКОВАЯ ПИЛА ERGO™

ergo®



- Лучковая пила с рамкой ERGO™
- Легкая высокопрочная лучковая пила с сильным натяжением полотна, для прямого реза
- Зауженная передняя часть для работы в труднодоступных местах, например, в саду и при кровельных работах
- Изготовлена из высококачественной стали и покрыта ударопрочной эмалью для защиты от коррозии
- Усовершенствованный легкий в обращении механизм обеспечивает максимальное натяжение и безопасное использование
- Удобная и теплая ручка с пластмассовой защитой пальцев

	 731151		 mm	 "		 g
332-21-51	8229337	5	530	21	51	663

2-21-51

### ЛУЧКОВАЯ ПИЛА



- Универсальная лучковая пила 21"
- Комплектуется полотном типа 51 для пиления сухой и сырой древесины

	 731596		 mm	 "		 g
2-21-51	2500011	5	530	21	51	620



## 3-24-51

### ЛУЧКОВАЯ ПИЛА



- Универсальная лучковая пила 24"
- Комплектуется полотном типа 51 для пиления сухой и сырой древесины

3-24-51	731596 2500028	5	607	24	51	740

## 331

### ЛУЧКОВАЯ ПИЛА



- Универсальная лучковая пила 21"
- Зауженная передняя часть делает пилу идеальной при использовании в ограниченном пространстве, она хорошо подходит для подрезки деревьев и кровельных работ
- Укомплектована полотном типа 51 для пиления сырой и сухой древесины

331-21-51-КР	731151 8003814	5	530	21	51	615

## SE -15/-16

### ЛУЧКОВАЯ ПИЛА



SE-15



SE-16-21

- Профессиональная лучковая пила для всех типов работ, особенно для применения в строительстве, садоводстве, сельском и лесном хозяйствах
- Пила укомплектована полотном с трехгранными зубьями, тип 51, для пиления сухой древесины
- Порошковое покрытие рамки защищает ее от коррозии
- Вершины зубьев прошли высокочастотную, индукционную закалку, обеспечивающую долгосрочную эксплуатацию
- Защита пальцев обеспечивает удобство и безопасность
- SE-16-21 с заостренной передней частью для более легкого доступа в узкие места
- 23 полотно с зачищающим зубом для садоводства (сырая древесина)

SE-16-21	731151 8029807	5	530	21	51	570
SE-16-21-23	8273934	5	530	21	23	570
SE-15-24	8029838	5	610	24	51	675
SE-15-30	8029821	5	760	30	51	800
SE-15-30-23	8029845	5	760	30	23	800
SE-15-32	8249168	5	810	32	51	840
SE-15-36	8141202	5	910	36	51	920
SE-15-36-23	8258276	5	910	36	23	920



## ЛУЧКОВЫЕ ПИЛЫ

333

### ЛУЧКОВАЯ ПИЛА



- Универсальная лучковая пила для садовых и домашних работ
- Стальная рамка имеет специальные крепления для полотна с механизмом, обеспечивающим его высокое натяжение
- Сменное полотно с закаленным зубом может быть повернуто относительно продольной оси

333	8005832	5	350	14	333-5	615

14-24

### ЛУЧКОВАЯ ПИЛА



- Лучковая пила для профессионалов и любителей. Может быть использована при выполнении строительных и монтажных работ
- Поставляется с полотном типа 3810, предназначенном для пиления вентиляционных труб, тонкостенных стальных труб, арматуры из мягкого металла, алюминиевых брусков и прутков
- Изготовлена из прочной холоднокатанной стальной трубы

14-24-3810	8002879	5	610	24	1100

9-12

### ЛУЧКОВАЯ ПИЛА



- Портативная лучковая пила идеальна для водопроводчиков и электриков
- Легко помещается в автомобиле, лодке или сумке
- Поставляется с полотном длиной 300 мм (12") типа 51 для резки древесины, и с биметаллическим полотном по металлу 3906 Sandflex®
- Имеет предохранительный чехол на полотно и защиту для суставов пальцев

9-12-51/3806-KP	8044558	5	300	12	520







## 51

### ПОЛОТНА ДЛЯ ЛУЧКОВЫХ ПИЛ



- Для пиления сухой, выдержанной древесины и для поперечного пиления сырой древесины
- Кинжальный зуб
- Закаленная и отпущенная высококачественная сталь
- Кончики зубьев индукционно закалены для увеличения срока службы
- Полотно подвергнуто антикоррозионной обработке и упаковано в индивидуальный чехол, на котором приведены рисунки и текст, облегчающие правильный выбор полотна





	 731151		 L mm	 g
51-12	8044565	10	320	30
51-21	8003906	10	530	50
51-24	8003913	10	607	65
51-30	8003920	10	759	80
51-32	8003937	10	810	90
51-36	8003944	10	912	100

## 23

### ПОЛОТНА ДЛЯ ЛУЧКОВЫХ ПИЛ



- Для пиления сырой древесины
- Скалывающий зуб
- Закаленная и отпущенная высококачественная сталь
- Кончики зубьев индукционно закалены для увеличения срока службы
- Полотно подвергнуто антикоррозионной обработке и упаковано в индивидуальный чехол, на котором приведены рисунки и текст, облегчающие правильный выбор полотна

	 731151		 L mm	 g
23-15	8274665	10	380	33
23-21	8012274	10	530	45
23-24	8003852	10	607	60
23-30	8003869	10	759	75
23-32	8003876	10	810	85

## 333-5

### ПОЛОТНА ДЛЯ ЛУЧКОВЫХ ПИЛ



- Единственный тип полотна пригодный для универсальной пилы типа 333
- Мелкий кинжальный зуб
- Закаленная и отпущенная высококачественная сталь
- Кончики зубьев индукционно закалены для увеличения срока службы
- Полотно подвергнуто антикоррозионной обработке и упаковано в индивидуальный чехол

	 731151		 L mm	 g
333-5	8005849	10	350	30

# СТАМЕСКИ

---

Точный инструмент, подходящий для широкого спектра применения, начиная с формирования тонких соединений и заканчивая грубыми работами при строительстве. Острая заточка инструмента гарантирует отличный результат работы. Стамески Bahco доступны в различных размерах, и с различным исполнением грамотно спроектированных рукояток – подходят для любых работ.



# Содержание

---

СТАМЕСКИ	1020-1026
ТОЧИЛЬНЫЕ КАМНИ	1027





# УДАРОПРОЧНАЯ СТАМЕСКА 434 ERGO™



Специально разработанная ударопрочная двухкомпонентная рукоятка ERGO™ обеспечивает максимальный контроль и удобство работы.

- Прецизионная заточка лезвия для максимальной остроты
- Долговечность лезвия благодаря закалке и отпуску
- Лезвие притерто и готово к работе
- Наплыв в основании рукоятки для большей безопасности
- В защитном чехле
- Размеры от 4 до 40 мм

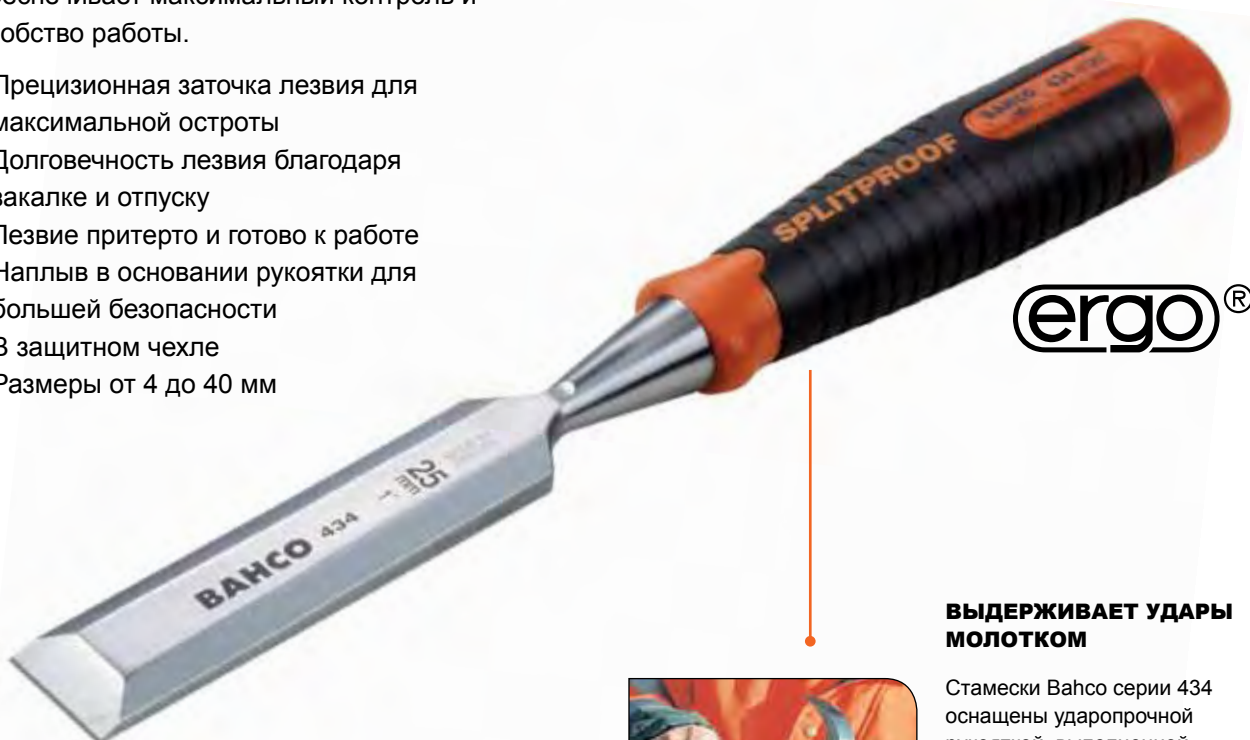

**ergo**®

## ВЫДЕРЖИВАЕТ УДАРЫ МОЛОТКОМ

Стамески Vanco серии 434 оснащены ударопрочной рукояткой, выполненной из полиамида, способной выдерживать постоянные удары молотком. Разработанные, соответствии с программой ERGO™ в тесном сотрудничестве с профессиональными плотниками стамески являются отличным инструментом для работ по дереву. Двухкомпонентная нескользящая рукоятка удобно ложится в руку. Дополнительный наплыв основании рукоятки обеспечивает большую безопасность.



**ergo**®



# ПОДРУБНОЙ НОЖ 2448

Подрубной нож Banco – это высокопрочный инструмент, с рукояткой из ударопрочного полипропилена и длинным острым лезвием, закаленным до 58-61 Hrc. Удобная защита суставов позволяет безопасно использовать инструмент в качестве рычага для

удаления больших кусков древесины. Нож допускает удары молотком в торец рукоятки и по обратной стороне лезвия. Подрубной нож Banco может использоваться для грубых и точных работ по дереву.

## ЗАЩИТА СУСТАВОВ

Предохраняет кисть от повреждений лезвием. Позволяет использовать инструмент в качестве рычага

## НОЖНЫ С КЛИПСОЙ

Позволяют удобно закрепить инструмент на одежде



## УДАРОПРОЧНЫЙ

Выдерживает удары молотком



## ЛЕЗВИЕ ДЛИНОЙ 100 ММ

Большая рабочая поверхность

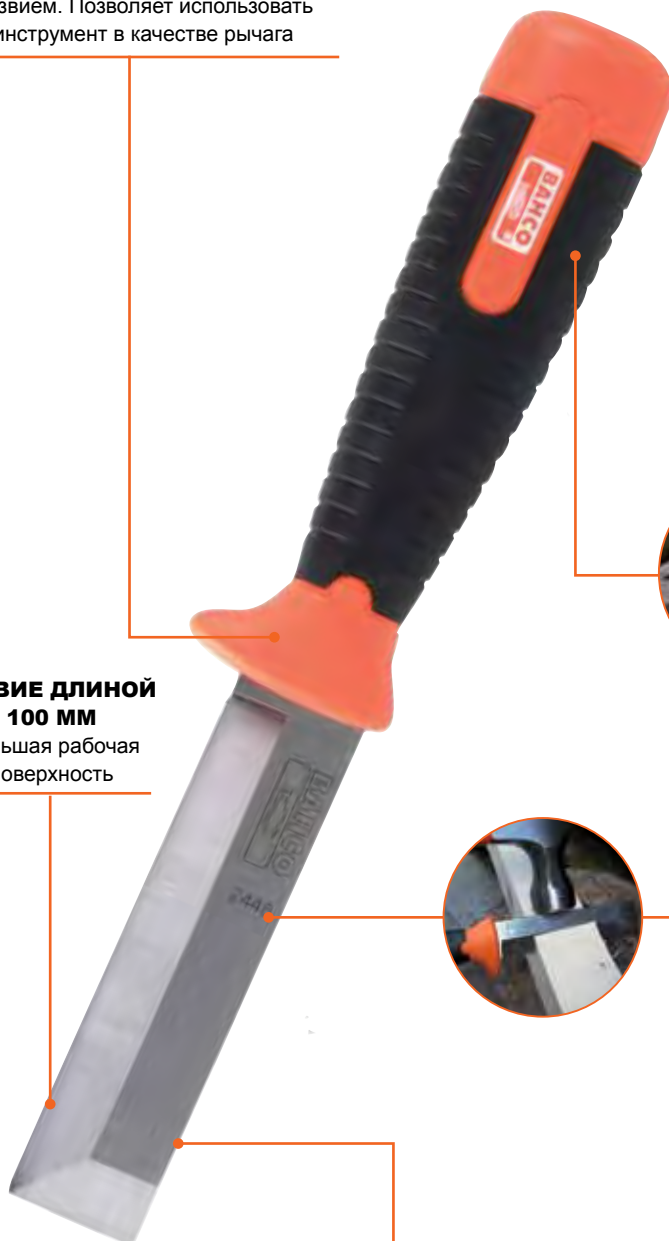

## ОБРАТНАЯ СТОРОНА ЛЕЗВИЯ

Выдерживает удары молотком



## ТОЛЩИНА ЛЕЗВИЯ 4 ММ

Выдерживает тяжелые нагрузки

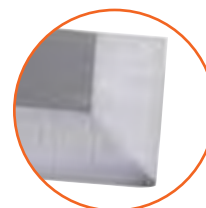

## ВНИМАНИЕ!

Очень острое лезвие! Хранение и использование с осторожностью во избежание несчастных случаев.



434

## СТАМЕСКА

ergo®



- Стамеска с рукояткой ERGO™
- Ударопрочная двухкомпонентная рукоятка выдержит многочисленные удары молотком
- Кромки скруглены для большей безопасности
- Прецизионная заточка лезвия для максимальной остроты
- Долговечность лезвия благодаря закалке и отпуску
- Лезвие притерто и готово к работе
- Полированное лезвие, стойкое к ржавчине
- Прилагается защитный чехол
- Размеры: от 6 до 38 мм. (от 1/4" до 1 1/2")

	 731151		A mm	B mm	 g
434-6	8238483	4	6	140	200
434-8	8238490	4	8	140	206
434-10	8238506	4	10	140	213
434-12	8238513	4	12	140	220
434-14	8238520	4	14	140	228
434-15	8238537	4	15	140	232
434-16	8238544	4	16	140	241
434-18	8238551	4	18	140	245
434-20	8238568	4	20	140	256
434-22	8238575	4	22	140	268
434-25	8238582	4	25	140	284
434-28	8238599	4	28	140	299
434-30	8238605	4	30	140	309
434-32	8238612	4	32	140	319
434-35	8238629	4	35	140	333
434-38	8238636	4	38	140	348

434-S3-EUR

## СТАМЕСКА

ergo®



- Стамеска с рукояткой ERGO™
- Ударопрочная двухкомпонентная рукоятка выдержит многочисленные удары молотком
- Защитная манжета и скругленные кромки для большей безопасности
- Прецизионная заточка лезвия для максимальной остроты
- Долговечное лезвие благодаря закалке и отпуску
- Лезвие притерто и готово к работе
- Полированное лезвие, стойкое к ржавчине
- Прилагается защитный чехол

	 731151		 g
434-S3-EUR	8249212	1	819

434-S3-EUR

12, 18, 25 mm





434-S6-EUR

СТАМЕСКА



- Стамеска с рукояткой ERGO™
- Ударопрочная двухкомпонентная рукоятка выдержит многочисленные удары молотком
- Защитная манжета и скругленные кромки для большей безопасности
- Прецизионная заточка лезвия для максимальной остроты
- Долговечное лезвие благодаря закалке и отпуску
- Лезвие притерто и готово к работе
- Полированное лезвие, стойкое к ржавчине
- Набор из 6 стамесок, с защитным чехлом
- В эксклюзивной деревянной коробке

	 731151		 g
434-S6-EUR	8267544	1	1600

434-S6-EUR 6, 10, 12, 18, 25, 32 mm



424P

СТАМЕСКА

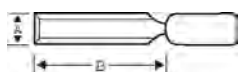

- Специальная форма двухкомпонентной рукоятки дает максимум надежности и комфорта в работе
- Прецизионная заточка лезвия для максимальной остроты
- Долговечное лезвие благодаря закалке и отпуску
- Лезвие притерто и готово к работе
- Прилагается защитный чехол
- Размеры: от 4 до 40 мм. (от 5/32" до 1 9/16")

	 731151		A mm	B mm	 g
424P-4	8238285	4	4	140	195
424P-6	8238292	4	6	140	201
424P-8	8238308	4	8	140	207
424P-10	8238315	4	10	140	214
424P-12	8238322	4	12	140	221
424P-14	8238339	4	14	140	229
424P-15	8238346	4	15	140	233
424P-16	8238353	4	16	140	242
424P-18	8238360	4	18	140	246
424P-20	8238377	4	20	140	257
424P-22	8238384	4	22	140	269
424P-24	8238391	4	24	140	280
424P-25	8238407	4	25	140	285
424P-26	8238414	4	26	140	290
424P-28	8238421	4	28	140	300
424P-30	8238438	4	30	140	310
424P-32	8238445	4	32	140	320
424P-35	8238452	4	35	140	334
424P-38	8238469	4	38	140	349
424P-40	8238476	4	40	140	358



## 424P-S3-EUR



### СТАМЕСКА

- Дизайн двухкомпонентной рукоятки обеспечивает максимальный комфорт и контроль при работе с инструментом
- Прецизионная заточка лезвия для максимальной остроты
- Долговечное лезвие благодаря закалке и отпуску
- Лезвие притерто и готово к работе
- Индивидуальный защитный чехол для каждой стамески в наборе

	 731151		 g
424P-S3-EUR	8249199	1	825
424P-S3-EUR		12, 18, 25 mm	



## 424P-S6/S8



### СТАМЕСКА

- Двухкомпонентная рукоятка специальной формы обеспечивает максимум надежности и комфорта в работе
- Прецизионная заточка лезвия для максимальной остроты
- Долговечное лезвие благодаря закалке и отпуску
- Лезвие притерто и готово к работе
- Прилагается защитный чехол
- В эксклюзивном деревянном футляре

	 731151		 g
424P-S6-EUR	8269968	1	1385
424P-S8-EUR	8276393	1	2240
424P-S6-EUR		6, 10, 12, 18, 25, 32 mm	
424P-S8-EUR		6, 10, 12, 16, 18, 25, 32 38 mm	



## 414



### СТАМЕСКА

- Рукоятка из полипропилена
- Прецизионная закалка лезвия для максимальной остроты
- Долговечность лезвия благодаря закалке и отпуску
- Прилагается защитный чехол
- Размеры: от 6 до 38 мм. (от 1/4" до 1 1/2")

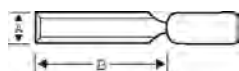

	 731151		A mm	B mm	 g
414-6	8238117	4	6	140	176
414-8	8238131	4	8	140	188
414-12	8238155	4	12	140	202
414-14	8238162	4	14	140	210
414-15	8238179	4	15	140	214
414-16	8238186	4	16	140	223
414-18	8238193	4	18	140	227
414-20	8238209	4	20	140	238
414-25	8238223	4	25	140	266
414-28	8238230	4	28	140	281
414-30	8238247	4	30	140	291
414-32	8238254	4	32	140	301
414-35	8238261	4	35	140	315
414-38	8238278	4	38	140	330



414-S

СТАМЕСКА



- Рукяотка из полипропилена
- Прецизионная закалка лезвия для максимальной остроты
- Долговечное лезвие благодаря закалке и отпуску
- Каждая стамеска в индивидуальном пластиковом подвесе

	 731151		 g
414-S3-EUR	8249205	1	766
414-S3-EUR	12, 18, 25 mm		

425

СТАМЕСКА



- Рукяотки из бука со стальным никелированным ободком, для предотвращения разрушения ручки при ударе
- Лезвия из высококачественной инструментальной стали
- По бокам лезвия снята фаска приблизительно на половину его толщины
- Заточено, выправлено и готово к использованию
- Одна сторона рукяотки плоская, что предотвращает скатывание инструмента с верстака
- Комплектуется защитным наконечником на лезвие

	 731151		A mm	B mm	 g
425-4	8030810	4	4	140	80
425-6	8004590	4	6	140	98
425-8	8004606	4	8	140	100
425-10	8004613	4	10	140	114
425-12	8004620	4	12	140	114
425-14	8004637	4	14	140	140
425-15	8017767	4	15	140	140
425-16	8004644	4	16	140	140
425-18	8004651	4	18	140	136
425-20	8004668	4	20	140	170
425-22	8004675	4	22	140	170
425-24	8005993	4	24	140	200
425-25	8004682	4	25	140	200
425-26	8006006	4	26	140	200
425-28	8004699	4	28	140	250
425-30	8004705	4	30	140	250
425-32	8004712	4	32	140	250
425-35	8017774	4	35	140	300
425-38	8004729	4	38	140	310
425-40	8017781	4	40	140	330



## 425-081/082

## СТАМЕСКА



- Рукоятки из бука со стальным никелированным ободком, для предотвращения разрушения ручки при ударе
- Лезвия изготовлены из высококачественной инструментальной стали
- По бокам лезвия снята фаска приблизительно на половину его толщины
- Заточено, выправлено и готово к использованию
- Одна сторона рукоятки плоская, что предотвращает скатывание инструмента с верстака
- Комплектуется защитным наконечником на лезвие

	 731151		 g
425-081	8010669	1	560
425-082	8010676	1	780
425-081 12, 18, 25 mm		425-082 6, 10, 12, 18, 25 mm	

## 425-083

## СТАМЕСКА



- Рукоятки из бука со стальным никелированным ободком, для предотвращения разрушения ручки при ударе
- Лезвия изготовлены из высококачественной инструментальной стали
- По бокам лезвия снята фаска приблизительно на половину его толщины
- Заточено, выправлено и готово к использованию
- Одна сторона рукоятки плоская, что предотвращает скатывание инструмента с верстака
- Комплектуется защитным наконечником на лезвие
- Поставляются в деревянном футляре

	 731151		 g
425-083	8010683	1	1600
425-083	6, 10, 12, 18, 25, 32 mm		



1031

СТАМЕСКА



- Рукоятки из сверхпрочного пластикового состава
- При работе со стамеской используйте ударный инструмент с осторожностью!
- Все инструменты имеют лезвия из высококачественной инструментальной стали
- По бокам лезвия снята фаска приблизительно на половину его толщины
- Заточено, выправлено и готово к использованию

	 731151		A mm	B mm	 g
1031-4	0025411	5	4	140	100
1031-6	0025428	5	6	140	100
1031-8	0025435	5	8	140	110
1031-10	0025442	5	10	140	115
1031-12	0025459	5	12	140	115
1031-14	0025466	5	14	140	135
1031-16	0025473	5	16	140	140
1031-18	0025480	5	18	140	155
1031-20	0025497	5	20	140	160
1031-22	0025503	5	22	140	170
1031-25	0025510	5	25	140	200
1031-28	0025527	5	28	140	210
1031-30	0025534	5	30	140	220
1031-32	0025541	5	32	140	230
1031-40	0025558	5	40	140	305

9883

СТАМЕСКА



- Рукоятка красного цвета из сверхпрочного композитного пластика
- Молоток и кувалду следует использовать с осторожностью!
- Лезвие из высококачественной инструментальной стали
- По бокам лезвия снята фаска приблизительно на половину его толщины
- Заточено, выправлено и готово к использованию

	 731415		 g
9883	0043293	1	700

1031

6, 12, 16, 20, 25 mm







## 956

### ЗАПАСНАЯ РУЧКА



- Запасная ручка для стамески типа 1031

956	731415 0025190	1	50 g

## 422P

### СТАМЕСКА ПОЛУКРУГЛАЯ

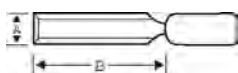

- Специальная форма двухкомпонентной рукоятки дает максимум надежности и комфорта в работе
- Закруглено для вырезания выемок и желобков
- Прецизионная заточка лезвия для максимальной остроты
- Долговечное лезвие благодаря закалке и отпуску
- Лезвие притерто и готово к работе
- Прилагается защитный чехол

			A mm	B mm	
	731151				
422P-6	8248352	4	6	158	180
422P-10	8248369	4	10	158	190
422P-12	8248376	4	12	158	200
422P-16	8248383	4	16	158	215
422P-20	8248390	4	20	158	220
422P-25	8248406	4	25	158	250

## 2448

### ПОДРУБНОЙ НОЖ

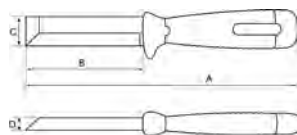

- Высокопрочный инструмент, рукоятка из ударопрочного полипропилена, лезвие закалено и долго остается острым
- Рукоятка может быть использована в качестве рычага при тяжелых работах
- Чтобы сделать работу быстрее, допустимы ударные нагрузки по рукоятке и лезвию
- Прекрасно подходит для грубых работ по дереву
- Толщина лезвия - 4 мм
- Длина лезвия - 100 мм



2448

			A mm	B mm	C mm	D mm	
	731415						
2448	0136049	12	231	100	25	4	200
SB-2448	0136056	10	231	100	25	4	260



## 528-700

### ТОЧИЛЬНЫЕ КАМНИ



- Натуральный камень, имеет приблизительно 700 абразивных частиц на квадратный сантиметр. Предназначен для окончательной доводки режущих кромок стамесок, ножей рубанков и других инструментов до бритвенной остроты
- Предварительно с режущих поверхностей необходимо устранить выбоины и задиры, т.е. инструменты должны быть обработаны на точильном камне 528 - СОМ
- Неустраненные выбоины и задиры могут повредить поверхность этого камня

528-700	731151 8188993	1	150	420

## 528-СОМ

### ТОЧИЛЬНЫЕ КАМНИ



- Искусственный двусторонний точильный камень с двумя размерами зерна для правки и заточки режущих кромок стамесок, ножей рубанка и т.п.
- Одна сторона - с крупнозернистой структурой, имеет 120 абразивных частиц на квадратный сантиметр и предназначена для правки выбоин на режущих кромках и восстановления режущих поверхностей
- Вторая сторона - с мелкозернистой структурой, имеет 400 абразивных частиц на квадратный сантиметр и предназначена для доводки режущих кромок.

528-СОМ	731151 8188986	1	150	340

# НОЖИ И НОЖНИЦЫ

---

Ножи и ножницы используются человечеством на протяжении веков. В настоящее время эти инструменты стали более разнообразными и улучшаются в соответствии с их назначением.

Ножи и ножницы Bahco предназначены для резания различного материала, в том числе кровельных покрытий и электропроводки. Представленный в главе ассортимент подходит для ежедневного профессионального использования.

Производственная программа Bahco включает в себя специализированный инструмент, такой как различные ножницы по металлу, ножи электрика и инструмент для работы под напряжением, а также утилитарные продукты – многофункциональные, подрезные ножи, мультитул, ножи с выдвижным лезвием.



# Содержание

---

НОЖНИЦЫ ПО МЕТАЛЛУ	1032-1041
НОЖНИЦЫ	1042-1043
НОЖИ	1044-1048



**BANCO**

SQZ150003

# НОЖНИЦЫ ПО МЕТАЛЛУ

Ассортимент ножниц по металлу включает модели с правым резом, которые позволяют выполнять работу более эффективно. Вне зависимости от сложности выполняемых работ,









Вы легко подберете необходимый инструмент! Таблица ниже поможет Вам сделать это правильно.

Рекомендации могут различаться в зависимости от сложности работ.

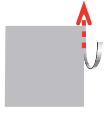
Модель	Промышленная отрасль							
	Работа под напряжением	Работа с гипсокартоном	Монтаж потолков	Кровельные работы	Техническая изоляция	Тяжелая промышленность	Резка тросов	Хозяйственное использование
MA225	○○○	○○○						
MA225R	○○	○○	○○	○○	○○		○	
MA225L	○○	○○	○○	○○	○○		○	
MA321	○○	○○	○○	○○	○○		○	
MA311	○○	○○	○○	○○	○○		○	
MA325	○			○	○		○○○	
MA361	○			○	○		○○○	
MA351	○			○	○		○○○	
MA431		○	○					○○
MA421		○	○				○	○○
MA401		○	○				○	○○
MA411		○	○				○	○○
MR126		○○	○○				○○	○
MR227R	○○			○○	○○		○	○
MR227L	○○			○○	○○		○	○
MR340	○○			○○○	○○			○○
MR726		○	○					○
M126		○○	○○				○○	
M227R	○○			○○	○○		○	
M227L	○○			○○	○○		○	
M330	○○			○○				
M526		○	○	○				
M722		○	○	○				
M726		○	○	○				
M730		○	○	○				
8691				○	○			
583D	○○○			○○○	○○○			○○○
584D	○○○			○○○	○○○			○○○
585D	○○○			○○○	○○○			○○○
586D	○○○			○○○	○○○			○○○
M926	○○			○○	○○			
M676						○○○		
M6376						○○○		

Наиболее подходящие: ○○○ / Подходящие: ○○ / Возможно использование: ○

Тип работ

Модель	 Обрезание углов	 Насечка	 Наружный рез	 Левый рез	 Правый рез	 Прямой сквозной рез	 Правое вырезание отверстий	 Левое вырезание отверстий
MA225	●●●	●●●	●●●					
MA225R	●●	●●	●●		●●			●
MA225L	●●	●●	●●	●●			●	
MA321	●●	●●	●●		●●			●
MA311	●●	●●	●●	●●			●	
MA325	●●	●●	●●			●●		
MA361	●●	●●	●●		●●			
MA351	●●	●●	●●	●●				
MA431	●●	●●	●●			●		
MA421	●●	●●	●●			●●		
MA401	●●	●●	●●	●				
MA411	●●	●●	●●		●			
MR126	●●●	●●●	●●●					
MR227R	●●	●●	●●		●●			●
MR227L	●●	●●	●●	●●			●	
MR340	●●	●●	●●			●●●		
MR726	●●●	●●●	●●●					
M126	●●●	●●●	●●●					
M227R	●●	●●	●●		●●			●
M227L	●●	●●	●●	●●			●	
M330	●●	●●	●●			●●●		
M526	●●●	●●●	●●●					
M722	●●●	●●●	●●●					
M726	●●●	●●●	●●●					
M730	●●●	●●●	●●●					
8691	●●	●●	●		●●			
583D	●●●	●●	●●●	●●●		●●●	●●●	
584D	●●●	●●	●●●		●●●	●●●		●●●
585D	●●●	●●	●●●	●●●		●●●	●●●	
586D	●●●	●●	●●●		●●●	●●●		●●●
M926				●	●	●●		
M676	●●●	●●	●					
M6376	●●●	●●	●			●●●		

Наиболее подходящие: ●●● / Подходящие: ●● / Возможно использование: ●





## НОЖНИЦЫ ПО МЕТАЛЛУ

### MA225



### НОЖНИЦЫ АВИАЦИОННЫЕ С МНОГОСТУПЕНЧАТЫМ РЫЧАГОМ

- Авиационные ножницы для прямого реза твердого и трудно разрезаемого стального листа
- С рычажным механизмом для большей эффективности
- Кованные лезвия из специальной инструментальной стали
- Угол заточки лезвий рассчитан на длительную и интенсивную работу
- Мощные ручки из фибергласса и нейлона обеспечивают безопасный и удобный захват
- Стопор безопасности включается одной рукой
- Упаковка: Для розничной продажи, на карточке с описанием
- Режущая способность: 1 - нержавеющая сталь, 2 - холоднокатанная сталь

MA225	731151 8161057	4	250 mm	1 mm	2 mm	420 g

### MA225L



### НОЖНИЦЫ АВИАЦИОННЫЕ С МНОГОСТУПЕНЧАТЫМ РЫЧАГОМ

- Авиационные ножницы для прямого и левого реза твердого и трудно разрезаемого стального листа
- С рычажным механизмом для большей эффективности
- Кованные лезвия из специальной инструментальной стали
- Угол заточки лезвий рассчитан на длительную и интенсивную работу
- Мощные ручки из фибергласса и нейлона обеспечивают безопасный и удобный захват
- Стопор безопасности включается одной рукой
- Упаковка: На карточке с описанием
- Режущая способность: 1 - нержавеющая сталь, 2 - холоднокатанная сталь

MA225L	731151 8161033	4	250 mm	1 mm	2 mm	420 g

### MA225R



### НОЖНИЦЫ АВИАЦИОННЫЕ С МНОГОСТУПЕНЧАТЫМ РЫЧАГОМ

- Авиационные ножницы для прямого и правого реза твердого и трудно разрезаемого стального листа
- С рычажным механизмом для большей эффективности
- Кованные лезвия из специальной инструментальной стали
- Угол заточки лезвий рассчитан на длительную и интенсивную работу
- Мощные ручки из фибергласса и нейлона обеспечивают безопасный и удобный захват
- Стопор безопасности включается одной рукой
- Упаковка: Для розничной продажи, на карточке с описанием
- Режущая способность: 1 - нержавеющая сталь, 2 - холоднокатанная сталь

MA225R	731151 8161040	4	250 mm	1 mm	2 mm	420 g





## MA401



### НОЖНИЦЫ АВИАЦИОННЫЕ С МНОГОСТУПЕНЧАТЫМ РЫЧАГОМ

- Ножницы по металлу для использования в домашних условиях
- Режущая способность: Стальной лист толщиной не более 1.5 мм
- Кованые лезвия из хромомолибденовой стали
- Фрезерованные режущие кромки с индукционной закалкой до 60 - 62 HRC
- С рычажным механизмом для большей эффективности
- Рукоятки с мягким захватом и возвратной пружиной для комфортной работы
- Красные рукоятки - ножницы для левого реза
- Режущая способность: 1 - нержавеющая сталь, 2 - холоднокатанная сталь

MA401	731415 0167593	4	250 mm	0.7 mm	1.2 mm	390 g

## MA411



### НОЖНИЦЫ АВИАЦИОННЫЕ С МНОГОСТУПЕНЧАТЫМ РЫЧАГОМ

- Ножницы по металлу для использования в домашних условиях
- Режущая способность: Стальной лист толщиной не более 1.5 мм
- Кованые лезвия из хромомолибденовой стали
- Фрезерованные режущие кромки с индукционной закалкой до 60 - 62 HRC
- С рычажным механизмом для большей эффективности
- Рукоятки с мягким захватом и возвратной пружиной для комфортной работы
- Зеленые рукоятки - ножницы для правого реза
- Режущая способность: 1 - нержавеющая сталь, 2 - холоднокатанная сталь

MA411	731415 0167609	4	250 mm	0.7 mm	1.2 mm	395 g

## MA421



### НОЖНИЦЫ АВИАЦИОННЫЕ С МНОГОСТУПЕНЧАТЫМ РЫЧАГОМ

- Ножницы по металлу для использования в домашних условиях
- Режущая способность: Стальной лист толщиной не более 1.5 мм
- Кованые лезвия из хромомолибденовой стали
- Фрезерованные режущие кромки с индукционной закалкой до 60 - 62 HRC
- С рычажным механизмом для большей эффективности
- Рукоятки с мягким захватом и возвратной пружиной для комфортной работы
- Желтые рукоятки - ножницы для прямого реза
- Режущая способность: 1 - нержавеющая сталь, 2 - холоднокатанная сталь

MA421	731415 0167616	4	250 mm	0.7 mm	1.2 mm	405 g



## НОЖНИЦЫ ПО МЕТАЛЛУ

### МА431



### НОЖНИЦЫ АВИАЦИОННЫЕ С МНОГOSTУПЕНЧАТЫМ РЫЧАГОМ

- Многофункциональные ножницы по металлу для профессионального использования, также применимые в домашних условиях
- Режущая способность: Стальной лист толщиной не более 1.1 мм, длина одного реза - 75 мм
- Кованые лезвия из хромомолибденовой стали
- Фрезерованные режущие кромки с индукционной закалкой до 58 - 60 HRC
- С рычажным механизмом для большей эффективности
- Рукоятки с мягким захватом и возвратной пружиной для комфортной работы
- Оранжевые рукоятки - ножницы для прямого длинного реза
- Режущая способность: 1 - нержавеющая сталь, 2 - холоднокатанная сталь

	 731415		 L mm	 1 mm	 2 mm	 g
МА431	0181544	1	290	0.53	0.94	465

### МА311



### НОЖНИЦЫ АВИАЦИОННЫЕ С МНОГOSTУПЕНЧАТЫМ РЫЧАГОМ

- Ножницы по металлу для профессионального использования, для резания жесткого и толстого металла
- Режущая способность: Металлический лист толщиной не более 1.8 мм
- Кованые лезвия из хромомолибденовой стали
- Фрезерованные режущие кромки с индукционной закалкой до 60 - 62 HRC
- С рычажным механизмом для большей эффективности
- Рукоятки с мягким захватом и возвратной пружиной для комфортной работы
- Красные рукоятки - ножницы для левого реза
- Режущая способность: 1 - нержавеющая сталь, 2 - холоднокатанная сталь

	 731415		 L mm	 1 mm	 2 mm	 g
МА311	0181568	1	260	0.9	1.5	490

### МА321



### НОЖНИЦЫ АВИАЦИОННЫЕ С МНОГOSTУПЕНЧАТЫМ РЫЧАГОМ

- Ножницы по металлу для профессионального использования, для резания жесткой и толстой жести
- Режущая способность: Металлический лист толщиной не более 1.8 мм
- Кованые лезвия из хромомолибденовой стали
- Фрезерованные режущие кромки с индукционной закалкой до 60 - 62 HRC
- С рычажным механизмом для большей эффективности
- Рукоятки с мягким захватом и возвратной пружиной для комфортной работы
- Зеленые рукоятки - ножницы для правого реза
- Режущая способность: 1 - нержавеющая сталь, 2 - холоднокатанная сталь

	 731415		 L mm	 1 mm	 2 mm	 g
МА321	0181551	1	260	0.9	1.5	490



## MA325



### НОЖНИЦЫ ДЛЯ РАСКРОЯ С МНОГООРУЧЬЕВЫМ РЫЧАГОМ

- Ножницы для раскроя с рычажной системой
- Для прямого реза и раскроя твердого и трудно разрезаемого стального листа
- Кованные лезвия, выполненные из инструментальной стали, подвергнуты специальной закалке
- Угол заточки лезвий рассчитан на длительную и интенсивную работу
- Мощные ручки из фиброгласса и нейлона обеспечивают безопасный и удобный захват
- Стопор безопасности включается одной рукой
- Упаковка: На картонной карточке с описанием
- Режущая способность: 1 - нержавеющая сталь, 2 - холоднокатанная сталь

MA325	731151 8161064	4	250 mm	1 mm	2 mm	430 g

## MA361



### НОЖНИЦЫ ДЛЯ РАСКРОЯ С МНОГООРУЧЬЕВЫМ РЫЧАГОМ

- Ножницы по металлу для профессионального использования, для резания жесткого и толстого металла
- Режущая способность: Металлический лист толщиной не более 1.8 мм
- Рабочая часть спроектирована для длинного реза в ограниченном пространстве и позволяет держать одну руку поверх стального листа
- Кованные лезвия из хромомолибденовой стали
- Фрезерованные режущие кромки с индукционной закалкой до 60 - 62 HRC
- С рычажным механизмом для большей эффективности
- Рукоятки с мягким захватом и возвратной пружиной для комфортной работы
- Зеленые рукоятки - ножницы для правого реза
- Режущая способность: 1 - нержавеющая сталь, 2 - холоднокатанная сталь

MA361	731415 0181575	1	250 mm	1 mm	1.5 mm	550 g

## MA351



### НОЖНИЦЫ ДЛЯ РАСКРОЯ С МНОГООРУЧЬЕВЫМ РЫЧАГОМ

- Ножницы по металлу для профессионального использования, для резания жесткого и толстого металла
- Режущая способность: Металлический лист толщиной не более 1.8 мм
- Рабочая часть спроектирована для длинного реза в ограниченном пространстве и позволяет держать одну руку поверх стального листа
- Кованные лезвия из хромомолибденовой стали
- Фрезерованные режущие кромки с индукционной закалкой до 60 - 62 HRC
- С рычажным механизмом для большей эффективности
- Рукоятки с мягким захватом и возвратной пружиной для комфортной работы
- Красные рукоятки - ножницы для левого реза
- Режущая способность: 1 - нержавеющая сталь, 2 - холоднокатанная сталь

MA351	731415 0181582	1	250 mm	1 mm	1.5 mm	550 g



## НОЖНИЦЫ ПО МЕТАЛЛУ

M126

### НОЖНИЦЫ ТРАДИЦИОННЫЕ ПРОМЫШЛЕННЫЕ



- Ножницы по металлу для прямого реза с двумя тонкими лезвиями
- Для обрезания углов, состригания заусенцев и вырезания выемок при выполнении работ в ограниченном пространстве
- Кованые лезвия, выполненные из инструментальной стали, подвергнуты специальной закалке
- Угол заточки лезвий рассчитан на длительную и интенсивную работу
- Промышленная упаковка
- Режущая способность: 1 - нержавеющая сталь, 2 - холоднокатанная сталь

	 731151		 L mm	 1 mm	 2 mm	 g
M126	8160920	4	260	0.6	1.2	500

M330

### НОЖНИЦЫ ТРАДИЦИОННЫЕ ПРОМЫШЛЕННЫЕ



- Ножницы для раскроя металла
- Применяются для длинных прямых разрезов листового металла
- Кованые лезвия, выполненные из инструментальной стали, подвергнуты специальной закалке
- Угол заточки лезвий рассчитан на длительную и интенсивную работу
- Промышленная упаковка
- Режущая способность: 1 - нержавеющая сталь, 2 - холоднокатанная сталь

	 731151		 L mm	 1 mm	 2 mm	 g
M330	8160906	4	11 3/4	0.9	1.5	790

M730

### НОЖНИЦЫ ТРАДИЦИОННЫЕ ПРОМЫШЛЕННЫЕ



- Ножницы по металлу для прямого реза с одним тонким и одним толстым лезвием
- Также называются "Универсальные ножницы по металлу для прямого реза"
- Применяются для обрезания углов и состригания заусенцев и вырезания выемок
- Режущая способность: 1 - нержавеющая сталь, 2 - холоднокатанная сталь

	 731151		 L mm	 1 mm	 2 mm	 g
M722	8160937	4	220	0.4	1.0	360
M726	8160944	4	260	0.6	1.2	500
M730	8160968	2	300	0.6	1.2	700



**8691**

## НОЖНИЦЫ ТРАДИЦИОННЫЕ ПРОМЫШЛЕННЫЕ

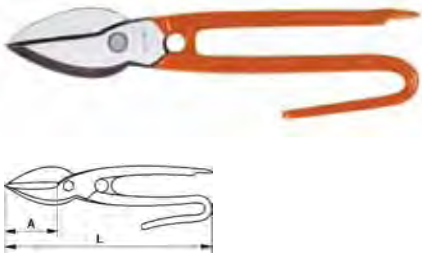

- Ножницы по металлу для правого реза, испанского типа. Модель "Мадрид"
- Режущие кромки закалены до 53-57 HRC

			A mm	L mm	
869102000	5083645	6	38	200	350
869102500	5083669	6	44	250	525
869103000	5116640	6	50	300	730

**MR126**

## НОЖНИЦЫ ТРАДИЦИОННЫЕ ДЛЯ РОЗНИЧНОЙ ТОРГОВЛИ



- Ножницы по металлу для прямого реза с двумя тонкими лезвиями
- Для обрезания углов и состригания заусенцев при выполнении работ в ограниченном пространстве
- Кованые лезвия, изготовленные из инструментальной стали, подвергнутые специальной закалке
- Угол заточки лезвий рассчитан на длительную и интенсивную работу
- Мощные ручки с пластмассовыми чехлами для удобного захвата. Со съемной возвратной пружиной
- Упаковка: На картонной карточке с описанием
- Режущая способность: 1 - нержавеющая сталь, 2 - холоднокатанная сталь

MR126	8161019	4	260	0.6	1.2	510

**MR227L**

## НОЖНИЦЫ ТРАДИЦИОННЫЕ ДЛЯ РОЗНИЧНОЙ ТОРГОВЛИ



- Ножницы по металлу для левого и прямого реза с двумя тонкими лезвиями
- Для левого реза по дуге, подрезки и вырезания выемок при выполнении работ в ограниченном пространстве
- Кованые лезвия, изготовленные из инструментальной стали, подвергнутые специальной закалке
- Угол заточки лезвий рассчитан на длительную и интенсивную работу
- Мощные ручки с пластмассовыми чехлами для удобного захвата. Со съемной возвратной пружиной
- Режущая способность: 1 - нержавеющая сталь, 2 - холоднокатанная сталь

MR227L	8161002	4	270	0.6	1.2	570



## НОЖНИЦЫ ПО МЕТАЛЛУ

### MR227R



### НОЖНИЦЫ ТРАДИЦИОННЫЕ ДЛЯ РОЗНИЧНОЙ ТОРГОВЛИ

- Ножницы по металлу для правого и прямого реза с двумя тонкими лезвиями
- Для левого реза по дуге, подрезки и вырезания выемок при выполнении работ в ограниченном пространстве
- Кованые лезвия, изготовленные из инструментальной стали, подвергнутые специальной закалке
- Угол заточки лезвий рассчитан на длительную и интенсивную работу
- Мощные ручки с пластмассовыми чехлами для удобного захвата. Со съемной возвратной пружиной
- Режущая способность: 1 - нержавеющая сталь, 2 - холоднокатанная сталь

MR227R	731151	4	270	0.6	1.2	570

### MR726



### НОЖНИЦЫ ТРАДИЦИОННЫЕ ДЛЯ РОЗНИЧНОЙ ТОРГОВЛИ

- Ножницы по металлу для прямого реза с одним тонким и одним толстым лезвием
- Также называются “Универсальные ножницы по металлу для прямого реза”
- Для обрезания углов, состригания заусенцев и вырезания выемок
- Кованые лезвия, изготовленные из инструментальной стали, подвергнутые специальной закалке
- Угол заточки лезвий рассчитан на длительную и интенсивную работу
- Мощные ручки с пластмассовыми чехлами для удобного захвата. Со съемной возвратной пружиной
- Режущая способность: 1 - нержавеющая сталь, 2 - холоднокатанная сталь

MR726	731151	4	260	0.6	1.2	510

### MR340



M330



MR340

### НОЖНИЦЫ ДЛЯ ПРЯМОГО РЕЗА

- Ножницы “Пеликан” для прямого реза и раскроя листового металла
- Длина реза: 70 мм
- Кованые лезвия, изготовленные из инструментальной стали, подвергнутые специальной закалке
- Мощные ручки с пластмассовыми чехлами для удобного захвата
- Угол заточки лезвий рассчитан на длительную и интенсивную работу
- Упаковка: На картонной карточке с описанием
- Режущая способность: 1 - нержавеющая сталь, 2 - холоднокатанная сталь

M330	731151	4	300	0.9	1.5	790
MR340	8197537	2	350	0.4	1.2	800



**583D**

## НОЖНИЦЫ СО СМЕЩЕННЫМИ РУЧКАМИ ДЛЯ ПРАВОГО РЕЗА



- Ножницы по металлу для прямого реза, фигурного (отверстия), правого, а также раскройки листового металла
- Насечка на верхнем лезвии помогает избежать соскальзывания при вырезке выемок и прорезке твердого материала
- Для резания средних и твердых материалов
- Покрытие ручек из ПВХ
- Режущая способность: 1 - нержавеющая сталь, 2 - холоднокатанная сталь

583D	731415 0023721	4	280 mm	0.6 1 mm	1.2 2 mm	670 g

**585D**

## НОЖНИЦЫ СО СМЕЩЕННЫМИ РУЧКАМИ ДЛЯ ПРАВОГО РЕЗА



- Ножницы по металлу для прямого реза, фигурного (отверстия), правого, а также раскройки листового металла
- Для резания мягких и средних материалов
- Покрытие ручек из ПВХ
- Режущая способность: 1 - нержавеющая сталь, 2 - холоднокатанная сталь

585D	731415 0104185	4	280 mm	0.6 1 mm	1.2 2 mm	670 g

**584D**

## НОЖНИЦЫ СО СМЕЩЕННЫМИ РУЧКАМИ ДЛЯ ЛЕВОГО РЕЗА



- Ножницы для прямого реза, фигурного (отверстия), левого, а также раскройки листового металла
- Насечка на верхнем лезвии помогает избежать соскальзывания при вырезке выемок и прорезке твердого материала
- Для резания средних/твердых материалов
- Покрытие ручек из ПВХ
- Режущая способность: 1 - нержавеющая сталь, 2 - холоднокатанная сталь

584D	731415 0023745	4	280 mm	0.6 1 mm	1.2 2 mm	670 g





## НОЖНИЦЫ ПО МЕТАЛЛУ

586D



### НОЖНИЦЫ СО СМЕЩЕННЫМИ РУЧКАМИ ДЛЯ ЛЕВОГО РЕЗА

- Ножницы по металлу для прямого реза, фигурного (отверстия), левого, а также раскройки листового металла
- Для резания мягких и средних материалов
- Покрытие ручек из ПВХ
- Режущая способность: 1 - нержавеющая сталь, 2 - холоднокатанная сталь

	 731415		 L mm	 1 mm	 2 mm	 g
586D	0104208	4	280	0.6	1.2	625

M6376



### НОЖНИЦЫ ДВУРУЧНЫЕ С ДВОЙНЫМ РЫЧАГОМ

- Инструмент предназначен для прямого реза и для раскройки листового металла
- Для промышленных работ в тяжелых условиях, например, для разрезания стяжек трубных пакетов
- Кованые лезвия, изготовленные из инструментальной стали и подвергнутые специальной закалке
- Угол заточки лезвий рассчитан на длительную и интенсивную работу
- Покрываемые пластмассой трубчатые длинные ручки из закаленной стали для приложения усилия при резании труднорезаемых материалов
- Режущая способность: Холоднокатанная сталь
- Ремкомплект M6376-SH: Лезвия, винты и гайки

	 731151		 L mm	 1 mm	 g
M6376	8196486	1	760	2.5	2400
M6376-SH	8199296	1	-	-	1000

M676



### НОЖНИЦЫ ДВУРУЧНЫЕ С ДВОЙНЫМ РЫЧАГОМ

- Для промышленных работ в тяжелых условиях, например, для разрезания стяжек трубных пакетов
- Кованые лезвия, изготовленные из инструментальной стали и подвергнутые специальной закалке
- Угол заточки лезвий рассчитан на длительную и интенсивную работу
- Покрываемые пластмассой длинные трубчатые ручки из закаленной стали для приложения усилия при резании труднорезаемых материалов
- Режущая способность: холоднокатанная сталь
- Ремкомплект M676-SH: Лезвия, винты и гайки

	 731151		 L mm	 1 mm	 g
M676	8161088	1	760	2.5	2100
M676-SH	8211875	1	-	-	790



## M926

### НОЖНИЦЫ СПЕЦИАЛЬНЫЕ



- Для разрезания плоских листов, квадратных или круглых профилей
- При плотном сжатии ручек удаляет стружку и оставляет чистый рез прямоугольной формы
- Специальное устройство защищает глаза от попадания стружки
- Лезвия из специальной стали
- Мощные ручки с пластмассовыми чехлами для удобного захвата
- Малое расстояние между ручками облегчает работу
- Простой и безопасный в обращении рычаг
- Режущая способность: 1 - нержавеющая сталь, 2 - холоднокатанная сталь
- Запасные лезвия M926-SH

	 731151					
M926	8161071	1	250	0.8	1.2	500
M926-SH	0107537	1	-	-	-	23

## 2744

### НОЖНИЦЫ УНИВЕРСАЛЬНЫЕ



- Легкие, мощные универсальные ножницы
- Для резания пластин из легких металлов, кожи, проволоки, пластмассы, древесины и т.п.
- Полностью закаленные стальные лезвия
- Зазубренные лезвия предотвращают произвольное сползание разрезаемого материала
- Удобные ручки из композитных материалов, оснащены кнопкой блокировки
- Упаковка: На карточке с описанием

	 731415			
2744	1809096	6	190	130



# НОЖНИЦЫ

## SC127/SC127S

### НОЖНИЦЫ ДЛЯ ЭЛЕКТРИКОВ

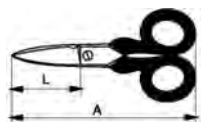

- Ножницы электрика с пластиковыми кольцами
- Желобок на поверхности полотна для зачистки кабеля
- Длина режущей кромки 45 мм
- Суффиксом S обозначается модель с серрейторной заточкой лезвия

	 731415		L mm	A mm	 g
SC127	0121984	10	45	127	80
SC127S	0121991	10	45	127	80

## SC140/SC140C

### НОЖНИЦЫ ДЛЯ ЭЛЕКТРИКОВ

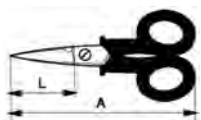

- Ножницы электрика с пластиковыми кольцами
- Желобок на поверхности полотна для зачистки кабеля
- Длина режущей кромки 48 мм

	 731415		L mm	A mm	 g
SC140	0122004	10	48	140	90
SC140C	0122011	10	48	140	90

## SC150NG

### НОЖНИЦЫ ДЛЯ ЭЛЕКТРИКОВ

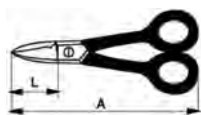

- Ножницы электрика с удлиненными ручками
- Более длинные ручки позволяют прикладывать меньшее усилие
- Удобство работы в ограниченном пространстве
- Длина режущей кромки 38 мм

	 731415		L mm	A mm	 g
SC150NG	0122028	10	38	152	130



## 2702

### НОЖНИЦЫ ТЕХНИЧЕСКИЕ



- С короткими лезвиями и большими кольцами для пальцев
- Лезвия прямые
- Режущая способность: Листовая сталь и стальная проволока до 0,4 мм
- Отделка: Хромоникелевое покрытие, полировка
- Материал: Высококачественная сталь
- 2702A одно из режущих лезвий с насечкой

	 731415		 L mm	 g
2702	1066932	1	110	45
2702A	1066949	1	110	45

## 2704

### НОЖНИЦЫ ТЕХНИЧЕСКИЕ



- С загнутыми лезвиями и большими кольцами для пальцев
- Материал: Высококачественная сталь
- Отделка: Хромоникелевое покрытие, полировка
- Режущая способность: Листовая сталь и стальная проволока до 0,4 мм
- 2702A одно из лезвий с насечкой

	 731415		 L mm	 g
2704	1066956	1	110	45
2704A	1066963	1	110	45

## 2707

### НОЖНИЦЫ ТЕХНИЧЕСКИЕ



- С заостренными кончиками, одно из режущих лезвий с насечкой
- Для разделения компонентов и проводов, а также для разрезания пар в кабельных пучках
- Материал: Высококачественная сталь
- Отделка: Хромоникелевое покрытие, полировка
- Длина режущего лезвия 18 мм
- Режущая способность: Медная проволока 1 мм, металлический лист до 0,4 мм

	 731415		 L mm	 g
2707	1066994	1	115	45

## 2705R

### НОЖНИЦЫ ТЕХНИЧЕСКИЕ

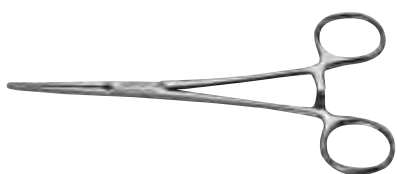

- Для общего назначения, а также удержания малых компонентов и тонкой проволоки
- Самозакрывающиеся, с насечкой на лезвиях
- Отделка: Хромоникелевое покрытие, полировка
- Материал: Специальная нержавеющая сталь

	 731415		 L mm	 g
2705R	1821470	1	160	40



## SQZ150003



### НОЖ С ВЫДВИЖНЫМ ЛЕЗВИЕМ

- Универсальный нож с быстросменным лезвием
- 6 дополнительных лезвий хранятся в специальной ячейке

SQZ150003	731415 3013477	6	35 g

## 2816



### НОЖ С ВЫДВИЖНЫМ ЛЕЗВИЕМ

- Выдвижной нож
- Две секции рукоятки соединены скрытым винтом
- Отпустив винт можно отрегулировать лезвие или извлечь лезвия из внутренней части ручки
- Идеально подходит для резки напольного покрытия, резины, картона, кожи, дерева и т.п.
- Пустотелая ручка с четырьмя стандартными лезвиями
  - \* с полностью выдвинутым лезвием

2816	731415 1345501	1	* 160 mm	67 g

## 2817



### НОЖ С ФИКСИРОВАННЫМ ЛЕЗВИЕМ

- Нож с фиксированным лезвием
- Две секции рукоятки соединены скрытым винтом
- Отпустив винт можно отрегулировать лезвие или извлечь лезвия из внутренней части ручки
- Идеально подходит для резки напольного покрытия, резины, картона, кожи, дерева и т.п.

2817	731415 1068776	1	140 mm	75 g

### SQZ150003-SBL

### СМЕННЫЕ ЛЕЗВИЯ



- Запасные полотна для выдвижного ножа
- Безопасная кассетная упаковка содержит 12 полотен

	 731415		 L mm	 g
SQZ150003-SBL	3015372	1	60	63

### SQZ150003-HSBL

### СМЕННЫЕ ЛЕЗВИЯ



- Запасные полотна для выдвижного ножа, загнутые
- Безопасная кассетная упаковка содержит 12 полотен



	 731415		 L mm	 g
SQZ150003-HSBL	3015389	1	51	63

### 2817K

### СМЕННЫЕ ЛЕЗВИЯ



- Запасные лезвия к ножам 2816 и 2817
- В упаковке по 10 штук
- 2817K = Стандартные лезвия
- 2817KH = Изогнутые лезвия

	 731415		 L mm	 g
2817K	1068813	10	53.0	3
2817KH	1068820	10	50.5	3





### 2819

### НОЖ ЭЛЕКТРИКА

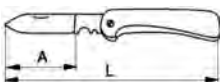

- Складной нож электрика
- Большое, прочное лезвие из нержавеющей стали и черная пластиковая рукоятка



	 731415		L mm	A mm	 g
2819	1068844	5	200	110	80



## 2820ЕК

### НОЖ ЭЛЕКТРИКА



- Нож электрика с лезвием из нержавеющей стали и пластиковой ручкой

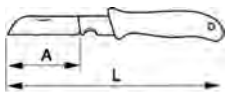

	 731415		L mm	A mm	 g
2820ЕК	0122035	10	200	70	50

## 2820EF1

### НОЖ ЭЛЕКТРИКА



- Складной карманный нож электрика
- Форма клинка предназначена для снятия изоляции, деревянная ручка



	 731415		L mm	A mm	 g
2820EF1	0122042	12	200	60	90

## 2820EF2

### НОЖ ЭЛЕКТРИКА



- Складной карманный нож электрика
- Лезвие из нержавеющей стали, ручка из пластика
- Форма клинка предназначена для снятия изоляции

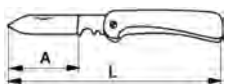

	 731415		L mm	A mm	 g
2820EF2	0122059	12	200	65	70

## 2820EF3

### НОЖ ЭЛЕКТРИКА



- Складной карманный нож
- Изготовлен из специальной стали
- Пластиковая ручка

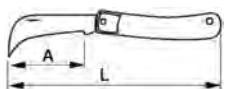

	 731415		L mm	A mm	 g
2820EF3	0122066	1	170	70	60



## 2820EF4

### НОЖ ЭЛЕКТРИКА



- Складной карманный нож электрика
- Два лезвия, пластиковая ручка

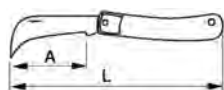

	 731415		L mm	A mm	 g
2820EF4	0122073	1	180	70/80	90

## 2444

### УНИВЕРСАЛЬНЫЙ НОЖ



- Крепкий нож с лезвием из нержавеющей стали для широкой сферы использования
- Удобная и безопасная двухкомпонентная рукоятка
- Длина - 220 мм, длина лезвия - 102 мм
- Поставляется в пластиковых ножнах с клипсой для ремня
- Картонная коробка-дисплей на 15 вертикально расположенных ножей

	 731151		 g
2444	8286750	15	100

## SB-2444

### УНИВЕРСАЛЬНЫЙ НОЖ



- Крепкий нож с лезвием из нержавеющей стали для широкой сферы использования
- Удобная и безопасная двухкомпонентная рукоятка
- Длина - 220 мм, длина лезвия - 102 мм
- Поставляется в пластиковых ножнах с клипсой для ремня
- Упаковка для розничной продажи на картонной карте с отверстием для подвешивания

	 731151		 g
SB-2444	0189250	1	100



## МТТ151



## МУЛЬТИТУЛ

- Высокопрочный алюминиевый корпус
- Анодированный, в оранжевом цвете
- 18 функций
- Крепкие лезвия из нержавеющей стали
- Прочный чехол с возможностью ношения на ремне



МТТ151



731151

0120703



6



150



320

## К-АР-1



## УНИВЕРСАЛЬНЫЙ НОЖ

- Для садовых работ, таких как подрезка веток, срезка цветов. Также может разрезать веревки, пластмассу и бумагу
- Очень плоский, его удобно носить в кармане
- Нержавеющая сталь, лезвие с выпуклой режущей кромкой



К-АР-1



731151

8030117



10



180



90

## К-ГР-1



## УНИВЕРСАЛЬНЫЙ НОЖ

- Для садовых работ, таких как подрезка веток, срезка цветов. Также может разрезать веревки, пластмассу и бумагу
- Очень плоский, его удобно носить в кармане
- Нержавеющая сталь, лезвие с вогнутой режущей кромкой



К-ГР-1



731151

8030131



10



170



90



# СВЕРЛА

---

Для широкого спектра применения в любых условиях Bahco предлагает ассортимент высококачественных профессиональных сверл. Выбор сверла зависит от обрабатываемого материала. Здесь мы дадим несколько советов по выбору сверла.

## Сверла по дереву

### Перовые сверла

Идеально подходит для сверления дерева при любой ориентации волокон, включая высверливание торцевых отверстий в балках из мягкого и твердого строевого леса. Удлиненные модели перовых сверл используются для сверления глубоких отверстий и при работе в труднодоступных местах.

### Винтовые сверла

Используются в том случае, когда необходимо с высокой точностью просверлить отверстие с гладкими поверхностями. Кончик в форме самонарезающего винта дает тянущее усилие, в результате чего уменьшается необходимое усилие подачи.

Удлиненные модели винтовых сверл используются для сверления глубоких отверстий и при работе в труднодоступных местах.

### Спиральные сверла

Используются для сверления твердых пород дерева, ДСП и ДВП.

### Раздвижные сверла

Позволяет сверлить отверстия разных диаметров. Может использоваться как с ручными, так и с механическими станками. Применяется для сверления твердых пород дерева, ДСП и ДВП с толщиной не менее 9 мм.

### Удлинители

Используются для увеличения длины коротких перовых и винтовых сверл. Можно использовать только с ручным приводом.

## Сверла по бетону и сверла из быстрорежущей стали

### Сверла по бетону

С твердосплавной напайкой используются для сверления сплошного и ячеистого бетона, кирпича, камня, пустотелых блоков, керамики, мрамора и пр.

### Сверла из быстрорежущей стали

Подходят для сверления бронзы, латуни, углеродистой стали, чугуна, низколегированной и нержавеющей стали.

### Ступенчатые сверла

Для проделывания отверстий в тонком листовом металле. Ступенчатые сверла Bahco отличаются большим сроком службы (в 4-5 раз дольше по сравнению с аналогичными изделиями других производителей) благодаря покрытию из нитрида титана.

# Содержание

---

СВЕРЛА ПО ДЕРЕВУ	1052-1058
СВЕРЛА ПО БЕТОНУ И СВЕРЛА ИЗ БЫСТРОРЕЖУЩЕЙ СТАЛИ	1058
СВЕРЛА ИЗ БЫСТРОРЕЖУЩЕЙ СТАЛИ	1059-1061
СТУПЕНЧАТЫЕ СВЕРЛИЛЬНЫЕ КОРОНКИ	1061-1062







## 9529

### ЦЕНТРОВОЕ СВЕРЛО



- Перовое сверло для сверления древесины
- Перовое сверло имеет положительный угол резания для более высоких режимов сверления по сравнению с обычными сверлами
- Изготовлено из высокоуглеродистой стали, полностью термообработано. Закаленные режущие лезвия, плоская часть выкована из круглого хвостовика
- Плоская часть и хвостовик шлифованные
- Размер хвостовика 6 мм
- Размеры от 6 до 40 мм
- Лаковое антикоррозийное покрытие

	 731151		A mm	B mm	 g
9529-6	8043308	10	6.0	156	50
9529-8	8045746	10	8.0	156	60
9529-10	8045753	10	10.0	156	66
9529-12	8045760	10	12.0	156	67
9529-13	8045777	10	13.0	156	68
9529-14	8045784	10	14.0	156	68
9529-16	8045791	10	16.0	156	70
9529-17	8045807	10	17.0	156	71
9529-18	8045814	10	18.0	156	72
9529-19	8045821	10	19.0	156	73
9529-20	8045838	10	20.0	156	73
9529-22	8046590	10	22.0	156	75
9529-24	8046606	10	24.0	156	75
9529-25	8046613	10	25.0	156	75
9529-26	8046620	10	26.0	156	75
9529-28	8046637	10	28.0	171	85
9529-30	8046644	10	30.0	171	86
9529-32	8046651	10	32.0	171	90
9529-35	8046668	10	35.0	171	90
9529-38	8046675	10	38.0	171	95
9529-40	8046682	10	40.0	171	95

## 9531

### ЦЕНТРОВОЕ СВЕРЛО, УДЛИНЕННОЕ

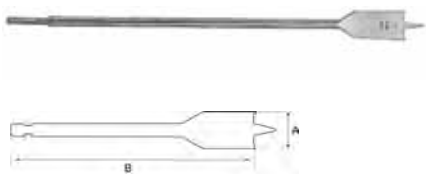

- Перовое сверло для сверления древесины, удлиненная модель
- Перовое сверло имеет положительный угол резания для более высоких режимов сверления по сравнению с обычными сверлами
- Изготовлено из высокоуглеродистой стали, полностью термообработано
- Плоская часть и хвостовик шлифованные
- Размер хвостовика 6 мм
- Размеры от 6 до 38 мм, общая длина для всех размеров - 400 мм
- Лаковое антикоррозийное покрытие

	 731151		A mm	B mm	 g
9531-6-CA	8045371	10	6	400	105
9531-8-CA	8045388	10	8	400	140
9531-10-CA	8045395	10	10	400	158
9531-12-CA	8045401	10	12	400	160
9531-13-CA	8045418	10	13	400	160
9531-14-CA	8045425	10	14	400	162
9531-16-CA	8045432	10	16	400	190
9531-18-CA	8045449	10	18	400	192
9531-19-CA	8045456	10	19	400	193
9531-20-CA	8045463	10	20	400	195
9531-22-CA	8045470	10	22	400	260
9531-24-CA	8045487	10	24	400	265
9531-25-CA	8045494	10	25	400	265
9531-28-CA	8045500	10	28	400	270
9531-30-CA	8045517	10	30	400	270
9531-32-CA	8045524	10	32	400	270
9531-35-CA	8013035	10	35	400	275
9531-38-CA	8013042	10	38	400	280



## 9525

### УДЛИНИТЕЛЬ



- Удлинитель длиной 330 мм для винтовых сверл от 14 до 32 мм в диаметре
- В комплекте с двумя зажимными винтами и одним шестигранным ключом для них
- Лаковое антикоррозийное покрытие

	 731151		 mm	 mm	
9525-7	8031800	1	14-19	330	220
9525-10	8031817	1	20-32	330	260

## 9526

### ВИНТОВОЕ СВЕРЛО

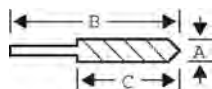

- Винтовое сверло для сверления дерева
- Часть хвостовика имеет шестигранную форму для фиксации в трехкулачковом патроне электрической дрели. Другая часть длиной 15 мм с четырьмя плоскими сторонами для коловорота
- Спираль профиля Levin
- Лаковое антикоррозийное покрытие
- Размеры от 6 до 38 мм

	 731151		A mm	B mm	C mm	
9526-6	8011062	1	6.0	160	100	50
9526-7	8013271	1	7.0	170	100	60
9526-8	8011079	1	8.0	170	100	70
9526-10	8011086	1	10.0	190	120	80
9526-11	8011093	1	11.0	190	120	86
9526-12	8012588	1	12.0	190	120	100
9526-13	8011031	1	13.0	190	120	120
9526-14	8012595	1	14.0	200	130	125
9526-15	8012601	1	15.0	200	130	140
9526-16	8011109	1	16.0	200	130	150
9526-17	8012618	1	17.0	200	130	155
9526-18	8012625	1	18.0	200	130	140
9526-19	8011048	1	19.0	200	130	180
9526-20	8012632	1	20.0	210	140	220
9526-22	8011116	1	22.0	210	140	270
9526-24	8012649	1	24.0	210	140	310
9526-25	8011055	1	25.0	210	140	320
9526-26	8012656	1	26.0	210	140	340
9526-28	8101206	1	28.0	210	140	400
9526-30	8012670	1	30.0	210	140	430
9526-32	8011123	1	32.0	210	140	460
9526-35	8276409	1	35.0	210	140	530
9526-38	8276416	1	38.0	210	140	590





9527

## ВИНТОВОЕ СВЕРЛО, УДЛИНЕННОЕ

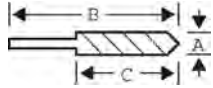

- Винтовое сверло для сверления дерева, удлиненная модель
- Часть хвостовика имеет шестигранную форму для фиксации в трехкулачковом патроне электрической дрели. Другая часть длиной 15 мм с четырьмя плоскими сторонами для коловорота
- Спираль профиля Levin
- Лаковое антикоррозийное покрытие
- Размеры от 6 до 32 мм, общая длина для всех размеров - 400 мм

	 731151		A mm	B mm	C mm	 g
9527-6-CA	8045531	1	6.0	400	300	100
9527-8-CA	8045548	1	8.0	400	300	140
9527-10-CA	8045555	1	10.0	400	300	190
9527-12-CA	8045562	1	12.0	400	300	230
9527-13-CA	8045579	1	13.0	400	300	250
9527-14-CA	8045586	1	14.0	400	300	300
9527-16-CA	8045593	1	16.0	400	300	340
9527-18-CA	8045609	1	18.0	400	300	375
9527-19-CA	8045616	1	19.0	400	300	420
9527-20-CA	8045623	1	20.0	400	300	465
9527-22-CA	8045630	1	22.0	400	300	555
9527-24-CA	8045647	1	24.0	400	300	670
9527-25-CA	8045654	1	25.0	400	300	690
9527-26-CA	8045661	1	26.0	400	300	720
9527-28-CA	8045678	1	28.0	400	300	850
9527-32-CA	8045692	1	32.0	400	300	1030

460

## СПИРАЛЬНОЕ СВЕРЛО

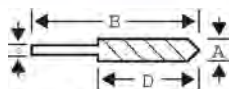

- Спиральное сверло для сверления сплошной древесины, ДСП и ДВП
- Изготовлено из хром-ванадиевой стали, закалено и отпущено
- Боковая поверхность шлифована
- Размер от 3 до 20 мм

	 731151		A mm	B mm	C mm	D mm	 g
460-3-CA	8006518	1	3.0	61	3.0	33	6
460-4-CA	8006525	1	4.0	75	4.0	43	9
460-5-CA	8006532	1	5.0	86	5.0	52	13
460-6-CA	8006549	1	6.0	93	6.0	57	40
460-7-CA	8006556	1	7.0	109	7.0	69	45
460-8-CA	8006563	1	8.0	117	8.0	75	55
460-9-CA	8018313	1	9.0	125	9.0	81	65
460-10-CA	8006570	1	10.0	133	10.0	87	75
460-11-CA	8018320	1	11.0	142	9.5	94	85
460-12-CA	8006587	1	12.0	151	9.5	101	115
460-13-CA	8018337	1	13.0	151	9.5	101	120
460-14-CA	8006594	1	14.0	160	9.5	108	140
460-15-CA	8018344	1	15.0	169	9.5	114	185
460-16-CA	8006600	1	16.0	178	9.5	120	210
460-18-CA	8018351	1	18.0	178	9.5	120	230
460-20-CA	8018368	1	20.0	178	9.5	120	265



## 460-PB

## НАБОР СПИРАЛЬНЫХ СВЕРЛ



460-PB-1



460-PB-2

- Спиральное сверло для сверления сплошной древесины, ДСП и ДВП
- Изготовлено из хром-ванадиевой стали, закалено и отпущено
- Боковая поверхность шлифована
- Набор из пяти или восьми сверел в пластиковой коробке

	 731151		 g
460-PB-1	8007058	1	145
460-PB-2	8007065	1	185

460-PB-1  
4, 5, 6, 8, 10 mm



460-PB-2  
3, 4, 5, 6, 7, 8, 9, 10 mm



## 9528

## РАЗДВИЖНОЕ СВЕРЛО

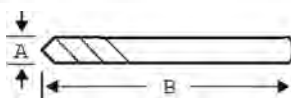

- Раздвижное сверло дает возможность сверлить весь диапазон диаметров отверстий одним и тем же инструментом
- Регулируется при помощи отвертки или гаечного ключа
- Изготовлено из цельного куска кованой инструментальной стали, целиком термообработано. Головка и регулируемые режущие части закалены и отпущены
- Запорный винт оцинкован, имеет шестигранную головку со шлицем
- размеры от 15 до 45 мм и от 22 до 76 мм, обе модели с круглым хвостовиком

	 731151		A mm	B mm	 g
9528-MD-15-45	8007447	1	15-45	120	170
9528-MD-22-76	8041441	1	22-76	170	210



## СВЕРЛА ПО БЕТОНУ

463

### СВЕРЛО ПО БЕТОНУ

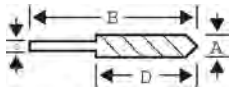

- Сверло для сверления бетона, кирпича, камня, керамической плитки, мрамора и т.п.
- Хвостовик из низколегированной, закаленной инструментальной стали. Оцинковано, у сверл до 5 мм канавки накатаны, свыше 5 мм выфрезерованы
- Рабочая часть с твердосплавной напайкой дает высокую долговечность и эффективность
- Высокая износостойкость и стойкость к скручиванию
- Размеры от 3 до 25 мм

	 731151		A mm	B mm	C mm	D mm	 g
463-3-60	8024819	1	3.0	60	3.6	39	9
463-3,5-60	8024826	1	3.5	60	3.6	39	9
463-4-75	8024833	1	4.0	75	3.6	47	9
463-4,5-85	8024840	1	4.5	85	4.0	47	12
463-5-85	8026547	1	5.0	85	4.0	47	12
463-5,5-85	8024857	1	5.5	85	4.6	47	13
463-6-100	8024864	1	6.0	100	5.1	58	35
463-6,5-100	8024871	1	6.5	100	5.3	58	40
463-7-100	8024888	1	7.0	100	5.6	58	40
463-8-120	8024895	1	8.0	120	6.3	75	40
463-9-120	8024901	1	9.0	120	7.2	75	60
463-10-120	8024918	1	10.0	120	8.0	75	70
463-11-150	8024925	1	11.0	150	9.52	90	80
463-12-150	8024932	1	12.0	150	9.52	90	80
463-13-150	8024949	1	13.0	150	9.52	90	95
463-14-150	8024956	1	14.0	150	9.52	90	120
463-15-150	8127381	1	15.0	150	9.52	90	125
463-16-150	8024963	1	16.0	150	9.52	90	130
463-18-160	8024970	1	18.0	160	12.7	100	190
463-20-160	8024987	1	20.0	160	12.7	100	210
463-22-160	8024994	1	22.0	160	12.7	100	310
463-25-160	8025007	1	25.0	160	12.7	100	320

464

### СВЕРЛО ПО БЕТОНУ

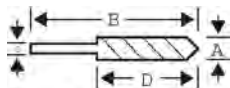

- Сверло для ударного сверления бетона, кирпича, камня, керамической плитки, мрамора и т.п.
- Хвостовик из низколегированной, закаленной и отпущенной инструментальной стали
- Оксидированные хвостовик и канавки, шлифовано по диаметру заточки
- Рабочая часть с твердосплавной напайкой дает высокую долговечность и эффективность
- Высокая износостойкость и стойкость к скручиванию
- Размеры от 4 до 16 мм

	 731151		A mm	B mm	C mm	D mm	 g
464-4-75	8117368	10	4.0	75	4.0	39	10
464-5-85	8117382	1	5.0	85	5.0	39	13
464-5,5-85	8117375	1	5.5	85	5.5	39	15
464-6-100	8117412	1	6.0	100	6.0	54	20
464-6,5-100	8117399	1	6.5	100	6.5	54	20
464-7-100	8117429	1	7.0	100	7.0	54	24
464-8-120	8117436	1	8.0	120	8.0	80	40
464-9-120	8117443	1	9.0	120	9.0	80	45
464-10-120	8117269	1	10.0	120	10.0	80	57
464-12-150	8117283	1	12.0	150	10.0	90	100
464-14-150	8004354	1	14.0	150	10.0	90	110
464-16-150	8117306	1	16.0	150	10.0	90	153



## 463-L

### СВЕРЛО ПО БЕТОНУ, УДЛИНЕННОЕ

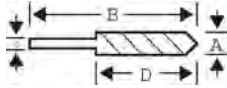

- Сверло для ударного сверления бетона, кирпича, камня, керамической плитки, мрамора и т.п., удлиненная модель
- Хвостовик из низколегированной, закаленной инструментальной стали
- Оцинковано, у сверл до 5 мм канавки накатаны, свыше 5 мм выфрезерованы
- Рабочая часть с твердосплавной напайкой дает высокую долговечность и эффективность
- Высокая износостойкость и стойкость к скручиванию
- Размеры от 6 до 20 мм

	 731151		A mm	B mm	C mm	D mm	 g
463-6-200	8025014	1	6.0	200	5.9	127	35
463-6,5-400	8025052	1	6.5	400	6.35	300	80
463-8-200	8025021	1	8.0	200	7.94	127	80
463-8-400	8025069	1	8.0	400	7.94	300	110
463-10-200	8025038	1	10.0	200	9.52	127	90
463-10-400	8025076	1	10.0	400	9.52	300	170
463-12-200	8025045	1	12.0	200	9.52	127	110
463-12-400	8025083	1	12.0	400	9.52	300	220
463-14-400	8025090	1	14.0	400	9.52	300	280
463-16-400	8025106	1	16.0	400	9.52	300	390
463-18-400	8025113	1	18.0	400	12.7	300	490
463-20-400	8025120	1	20.0	400	12.7	300	610

## 463-PB

### НАБОР СВЕРЛ



- Набор из четырех сверл для ударного сверления бетона, кирпича, камня, керамической плитки, мрамора и т.п.
- Хвостовик из низколегированной, закаленной инструментальной стали
- Прецизионная обработка
- Рабочая часть с твердосплавной напайкой дает высокую долговечность и эффективность
- Высокая износостойкость и стойкость к скручиванию

	 731151		 g
463-PB	8249281	1	132

463-PB  
4, 5.5, 6, 8, 10 мм





## СВЕРЛА ПО БЕТОНУ

464-PB

### НАБОР СВЕРЛ



- Набор сверл для ударного сверления бетона, кирпича, камня, керамической плитки, мрамора и т.п.
- Хвостовик из низколегированной, закаленной и отпущенной инструментальной стали
- Оксидированные хвостовик и канавки, шлифовано по диаметру заточки
- Рабочая часть с твердосплавной напайкой дает высокую долговечность и эффективность
- Высокая износостойкость и стойкость к скручиванию

464-PB-1	731151 8175436	1	g 150

464-PB-1  
4, 6, 8, 10 mm



## СВЕРЛА ПО БЕТОНУ И СВЕРЛА ИЗ БЫСТРОРЕЖУЩЕЙ СТАЛИ

466

### НАБОР СВЕРЛ ПО ДЕРЕВУ, МЕТАЛЛУ И БЕТОНУ



- Набор сверл: 3 спиральных сверла, 3 сверла по бетону и 3 сверла из быстрорежущей стали, диаметром 5, 6 и 8 мм
- Изготовлены из хром-ванадиевой стали, закалены и отпущены. Соответствуют стандарту DIN 338
- В пластмассовой кассете

466-COMBI	731151 8018306	1	g 220

466-COMBI  
441-5, 441-6, 441-8, 463-5, 463-6, 463-8, 460-5, 460-6, 460-8







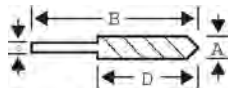

441

## СВЕРЛО ИЗ БЫСТРОРЕЖУЩЕЙ СТАЛИ



- Сверло из быстрорежущей стали, в индивидуальной упаковке, для сверления бронзы, латуни, углеродистой стали, легированной стали и нержавеющей стали
- Изготовлено методом накатки
- Соответствует стандарту DIN 338
- Размеры от 1 до 14 мм

	 731151		A mm	B mm	C mm	D mm	 g
441-1.0-CA	8031848	1	1.0	34	1.0	12	1
441-1.5-CA	8031855	1	1.5	40	1.5	18	1
441-2.0-CA	8031862	1	2.0	49	2.0	24	1
441-2.5-CA	8031879	1	2.5	57	2.5	30	2
441-3.0-CA	8031886	1	3.0	61	3.0	33	3
441-3.2-CA	8031893	1	3.2	65	3.2	36	3
441-3.3-P-CA	8130992	1	3.3	50	3.3	15	3
441-3.3-CA	8031909	1	3.3	65	3.3	36	3
441-3.5-CA	8031916	1	3.5	70	3.5	39	3
441-4.0-CA	8031923	1	4.0	75	4.0	43	4
441-4.1-P-CA	8131074	1	4.1	55	4.1	25	4
441-4.2-CA	8031930	1	4.2	75	4.2	43	6
441-4.5-CA	8031947	1	4.5	80	4.5	47	7
441-4.8-CA	8031954	1	4.8	86	4.8	52	9
441-5.0-CA	8031961	1	5.0	86	5.0	52	9
441-5.5-CA	8031978	1	5.5	93	5.5	57	11
441-6.0-CA	8031985	1	6.0	93	6.0	57	14
441-6.5-CA	8031992	1	6.5	101	6.5	63	18
441-6.8-CA	8121921	1	6.8	109	6.8	69	20
441-7.0-CA	8032005	1	7.0	109	7.0	69	22
441-7.5-CA	8032012	1	7.5	109	7.5	69	25
441-8.0-CA	8032029	1	8.0	117	8.0	76	30
441-8.5-CA	8032036	1	8.5	117	8.5	76	35
441-9.0-CA	8032043	1	9.0	125	9.0	81	40
441-9.5-CA	8032050	1	9.5	125	9.5	81	45
441-10.0-CA	8032067	1	10.0	133	10.0	87	50
441-10.5-CA	8032074	1	10.5	133	10.5	87	55
441-11.0-CA	8032081	1	11.0	142	11.0	94	68
441-11.5-CA	8032098	1	11.5	142	11.5	94	75
441-12.0-CA	8034429	1	12.0	151	12.0	101	84
441-12.5-CA	8032104	1	12.5	151	12.5	101	94
441-13.0-CA	8032111	1	13.0	151	13.0	101	98
441-14.0-CA	8046071	1	14.0	160	14.0	108	120



# СВЕРЛА ИЗ БЫСТРОРЕЖУЩЕЙ СТАЛИ

451

## СВЕРЛО ИЗ БЫСТРОРЕЖУЩЕЙ СТАЛИ

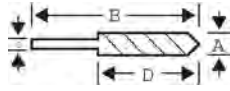

- Сверло из быстрорежущей стали, в промышленной упаковке, для сверления бронзы, латуни, углеродистой стали, легированной стали и нержавеющей стали
- Изготовлено методом накатки
- Соответствует стандарту DIN 338
- Размеры от 1 до 20 мм
- В коробках по 10, 5 или 2 штуки, в зависимости от размеров

	 731151		A mm	B mm	C mm	D mm	 g
451-1-10	8038281	10	1.0	34	1.0	12	1
451-1,5-10	8038335	10	1.5	40	1.5	18	1
451-2-10	8038380	10	2.0	49	2.0	24	1
451-2,5-10	8038434	10	2.5	57	2.5	30	2
451-3-10	8038489	10	3.0	61	3.0	33	3
451-3,2-10	8038502	10	3.2	65	3.2	36	3
451-3,5-10	8038533	10	3.5	70	3.5	39	4
451-3,8-10	8038564	10	3.8	75	3.8	43	4
451-4-10	8038588	10	4.0	75	4.0	43	6
451-4,2-10	8038601	10	4.2	75	4.2	43	6
451-4,5-10	8038632	10	4.5	80	4.5	47	7
451-4,8-10	8038663	10	4.8	86	4.8	52	9
451-5-10	8038687	10	5.0	86	5.0	52	9
451-5,5-10	8038731	10	5.5	93	5.5	57	11
451-6-10	8038786	10	6.0	93	6.0	57	14
451-6,5-10	8038830	10	6.5	101	6.5	63	18
451-7-10	8038885	10	7.0	109	7.0	69	20
451-7,5-10	8038939	10	7.5	109	7.5	69	22
451-8-10	8038984	10	8.0	117	8.0	76	30
451-8,5-10	8039035	10	8.5	117	8.5	76	35
451-9-10	8039080	10	9.0	125	9.0	81	40
451-9,5-10	8039134	10	9.5	125	9.5	81	45
451-10-10	8039189	10	10.0	133	10.0	87	50
451-10,2-10	8039196	10	10.2	133	10.2	87	52
451-10,5-5	8039202	5	10.5	133	10.5	87	55
451-11-5	8039226	5	11.0	142	11.0	94	68
451-11,5-5	8039240	5	11.5	142	11.5	94	75
451-12-5	8039264	5	12.0	151	12.0	101	84
451-12,5-5	8039288	5	12.5	151	12.5	101	94
451-13-5	8039301	5	13.0	151	13.0	101	98
451-13,5-5	8039325	5	13.5	160	12.5	108	100
451-14-5	8039349	5	14.0	160	12.5	108	120
451-16-2	8101015	2	16.0	178	12.5	120	158
451-18-2	8101022	2	18.0	191	12.5	130	248
451-20-2	8101039	2	20.0	205	12.5	140	285





451/

## НАБОРЫ СВЕРЛ



451-PB-1

451-MB-1

- Сверла из быстрорежущей стали для сверления бронзы, латуни, углеродистой стали, чугуна, легированных сталей и нержавеющей сталей
- Изготовлены методом накатки
- Соответствуют стандарту DIN 338
- **451-PB-1** содержит 6 сверл от 2.0 до 8.0 мм x 1.0 мм (кроме 7 мм) в пластиковой кассете
- **451-PB-2** содержит 13 сверл от 2.0 до 8.0 мм x 0.5 мм в пластиковой кассете
- **451-MB-1** содержит 13 сверл от 1.0 до 7.0 мм x 0.5 мм в металлическом кейсе
- **451-MB-2** содержит 19 сверл от 1.0 до 10.0 мм x 0.5 мм в металлическом кейсе
- **451-MB-3** содержит 25 сверл от 1.0 до 13.0 мм x 0.5 мм в металлическом кейсе

	 731151		 g
451-PB-1	8007034	1	100
451-PB-2	8007041	1	150
451-MB-1	8026141	1	290
451-MB-2	8026158	1	785
451-MB-3	8026165	1	1420

451-PB-1 2, 3, 4, 5, 6, 8 mm x 1.0 mm	
451-PB-2 2, 2.5, 3, 3.5, 4, 4.5, 5, 5.5, 6, 6.5, 7, 7.5, 8 mm x 0.5 mm	
451-MB-1 1, 1.5, 2, 2.5, 3, 3.5, 4, 4.5, 5, 5.5, 6, 6.5, 7 mm x 0.5 mm	
451-MB-2 1, 1.5, 2, 2.5, 3, 3.5, 4, 4.5, 5, 5.5, 6, 6.5, 7, 7.5, 8, 8.5, 9, 9.5, 10 mm x 0.5 mm	
451-MB-3 1, 1.5, 2, 2.5, 3, 3.5, 4, 4.5, 5, 5.5, 6, 6.5, 7, 7.5, 8, 8.5, 9, 9.5, 10, 10.5, 11, 11.5, 12, 12.5, 13 mm x 0.5 mm	

## СТУПЕНЧАТЫЕ СВЕРЛИЛЬНЫЕ КОРОНКИ



228-SD

## СТУПЕНЧАТЫЕ СВЕРЛА

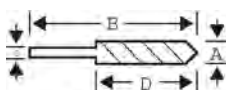

- Для проделывания отверстий в тонком листовом металле
- Ступенчатое сверло с покрытием из нитрида титана, увеличивающего его срок службы в 4-5 раз по сравнению с обычными сверлильными коронками. Это же покрытие снижает силы трения, предотвращая перегрев инструмента, а с другой стороны создает эффект смазки при работе на сухую
- Высверливает отверстия от 4 до 12 мм, с шагом 1 мм
- Хвостовик 1/4" (6 мм)

	 731151		A mm	B mm	C mm	D mm	 g
228-SD	8277048	24	4-12 / 1	76	1/4"	40	70



# СТУПЕНЧАТЫЕ СВЕРЛИЛЬНЫЕ КОРОНКИ

## 229-SD

### СТУПЕНЧАТЫЕ СВЕРЛА

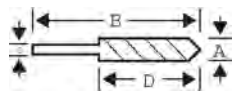

- Для проделывания отверстий в тонком листовом металле
- Ступенчатое сверло с покрытием нитрида титана, увеличивающим его срок службы в 4-5 раз по сравнению с обычными сверлильными коронками. Это же покрытие снижает силы трения, предотвращая перегрев инструмент, а с другой стороны создает эффект смазки при работе на сухую
- Высверливает отверстия от 4 до 22 мм. с шагом 2 мм
- Хвостовик 3/8" (10 мм)

			A mm	B mm	C mm	D mm	
229-SD	731151 8277055	24	4 - 22 / 2	76	1/4	40	70

## 230-SD

### СТУПЕНЧАТЫЕ СВЕРЛА

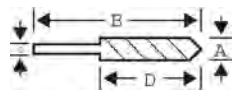

- Для проделывания отверстий в тонком листовом металле
- Покрытое нитрид титаном ступенчатое сверло с такой поверхностной твердостью, которая от 4 до 5 раз дольше пролежит срок службы головки сверла по сравнению с обычными. Это же покрытие снижает трение, приводя к тому, что инструмент работает охлажденным, и в действительности самосмазывается при работе всухую
- Отлично подходит для просверливания отверстий в тонких металлических листах
- Ступенчатое сверло от 5 до 35 мм. 5 мм, 13-35 мм с 2 мм возрастанием
- Хвостовик 1/2" (12.7 мм)

			A mm	B mm	C mm	D mm	
230-SD	731151 8280956	1	5 13 15 17 19 21 23 25 27 29 31 33 35	83	12.7	58	175

## 228-SET

### НАБОР СТУПЕНЧАТЫХ СВЕРЕЛ



- Для проделывания отверстий в тонком листовом металле
- Ступенчатое сверло с покрытием из нитрида титана, увеличивающего его срок службы в 4-5 раз по сравнению с обычными сверлильными коронками
- Набор из 3 ступенчатых сверел из быстрорежущей стали, следующих размеров
  - от 4 до 12 мм с шагом 1 мм
  - от 4 до 12 мм с шагом 2 мм
  - от 4 до 30 мм с шагом 2 мм

228-SET	731151 0120796	1	610



# ЗАЖИМНЫЕ УСТРОЙСТВА

---

## **Струбцины Bahco – источник давления!**

Создавая мебель, производя плотницкие и столярные работы, при застилке пола, установке дверей, оформлении интерьера – хороший инструмент будет отправной точкой для качественно сделанной работы.

Вне зависимости от того что Вам требуется - высокая сила сжатия, широкое раскрытие или быстрая фиксация – Bahco предложит идеальное решение для любой сферы применения.

Помимо линейки быстрозажимных струбцин, в эту главу также включены винтовые струбцины (серия 420), пружинные зажимы, LathKo (инструмент кровельщика) и слесарные тиски.

# Содержание

---

СТРУБЦИНЫ	1068-1072
ТИСКИ	1073-1076



# БЫСТРОЗАЖИМНЫЕ СТРУБЦИНЫ

СЕРИЯ QCS **Superior™**

Серия Superior сделана для самых взыскательных профессионалов, там, где требуется непревзойденная сила сжатия, прочность и надежность. Благодаря рычагу усиления и фиброглассовому корпусу,

усиленному полиамидом, эти струбцины создадут максимальное давление при использовании в любых условиях. Раскрытие при зажиме – до 300 мм.

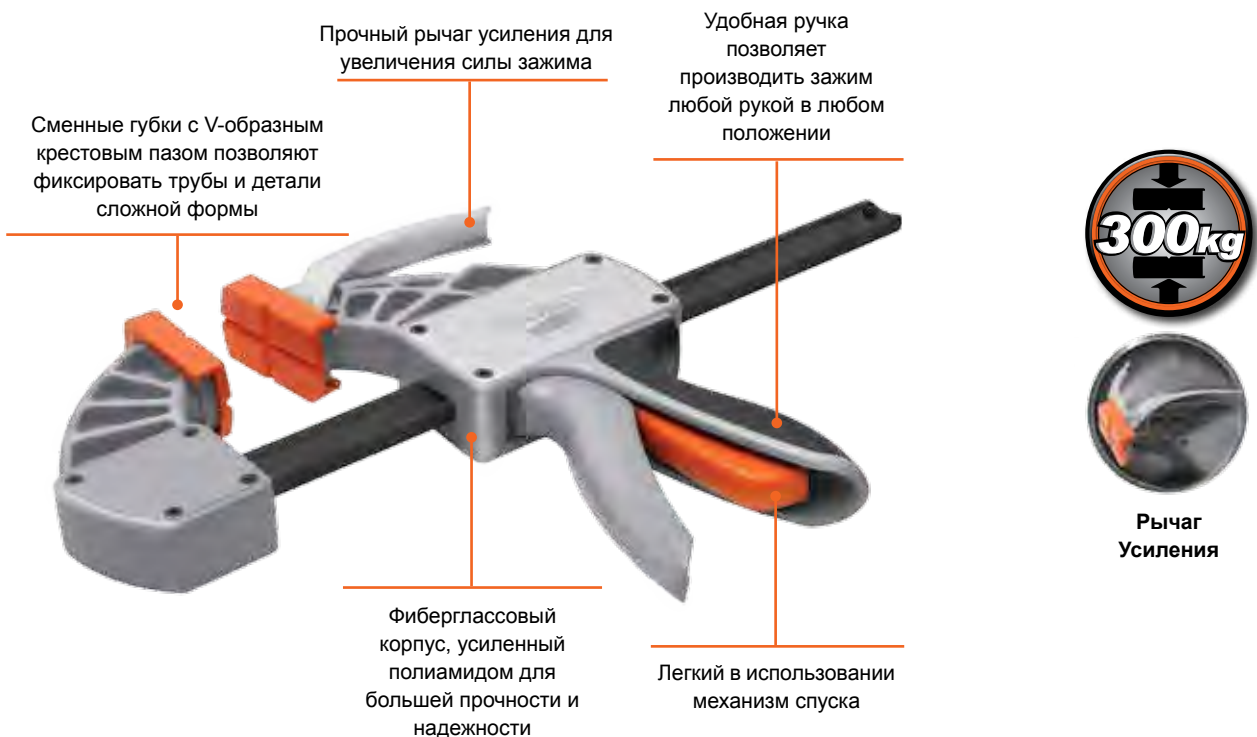

## QC-PAD СМЕННЫЕ ГУБКИ мягкие и средней жесткости



## ПРУЖИННЫЕ ЗАЖИМЫ





## СЕРИЯ QCB

Профессиональная серия струбцин для частого использования. Функция изменяемой скорости позволяет быстро передвигать рукоятку по шине до соприкосновения с заготовкой, а после соприкосновения – шаг зажима уменьшается, что позволяет точно дозировать усилие. Легкая перестановка передней губки в обратную сторону, с помощью оранжевого фиксатора, позволяет использовать струбцину на разжим. Раскрытие при зажиме – до 1250 мм.



- Изменяемая скорость передвижения рукоятки по рейке
- Съемные губки с V-образным крестовым пазом
- Быстрая перестановка передней губки для использования на разжим
- Быстрая деблокировка
- Рукоятка позволяет работать любой рукой в любом положении струбцины



**Быстрая перестановка**  
передней губки.



**Струбцина быстро**  
движется по рейке,  
а при достижении  
заготовки замедляется для  
дозирования давления.



**Ровная нижняя основа**  
Позволяет ставить струбцину  
вертикально без использования  
специальных подкладок.



**Быстрая деблокировка**  
Позволяет освобождать зажимаемые  
детали не прикладывая усилий.



**Губки с V-образным крестовым пазом**  
Позволяют фиксировать  
трубы и детали сложной формы.



**Сменные накладки на губки мягкие и**  
**средней жесткости**  
Позволяют зажимать детали в щадящем  
режиме, не оставляя вмятин.



**Рычаг усиления**  
Только на струбцинах Superior,  
для увеличения силы зажима.

## СЕРИЯ QCG

«Младшая сестра» обычной струбцины, для частого использования. Усилия сжатия достаточно для большинства выполняемых задач. Легкая перестановка передней губки в обратную сторону, с помощью оранжевого фиксатора, позволяет использовать струбцину на разжим. Раскрытие при зажиме – до 300 мм.



- Благодаря малым размерам хорошо подходит для работы в труднодоступных местах
- Быстрая перестановка передней губки для использования на разжим
- Быстрая деблокировка
- Рукоятка позволяет работать любой рукой в любом положении струбцины





# СТРУБЦИНЫ

## QCS

### БЫСТРОЗАЖИМНЫЕ СТРУБЦИНЫ



- Превосходная быстрозажимная струбцина, благодаря дополнительному рычагу, обладает силой сжатия до 300 кг
- Сменные накладки для губок средней жесткости в комплекте

	 731151		 L mm	 g
QCS-150	0135998	6	150	900
QCS-300	0136001	6	300	1050

## QCB

### БЫСТРОЗАЖИМНЫЕ СТРУБЦИНЫ



- Длина до 1250 мм
- Струбцины QCB с силой сжатия до 200 кг
- Сменные накладки для губок с различными свойствами - мягкие (в комплекте) и средней жесткости (опция)
- Зажимной курок снижает скорость движения губки при соприкосновении с заготовкой, что позволяет точно дозировать усилие
- Переставные губки позволяют использовать струбцину на разжим

	 731151		 L mm	 g
QCB-150	0135912	6	150	935
QCB-300	0135936	6	300	1044
QCB-1250	0135981	8	1250	1746
QCB-450	0135950	6	450	1145
QCB-600	0135967	4	600	1260
QCB-900	0135974	4	900	1493

## QCG

### БЫСТРОЗАЖИМНЫЕ СТРУБЦИНЫ



- Струбцины QCG меньших размеров, чем QCB и QCS, идеально подходят для работ в ограниченном пространстве
- Сила сжатия до 125 кг
- Также могут работать на разжим



	 731151		 L mm	 g
QCG-150	0135899	6	150	500
QCG-300	0135905	6	500	600

## QC-PAD



## БЫСТРОЗАЖИМНЫЕ СТРУБЦИНЫ

- Сменные накладки на губки быстрозажимных струбцин серии QCS и QCB, мягкие -S и средней жесткости -M
- Продаются парами, M - черные, S - серые

	 731151		
QC-PAD-M	0136025	10	60
QC-PAD-S	0136032	10	60





## 420

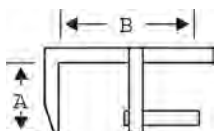

## СТРУБЦИНА

- Профессиональная F-образная струбцина. Одна губка стационарная, а вторая перемещается по направляющей из оцинкованного стального профиля
- Оцинкованный винт со специальным зажимом, покрытым пластиком и свободно вращающимся на шаровом шарнире, позволяет надежно фиксировать предметы неправильной формы
- Прочная и стойкая к воздействиям внешней среды
- Рукоятка квадратного сечения из пластика



	 731151		A mm	B mm	
420-50-100	8011253	5	50	100	230
420-50-200	8011260	5	50	200	290
420-60-120	8043827	5	60	120	460
420-60-300	8043834	5	60	300	580
420-80-160	8011161	5	80	160	700
420-100-200	8011178	5	100	200	1100
420-120-250	8011185	5	120	250	1450
420-120-300	8011277	5	120	300	1600
420-120-400	8011284	1	120	400	1750
420-120-500	8011192	1	120	500	1950
420-120-600	8011215	1	120	600	2100
420-120-800	8011291	1	120	800	2400
420-120-1000	8127398	1	120	1000	2800
420-120-1250	8035235	1	120	1250	3230
420-120-1500	8035242	1	120	1500	3385
420-140-400	8043841	10	140	400	2390
420-175-400	8011222	1	175	400	2740



3064

## СТРУБЦИНА

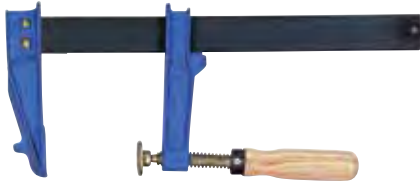

- Стальная струбцина
- Деревянная рукоятка
- Механизм блокировки

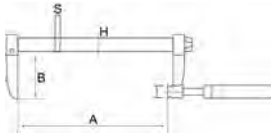

	 841334		A mm	B mm	H mm	S mm	 g
	5216890	5	300	120	35	8	2
	5098724	5	400	120	35	8	2.2
	5216975	5	500	120	35	8	2.4
	5098731	5	600	120	35	8	2.6
	5098748	5	800	120	35	8	3

3066

## СТРУБЦИНА

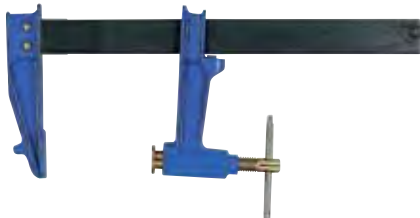

- Стальная струбцина
- Т-образный вороток
- Механизм блокировки

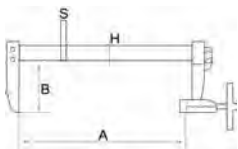

	 841334		A mm	B mm	H mm	S mm	 kg
	5098700	5	150	90	30	8	1.1
	5098717	5	200	90	30	8	1.2
	5217002	5	250	90	30	8	1.3
	5217033	5	300	90	30	8	1.4
	5217095	5	400	90	30	8	1.6

3067

## СТРУБЦИНА



- Стальная струбцина
- Т-образный вороток
- Механизм блокировки

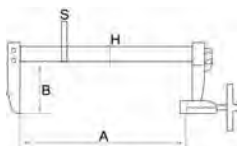

	 841334		A mm	B mm	H mm	S mm	 kg
	5123303	5	250	120	35	8	1.9
	5217194	5	300	120	35	8	2.0
	5123310	5	350	120	35	8	2.1
	5098755	5	400	120	35	8	2.2
	5098762	5	500	120	35	8	2.4
	5098779	5	600	120	35	8	2.6
	5123327	1	700	120	35	8	2.8
	5098786	5	800	120	35	8	3.0
	5098793	5	1000	120	35	8	3.4
	5123334	2	1200	120	35	8	3.8
	5123341	2	1500	120	35	8	4.4



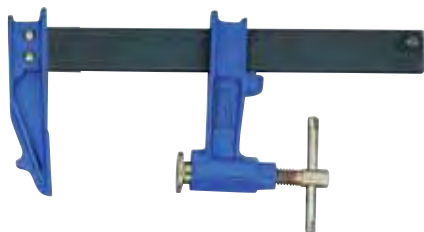

## 3068

### СТРУБЦИНА

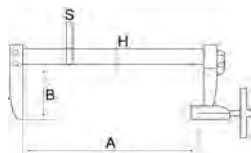

- Стальная струбцина
- Т-образный вороток
- Механизм блокировки



	 841334		A mm	B mm	H mm	S mm	
306803000	5098809	5	300	150	40	10	3.2
306803500	5123365	5	350	150	40	10	3.1
306804000	5098816	5	400	150	40	10	3.4
306805000	5098823	2	500	150	40	10	3.7
306806000	5098830	2	600	150	40	10	4.0
306807000	5123372	2	700	150	40	10	4.3
306808000	5098847	2	800	150	40	10	4.6
306809000	5123389	2	900	150	40	10	4.9
306810000	5098854	2	1000	150	40	10	5.2
306812000	5098861	2	1200	150	40	10	5.8
306815000	5098878	1	1500	150	40	10	6.7
306820000	5098885	1	2000	150	40	10	8.2



## 3069

### СТРУБЦИНА

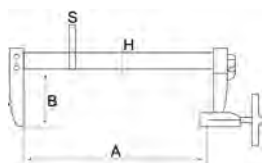

- Стальная струбцина
- Т-образный вороток
- Механизм блокировки





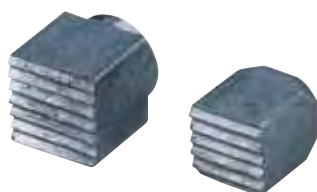

	 841334		A mm	B mm	H mm	S mm	
306903000	5123402	2	300	220	40	10	3.5
306904000	5123419	2	400	220	40	10	3.8
306905000	5123426	2	500	220	40	10	4.1
306906000	5123433	2	600	220	40	10	4.7
306907000	5123440	2	700	220	40	10	5.0
306908000	5123457	2	800	220	40	10	5.7
306910000	5123471	2	1000	220	40	10	6.0

## 3079

### СТРУБЦИНА



- Сменные губки для струбцин
- **307900010** для моделей 3064 и 3067
- **307900020** для моделей 3068 и 3069

	 841334			
307900010	5126038	1	10x12	5
307900020	5126045	1	12x14.5	13



## 420SC



## СТРУБЦИНА

- Ручная струбцина со съемными губками для предметов разной формы
- Модели с раскрытием 25 или 50 мм

	 731151		 g
420SC-25	0169825	10	60
420SC-50	0169832	5	130

## GC600



## ВЕРСТАК С ЗАЖИМОМ

- Многофункциональные козлы для заготовок различных размеров, также может использоваться в качестве маленькой стремянки
- Фиксация заготовки происходит без использования винтов, а только за счет силы тяжести и принципа рычага
- Складные, легкие, изготовлены из алюминия и имеют ножки на колесиках, что обеспечивает удобство хранения и перемещения
- При установке заготовки в щечки происходит движение колесиков. Такое движение обеспечивает закрытие щечек и прочную фиксацию заготовки. Для лучшей фиксации следует опереться ногой в нижнюю ступеньку
- На стороне, имеющей резиновые ножки, расположены две алюминиевые ступеньки, что придает этим козлам функциональность министремянки. При использовании козел в качестве стремянки, ножки расходятся, что приводит к закрытию щечек

	 731151		 mm	 g
GC600	8298579	1	690x210x625	11600

## 450-80/450-130



## LATH KO





- Регулирующиеся распорки позволяют кровельщику правильно установить планки для крепления металлической крыши
- Распорки могут регулироваться под разную толщину планок, а также изменять свой просвет в зависимости от расстояния между планками
- Конструкция из алюминия с ручкой из алюминия, покрытого ПВХ
- Регулировочные ручки изготовлены из пластика с проточенными желобками для проведения регулировки без использования дополнительных инструментов

	 731151		A mm	B mm	C mm	D mm	E mm	 g
450-130	0165186	8	720	60	100	25-130	220-605	775
450-80	8298531	6	473	40	50	25-80	220-455	469

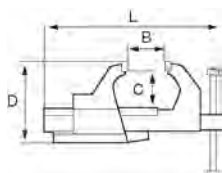
**834V**
**ПАРАЛЛЕЛЬНЫЕ ТИСКИ**



- Высокопрочные параллельные верстачные тиски
- Изготовлены из высококачественной стали
- Сменные губки
- Многозаходная резьба
- Усиленный винт





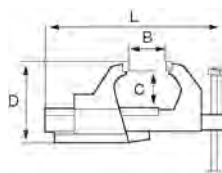

	 731415		 mm	B mm	C mm	D mm	L mm	 g
834V-4	8286811	1	100	125	66	122	325	5500
834V-5	8286828	1	125	150	80	152	402	12400
834V-6	8286835	1	150	200	98	182	492	19000
834V-7	8286842	1	175	235	118	211	551	29400

**6072**
**ПАРАЛЛЕЛЬНЫЕ ТИСКИ**



- Высокопрочные параллельные верстачные тиски
- Изготовлены из высококачественной стали
- Сменные губки
- Многозаходная резьба
- Усиленный винт
- Могут использоваться с поворотной базой 833SB
- Запасные части: Губки - 6072M и 6010M; Винт - 6010H





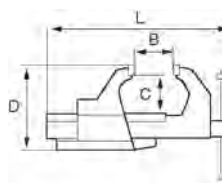

	 841334		 mm	B mm	C mm	D mm	L mm	 g
607201000	5030533	1	100	125	66	122	325	6150
607201250	5030540	1	125	150	80	152	402	12360
607201500	5030557	1	150	200	98	182	492	20200
607201750	5030564	1	175	235	118	211	551	30350

**6010**
**ПАРАЛЛЕЛЬНЫЕ ТИСКИ**

- Поворотные верстачные тиски
- Материал: Высококачественная сталь
- Высокопрочные, со сменными губками
- Многозаходная резьба, усиленный винт
- Плавное движение
- Могут использоваться с поворотной базой 833B
- Запасные части: Губки - 6010M; Винт - 6010H



	 841334		 mm	B mm	C mm	D mm	L mm	 g
601000800	5202299	1	80	130	42	80	260	6050
601001000	5202305	1	100	166	56	100	320	11350
601001250	5202312	1	125	196	72	125	375	18200
601001500	5202329	1	150	229	80	150	430	29700



## 834V-2

### ПАРАЛЛЕЛЬНЫЕ ТИСКИ



- Поворотные верстачные тиски
- Изготовлены из высококачественной стали
- Сменные губки, поворотная база
- Могут быть легко установлены на рабочем столе

				B	C	D	H	L	
	731415		mm	mm	mm	mm	mm	mm	g
834V-2	0124992	1	63	63	75	47	225	210	4500

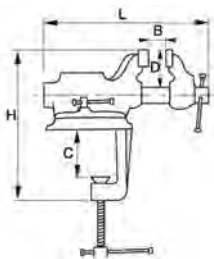

## 833SB

### ПОВОРОТНОЕ ОСНОВАНИЕ



- Поворотная база для тисков 834V-4 и 834V-7
- Изготовлены из высококачественной стали

	731415		mm	g
833SB-4	8286859	1	100	850
833SB-5	8286866	1	125	1150
833SB-6	8286873	1	150	1500
833SB-7	8286880	1	175	2500

## 833P

### СМЕННЫЕ ГУБКИ ДЛЯ ФИКСАЦИИ ТРУБ







- Вспомогательные губки для зажима труб. Подходят к моделям 834V-4 и 834V-7

	731415		mm	mm	g
833PJ-4	8286897	1	100	13.5 - 26.9	250
833PJ-5	8286903	1	125	21.3 - 76.1	440
833PJ-67	8286910	1	125 / 150	26.9 - 89.0	480







**6072M**
**РЕМКОМПЛЕКТ ДЛЯ ТИСКОВ**

- Пара сменных губок на винтах для модели 6072

	 841334		 mm	 g
6072M1000	5015813	1	100	350
6010M1250	5015820	1	125	450
6072M1500	5137454	1	150	750
6072M1750	5030687	1	175	1020





**6070H**
**РЕМКОМПЛЕКТ ДЛЯ ТИСКОВ**

- Сменный винт для модели 6072

	 841334		 mm	 g
6070H1000	5030656	1	100	470
6070H1250	5084833	1	125	820
6070H1500	5030663	1	150	1230
6070H1750	5030670	1	175	2060





**6010M**
**РЕМКОМПЛЕКТ ДЛЯ ТИСКОВ**

- Пара сменных губок на винтах для модели 6010

	 841334		 mm	 g
6010M0800	5015806	1	80	170
6010M1000	5116619	1	100	350
6010M1250	5015820	1	125	450
6010M1500	5015837	1	150	750

**6010H**
**РЕМКОМПЛЕКТ ДЛЯ ТИСКОВ**

- Сменный винт для модели 6010

	 841334		 mm	 g
6010H0800	5015769	1	80	470
6010H1000	5015776	1	100	820
6010H1250	5015783	1	125	1230
6010H1500	5015790	1	150	750



## 6040M/H

## РЕМКОМПЛЕКТ ДЛЯ ТИСКОВ



- Ремкомплект для тисков 834V-2
- 6040M - губки
- 6040H - винт

	 841334		 mm	 g
6040M0630	5124126	1	63	150
6040H0630	5124119	1	63	400

## 833AJ

## АЛЮМИНИЕВЫЕ ГУБКИ ДЛЯ АККУРАТНЫХ РАБОТ



- Со встроенным магнитом для закрепления на стальных тисках
- Алюминиевые губки

	 731415		 mm	 g
833AJ-4	8286927	1	100	180
833AJ-5	8286934	1	125	200
833AJ-6	8286941	1	150	220

## 833FJ

## ГУБКИ ИЗ ФИБРЫ ДЛЯ АККУРАТНЫХ РАБОТ



- Со встроенным магнитом для закрепления на стальных тисках
- Мягкие губки

	 731415		 mm	 g
833FJ-4	8286965	1	100	150
833FJ-5	8286972	1	125	180
833FJ-6	8286989	1	150	200



# УДАРНЫЙ ИНСТРУМЕНТ

---

Ваhco обладает более чем 125-летним опытом в кузнечном деле и солидной репутацией изготовителя высококачественного инструмента. Топоры, кувалды, молотки, зубила и пробойники Ваhco – все наши инструменты соответствуют высоким стандартам, которые являются основополагающими требованиями ко всем нашим ударным инструментам, где качество, безопасность, прочность и удобство использования являются ключевыми факторами успеха.

Безопасность прежде всего! При использовании ударных инструментов мы просим соблюдать Вас правила техники безопасности. Их можно найти в этой главе.



# Содержание

---

МОЛОТКИ ДЛЯ РАБОТ ПО ДЕРЕВУ И СТРОИТЕЛЬНЫЕ	1082-1084
МОЛОТКИ ДЛЯ РАБОТ ПО МЕТАЛЛУ И ПРОМЫШЛЕННЫЕ	1084-1086
МОЛОТКИ СЛЕСАРНЫЕ	1086-1090
ТОПОРЫ	1091-1097
ЗУБИЛА	1098-1101
ПРОБОЙНИКИ	1102-1108
НАБОР ПРОБОЙНИКОВ	1108
ГВОЗДОДЕРЫ	1109
ЗУБИЛО ДЛЯ КАМНЯ	1109

# ВСПОМОГАТЕЛЬНАЯ ИНФОРМАЦИЯ



## Туризм

- Туристские топоры имеют малый вес и короткую рукоятку, что упрощает их транспортировку. Также пригодны для использования в помещениях, например, в качестве кухонных топоров
- Вес рабочей части: от 0,6 кг до 1 кг ¼ фунт до 1 кг и 2 ¼ фунт
- Длина: 36 – 50 см 14 ¼ дюйма – 19 ¾ дюйма



## Раскалывание

- Колуны имеют толстую рабочую часть, специально приспособленную для раскалывания дерева. Ее форма позволяет проникать в древесину при небольшом усилии. Некоторые модели изготавливаются с удлиненным обухом для использования с раскалывающим клином
- Вес рабочей части: от 2 до 3,5 кг
- Длина: 80 – 90 см



## Рубка

- Лесорубочными являются более тяжелые топоры с длинными рукоятками и более тонким лезвием для легкого реза при рубке деревьев
- Вес рабочей части: от 1,1 кг до 2,3 кг
- Длина: 70 – 90 см



## Раскалывание клиньями

- Молотами являются тяжелые кувалды, которые можно использовать для забивания свай в грунт или раскалывающих клиньев в кряжи
- Вес рабочей части: от 3 кг до 4 кг
- Длина: 90 см



## Удаление сучьев и рубка

- Топориками для отески являются удлиненные топоры для зачистки деревьев и других работ широкого назначения
- Вес рабочей части: 1 кг
- Длина: 60 – 70 см

# ТОПОРЫ, МОЛОТЫ И КЛИНЬЯ

Все топоры поставляются с кожаным либо резиновым защитным наконечником, чтобы обеспечить защиту лезвия.

Испытания на растяжение и разрыв выполняет компания VPA Remscheid, официальный испытательный институт в Германии. Топоры обладают маркировкой GS (Одобрено с точки зрения безопасности).



Высококачественная закаленная сталь

Клин из углеродистого волокна с зазубринами



# ПРАВИЛЬНОЕ ИСПОЛЬЗОВАНИЕ И ХРАНЕНИЕ ТОПОРА

ЗАПРЕЩАЕТСЯ применять топор на той стороне ствола, где вы стоите, поскольку существует риск промахнуться и поранить себя.



Держите ствол между собой и сучьями, которые вы намереваетесь удалить. Всегда отсекайте сучья в направлении от корней и вверх.

При колке дров ЗАПРЕЩАЕТСЯ стоять выпрямившись. Это может привести к серьезной травме, если вы промахнетесь.



Слегка согните ноги в коленях, чтобы в случае, если вы случайно промахнетесь, топор ударил в землю.

ЗАПРЕЩАЕТСЯ выгибать топор в сторону, если он застрял, так как это может повредить рукоятку или ослабить насадку.



Работайте топором свободно, двигая им вверх и вниз.

ЗАПРЕЩАЕТСЯ пытаться забивать раскалывающие клинья в дрова обычным топором. Это может повредить проушину, ослабить насадку или даже повредить головку.



Используйте колун или клин, оба из которых предназначены для раскалывания дерева.

ЗАПРЕЩАЕТСЯ использовать колун в качестве клина. Его рабочая часть может деформироваться или повредиться.



С этой целью возьмите специальный раскалывающий клин.

ЗАПРЕЩАЕТСЯ хранить топоры или молоты в сухом месте. В условиях очень низкой влажности воздуха, например, в отопляемых помещениях, рукоятка может усохнуть и оказаться не столь хорошо насаженной.

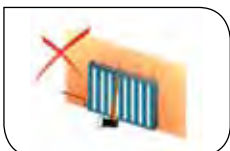

Рекомендуется хранение в неотапливаемом сарае, амбаре или гараже.

# ПРАВИЛЬНОЕ ИСПОЛЬЗОВАНИЕ И ХРАНЕНИЕ МОЛОТКА

Никогда не бейте боковиной молотка.



Никогда не используйте молоток с плохо насаженной или треснутой рукояткой.

Никогда не бейте одним молотком по другому.



Надевайте защитные очки при использовании ударных инструментов.

Никогда не используйте молоток с трещиной, задиром или разрезом проушины.







427

## МОЛОТОК-ГВОЗДОДЕР

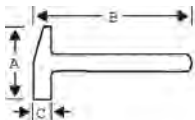

- Молоток-гвоздодер с ручкой из высококачественного американского ореха
- Восьмигранная шейка и круглый боек
- Высококачественная полировка
- Ручка с удобным захватом и с покрытием, предотвращающим выскальзывание, надежно крепится к головке при помощи клина

	 731151		A mm	B mm	C mm	 g	 g
427-16	8025410	4	130	350	28	450	680
427-20	8025427	4	140	365	30	570	760

428

## МОЛОТОК-ГВОЗДОДЕР

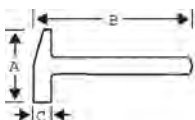

- Молоток-гвоздодер с фиберглассовой ручкой, амортизирующей удар
- Восьмигранная шейка и круглый боек
- Высококачественная полировка
- Черная резиновая накладка создает удобный захват
- Яркая оранжевая окраска ручки позволяет легко обнаружить молоток

	 731151		A mm	B mm	C mm	 g	 g
428-13	8012243	4	120	315	26	370	580
428-16	8012380	4	130	330	28	450	800
428-20	8012397	4	140	350	30	570	880

429

## МОЛОТОК-ГВОЗДОДЕР

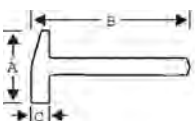

- Молоток-гвоздодер с полой ручкой, из марганцевой стали
- Восьмигранная шейка и круглый боек
- Высококачественная полировка
- Черная резиновая накладка обеспечивает удобный захват

	 731151		A mm	B mm	C mm	 g	 g
429-8	8040703	4	100	255	22	230	400
429-13	8012250	4	120	308	26	370	570
429-16	8012403	4	130	320	28	450	750
429-20	8012410	4	140	345	30	570	850



485

## МОЛОТОК КРОВЕЛЬЩИКА



- Молоток кровельщика, с насечкой на бойке, гвоздодером и магнитным держателем гвоздя
- Полая стальная ручка с удобным резиновым захватом
- DIN 7239, сертификация GS

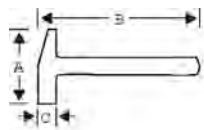

	 731151		A mm	B mm	C mm	 g	 g
485	8005153	4	170	308	26	600	925

480

## МОЛОТОК С УТОНЧЕННЫМ БОЙКОМ



- Столярный молоток
- Традиционный английский столярный молоток
- Ручка из высококачественного американского орешника, прямое волокно, без сучков

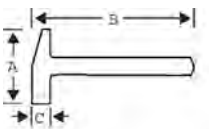

	 731151		A mm	B mm	C mm	 g	 g
480-08	8025496	4	110	305	24	230	400
480-10	8025502	4	120	305	26	280	440
480-12	8025519	4	120	305	28	340	520
480-14	8025526	4	120	305	30	400	540

483

## МОЛОТОК СТОЛЯРА



- Молоток столяра, французская модель
- Ручка из высококачественного ясеня, прямое волокно, без сучков
- DIN 5109, сертификация GS

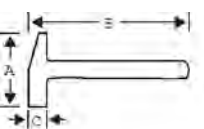

	 731151		A mm	B mm	C mm	 g	 g
483-16	8024314	4	80	265	16	100	140
483-20	8024321	4	90	265	20	160	240
483-22	8005108	4	98	265	22	200	291
483-25	8005115	4	107	305	25	300	399
483-28	8024284	4	115	305	28	400	487
483-30	8024291	4	120	305	30	500	595



## МОЛОТКИ ДЛЯ РАБОТ ПО ДЕРЕВУ И СТРОИТЕЛЬНЫЕ

38

### ГВОЗДОДЕР

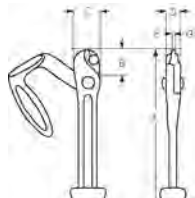

- Удобная рукоятка из ковкого чугуна, другие части кованые, губки закалены
- Подручный инструмент для быстрого и легкого вскрытия ящиков
- Оксидированный с антикоррозийным покрытием

	 731415		A мм	B мм	C мм	D мм	F мм	G мм	 g
38	0021734	1	450	23	36	18	4.5	4.5	2300



## МОЛОТКИ ДЛЯ РАБОТ ПО МЕТАЛЛУ И ПРОМЫШЛЕННЫЕ

484

### КУВАЛДА

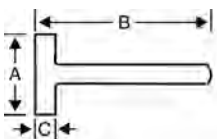

- Кувалда с немного выпуклыми бойками
- Ручка из высококачественного америманского ореха, прямое волокно, без сучков
- DIN 6475, сертификация GS

	 731151		A мм	B мм	C мм	 g	 g
484-1000	8005122	4	93	260	40	1000	1080
484-1250	8005139	4	107	260	42	1250	1330
484-1500	8005146	4	107	260	45	1500	1600
484-2000	8024338	2	115	310	50	2000	2100

486

### МОЛОТОК КАМЕНЩИКА



- Молоток каменщика с нескользящим бойком и гвоздодером
- Полая стальная ручка с удобным резиновым захватом

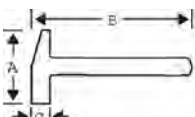

	 731151		A мм	B мм	C мм	 g	 g
486	8005160	4	206	282	25.5	600	878



494

## ТОПОРИК



- Топорик-молоток для штукатурных работ с нескользящим бойком и гвоздодером
- Полая стальная ручка с удобным резиновым захватом
- Сертификация GS

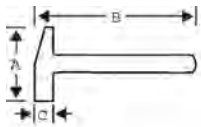

	 731151		A mm	B mm	C mm	 g
494-600	8025397	4	179	315	69	847

3625PU

## КУВАЛДА



- Рихтовочная кувалда с мягкой ребристой рукояткой для надежного захвата
- Композитный материал рукоятки улучшает баланс инструмента и поглощает ударные вибрации
- Компактная конструкция бойка концентрирует прилагаемое усилие в точке удара
- Пустотелый корпус, наполненный стальными шариками, предотвращает отскакивание молотка после удара
- Изготовлена из безискрового материала, стойкого ко всем основным промышленным химикатам

	 731151		A mm	B mm	C mm	 g	 g
3625PU-30	8276119	12	82	300	30	450	550
3625PU-50	8276126	6	107	340	50	900	1050
3625PU-60	8276133	6	138	400	60	1500	1700

3625PU-105

## КУВАЛДА



- Кувалда со стальным молотом с полиуретановым покрытием
- Нескользящая рукоятка
- Не оставляет следов
- Идеально подходит для тяжелых работ в автосервисе

	 731415		A mm	B mm	C mm	 g
3625PU-105	0170098	1	195	910	105	5970



## МОЛОТКИ ДЛЯ РАБОТ ПО МЕТАЛЛУ И ПРОМЫШЛЕННЫЕ

489

### КУВАЛДА



- Мощная кувалда со слегка выпуклыми бойками
- Термически обработанный боек с мягкой торцевой поверхностью и твердой серединой
- Более мягкая ударная часть предотвращает появление трещин или дробление, а твердый сердечник защищает место присоединения к ручке
- Прочная ручка из резины, усиленная стержнями из высокоуглеродистой стали
- ANSI/HTI B173-1991, ASTM A576 (молот), ASTM A421 (ручка)

	 731415		A mm	B mm	C mm	 g	 g
489-1100	0133055	1	94	294	45	1100	1820
489-1800	0133062	1	116	300	49	1800	2720
489-2700	0133079	1	151	752	53	2700	4540
489-3600	0133086	1	167	788	59	3600	5900
489-4500	0133093	1	178	797	68	4500	6800
489-5400	0133109	1	192	795	66	5400	7700



## МОЛОТКИ СЛЕСАРНЫЕ

481

### МОЛОТОК НЕМЕЦКОГО ТИПА



- Слесарный молоток немецкого типа для работы по металлу
- Ручка из высококачественного ясеня, прямое волокно, без сучков
- DIN 1041
- Сертификация GS

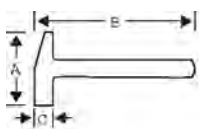

	 731151		A mm	B mm	C mm	 g	 g
481-100	8005030	4	82	260	15	100	160
481-200	8005047	4	95	260	19	200	260
481-300	8005054	4	105	300	23	300	420
481-400	8005061	4	112	300	25	400	520
481-500	8005078	4	118	300	27	500	620
481-800	8025540	4	130	350	29	800	980
481-1000	8005092	4	135	350	36	1000	1180
481-1500	8025533	2	145	385	42	1500	1700



## 482

### МОЛОТОК С КРУГЛЫМ БОЙКОМ

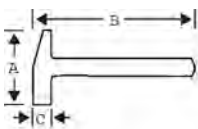

- Молоток французского типа для работы по металлу
- Ручка из высококачественного ясеня, прямое волокно, без сучков

	 731151		A mm	B mm	C mm	 g	 g
482-25	8025557	4	85	305	25	250	340
482-28	8025564	4	90	305	28	315	460
482-30	8025571	4	95	305	30	400	520
482-35	8025595	4	105	305	35	630	700
482-40	8025601	4	110	325	40	800	980
482-45	8027551	2	120	355	45	1150	1300

## 479

### МОЛОТОК С КРУГЛЫМ БОЙКОМ

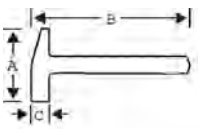

- Молоток с круглым бойком, предназначен для работы со стамесками и пробойниками, для клепки и рихтовки, также может применяться и в качестве обычного молотка
- Ручка из высококачественного американского ореха, прямое волокно, без сучков

	 731151		A mm	B mm	C mm	 g	 g
479-08	8025441	4	80	305	22	230	290
479-12	8025458	4	93	330	27	340	448
479-16	8025465	4	101	330	30	450	554
479-24	8025472	4	115	390	38	800	960
479-32	8025489	4	128	390	42	900	1050

## 490

### МОЛОТОК С УТОНЧЕННЫМ БОЙКОМ

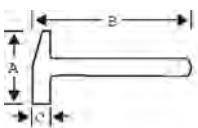

- Рихтовочный молоток с тонким бойком для работ по металлу
- Ручка из высококачественного американского ореха, прямое волокно, без сучков

	 731151		A mm	B mm	C mm	 g	 g
490-3.5	8025373	4	100	325	14	100	180



492

## РИХТОВОЧНЫЙ МОЛОТОК

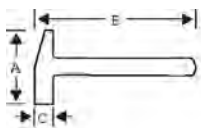

- Рихтовочный молоток с круглым бойком для работ по металлу
- Ручка из высококачественного американского ореха, прямое волокно, без сучков

			A mm	B mm	C mm	
492-3.5	731151 8025380	4	85	325	16	100 180

3625Y

## МОЛОТОК С ПЛАСТМАССОВЫМИ БОЙКАМИ POLYFLEX



- Для тяжелых работ, таких как сборка, демонтаж и формовка листового материала
- Желтые пластмассовые бойки изготовлены из эластомера полиуретана (Desmopan™ зарегистрированная торговая марка Bayer AG), центральная часть выполнена из ковкого чугуна
- Деревянная ручка
- Высокопрочные, износостойкие наконечники
- Не размочаливаются по краям
- Специальная обработка для придания твердости, значительно большей, чем у обычных нейлоновых молотков
- Противостоит воздействию практически всех минеральных масел, смазок и растворителей
- **3625YL** = запасные наконечники, пара

			A mm	B mm	C mm	
3625Y-22	731415 1074074	1	80	260	22	153
3625Y-27	1074081	1	90	280	27	235
3625Y-32	1074098	1	100	300	32	333
3625Y-35	1074104	1	106	320	35	425
3625Y-40	1074111	1	112	340	40	560
3625Y-50	1074128	1	120	360	50	885
3625Y-60	1074135	1	125	380	60	1285
3625YL-22	1074159	1			22	16
3625YL-27	1074166	1			27	28
3625YL-32	1074173	1			32	47
3625YL-35	1074180	1			35	59
3625YL-40	1074197	1			40	82
3625YL-50	1074203	1			50	144
3625YL-60	1074210	1			60	210





## 3625N

### МОЛОТОК С ПЛАСТМАССОВЫМИ БОЙКАМИ SUPERFLEX



- Для работы с материалами чувствительными к давлению
- Синие пластмассовые бойки изготовлены из бутирата целлюлозы (Cellidor™ зарегистрированная торговая марка Bayer AG). Центральная часть выполнена из ковкого чугуна
- Деревянная ручка
- Подобный молоток заменяет молотки аналогичного применения из меди, свинца, латуни, резины или дерева
- Высокое сопротивление удару. Защищен от химического воздействия
- С двумя выпуклыми наконечниками
- **3625NL** = запасные наконечники, пара

	 731415		A mm	B mm	C mm	 g
3625N-22	1073602	5	80	260	22	154
3625N-27	1073626	5	90	280	27	230
3625N-32	1073640	5	100	300	32	325
3625N-35	1073664	5	106	320	35	415
3625N-40	1073688	5	112	340	40	570
3625N-50	1073701	1	120	360	50	920
3625N-60	1073718	1	125	380	60	1280
3625NL-22	1073831	1			22	16
3625NL-27	1073848	1			27	28
3625NL-32	1073855	1			32	47
3625NL-35	1073862	1			35	59
3625NL-40	1073879	1			40	82
3625NL-50	1073886	1			50	144
3625NL-60	1073893	1			60	210

## 487

### БЕЗИСКРОВЫЙ МОЛОТОК



- Отделка: Полировка
- Материал: Алюминий, бронза
- Безискровый, немагнитный
- Стандарт: II B

	 731151		A mm	B mm	C mm	 g	 g
487-650	0133116	1	93	310	30	450	610
487-1300	0133123	1	112	400	40	1000	1300
487-1800	0133130	1	132	400	44	1500	1800
487-2300	0133147	1	137	400	50	2000	2300
487-5200	0133154	1	176	900	63	4000	4900
487-5900	0133161	1	189	900	66	5000	5900



## 3625RM

### РЕЗИНОВАЯ КИЯНКА



- Резиновый молоток
- Деревянная ручка

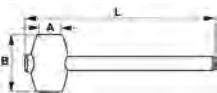

	 731415		A mm	B mm	L mm	 g
3625RM-55	0120758	6	55	90	320	250
3625RM-65	0120765	6	65	115	340	440
3625RM-75	3019820	6	75	125	360	600
3625RM-90	0120390	6	90	139	360	720

## 3625W

### КИЯНКА С НЕЙЛОНОВЫМИ НАКОНЕЧНИКАМ



- Молоток с нейлоновыми бойками
- Деревянная ручка

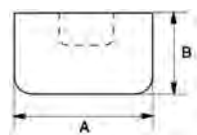
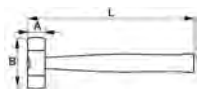

	 731415		A mm	B mm	L mm	 g
3625W-22	0120406	6	22	60	150	150
3625W-28	0120413	6	28	80	275	300
3625W-35	0120420	1	35	100	300	550
3625W-44	0120437	6	44	120	360	1050
3625W-55	0120444	6	55	140	400	1100
3625WL-22	0120451	10	22	12		10
3625WL-28	0120468	10	28	19		15
3625WL-35	0120475	10	35	22		20
3625WL-44	0120482	1	44	27		50
3625WL-55	0120499	1	55	32		80

## 3625S

### КИЯНКА С НЕЙЛОНОВЫМИ НАКОНЕЧНИКАМ



- Молоток с нейлоновыми бойками
- Стальная ручка с обрезиненным захватом
- 3625WL = запасные наконечники, пара



	 731415		A mm	B mm	C mm	 g
3625S-28	0183906	6	80	255	28	325
3625S-35	0183913	6	100	285	35	630
3625S-44	0183920	6	125	300	44	1150



## HUS

### ТУРИСТСКИЙ ТОПОРИК



HUS-0.7-500SG



HUS-0.8-500



- Общего назначения. Применяется в качестве туристического топора, топора для садовых работ и для единичной рубки деревьев
- Изготовлен из высококачественной инструментальной стали, соответствующей стандартам DIN 7287 класс B
- Изогнутое деревянное топориче соответствует стандарту DIN 5132 форма B
- Топориче закреплено при помощи клина из углеродистого волокна с крючком для подвешивания
- Крючок позволяет хранить топор в подвешенном состоянии
- Также доступен с полностью полированной рабочей частью, и мягкой удобной нескользящей рукояткой

	 731151		 mm	 g
HUS-0.6-380	8123659	4	380	850
HUS-0.7-500SG	8281229	4	500	1030
HUS-0.8-500	8123666	4	500	1150

## HGPS

### ТУРИСТСКИЙ ТОПОРИК



- Многофункциональный топор для любительского использования
- Тонкое лезвие для чистого реза
- Изогнутое деревянное топориче закреплено при помощи клина из углеродистого волокна
- Клин крепления с крючком, для хранения в подвешеном состоянии

	 731151		 mm	 g
HGPS-0.6-360	8123680	4	360	800
HGPS-0.8-380	8123697	4	380	1000
HGPS-1.0-400	8123703	4	400	1250

## HFGPS

### ТУРИСТСКИЙ ТОПОРИК



- Короткий многофункциональный топор для любительского использования
- Обратная сторона лезвия может использоваться в качестве молотка
- Прямое трехкомпонентное топориче с нескользящим захватом обеспечивает удобство, безопасность и долговечность использования инструмента

	 731151		 mm	 g
HFGPS-0,7-400FG	8275877	4	380	1070



## HUS



HUS-1.0-650



HUS-1.0-650SG



## ТОПОР

- Для обрубki ветвей и общих работ по саду
- Из высококачественной инструментальной стали согласно DIN 7287, класс B
- Изогнутое деревянное топориче, соответствующее стандарту DIN 5132-B, закреплено при помощи клина из углеродного волокна
- Клин крепления с крючком позволяет хранить топор в подвешенном состоянии
- Также доступны модели с полностью полированной рабочей частью и нескользящим захватом на топориче

	 731151		 mm	 g
HUS-1.0-650	8123673	4	650	1400
HUS-1.0-650SG	8281236	4	650	1350

## FGS



## ТОПОР

- Для валки небольших деревьев
- Немного утолщен в районе отверстия для топорича. Тонкое и широкое лезвие обеспечивает чистый и легкий срез
- Из высококачественной инструментальной стали в соответствии с DIN 17200, Углерод 0,45
- Изогнутое топориче из ясеня закреплено при помощи клина, изготовленного углеродного волокна
- Клин крепления с крючком позволяет хранить топор в подвешенном состоянии

	 731151		 mm	 g
FGS-1.0-600	8123796	4	600	1500
FGS-1.25-700	8123802	4	700	1800

## FGS



## ВАЛОЧНЫЙ ТОПОР

- Для валки деревьев и обрубki ветвей
- Немного утолщен в районе отверстия для топорича. Тонкое и широкое лезвие обеспечивает легкое проникновение в древесину
- Из высококачественной инструментальной стали согласно DIN 17200, Углерод 45
- Изогнутое деревянное топориче закреплено зазубренным клином из углеродного волокна
- Клин крепления с крючком позволяет хранить топор в подвешенном состоянии

	 731151		 mm	 g
FGS-1.6-810	8123819	4	800	2200
FGS-1.8-810	8123826	4	800	2400



## FCP

### ВАЛОЧНЫЙ ТОПОР



- Для валки деревьев и для обрубаия веток со стволов поваленных деревьев
- Тонкое лезвие легко проникает в древесину
- Из высококачественной закаленной стали в соответствии со стандартом DIN 7287, класс B
- Высококачественное топорище из американского ореха закреплено при помощи клина из углеродного волокна
- Клин крепления с крючком для подвешивания
- Крючок позволяет хранить топор в подвешенном состоянии

	 731151		 mm	 g
FCP-1.8-810	8123970	4	800	2400
FCP-2.3-860	8123994	2	850	3000

## FCS

### ВАЛОЧНЫЙ ТОПОР



- Для валки деревьев и обрубаия веток со стволов поваленных деревьев
- Тонкое полностью полированное лезвие легко проникает в древесину
- Из высококачественной закаленной стали в соответствии со стандартом DIN 7287, класс B
- Изогнутое деревянное топорище соответствует стандарту DIN 7295, форма B и закреплено при помощи металлического кольцевого клина с крючком для подвешивания
- Оснащается нескользящей удобной рукояткой для безопасного использования

	 731151		 mm	 g
FCS-2.0-900SG	8281243	2	900	2530

## FFSS

### ВАЛОЧНЫЙ ТОПОР



- Валочный топор с конусообразной головой и длиной прямой рукояткой, позволяющей делать длиный размах для глубокого проникновения в древесину
- Прямое трехкомпонентное (фибергласс с полипропиленовым покрытием и захватом из эластомера) топорище
- Удобный мягкий захват со сквозным отверстием для хранения в подвешенном состоянии

	 731151		 mm	 g
FFSS-1.5-900FG	8275884	4	900	2400



# ТОПОРЫ

## SUS



## КОЛУН

- Тяжелый колун с превосходной колющей способностью. Более широкая, чем обычно, головка легко расщепляет древесину
- Изогнутое деревянное топориче закреплено при помощи зазубренного клина из углеродного волокна с крючком для подвешивания
- Дополнительная фиксация при помощи металлического кольцевого клина

	 731151		 mm 800	 g 2400
SUS-2.0-800	8123451	4	800	2400

## MCP



## КОЛУН

- Колун-кувалда используется как для расщепления древесины, так и в качестве кувалды при работе с клином
- Предназначен для расщепления твердой древесины и очень толстых поленьев
- Высококачественное топориче из американского ореха закреплено при помощи зазубренного клина, изготовленного из углеродного волокна
- Дополнительная фиксация металлическим кольцевым клином

	 731151		 mm 800	 g 3200
MCP-2.5-810	8124052	2	800	3200

## LS/MES



LS-MERLIN-2.5FG



LS-MERLIN-2.5



## КОЛУН

- Колун-кувалда используется как для расщепления древесины, так и в качестве кувалды при работе с клином
- Предназначен для расщепления твердой древесины и очень толстых поленьев
- Доступно с прямым деревянным топоричем и защитным кожаным чехлом
- Модель **LS-MERLIN-2.5FG** с трехкомпонентным топоричем (фибергласс с полипропиленовым покрытием и захватом из эластомера)
- Трехкомпонентное топориче оснащено удобным мягким нескользящим захватом
- Сквозное отверстие в топориче для хранения в подвешеном состоянии

	 731151		 mm 900	 g 3000
LS-MERLIN-2.5	8012069	2	900	3000
LS-MERLIN-2.5FG	8281113	2	900	3550
MES-3.0-900	8123864	2	900	3500



## MES



MES-3.5-900



MES-3.5-900FG



## КОЛУН

- Колун-кувалда используется как для расщепления древесины, так и в качестве кувалды при работе с клином
- Лезвие с клювом для подтягивания бревен
- Предназначен для расщепления твердой древесины и очень толстых поленьев
- Доступно с прямым деревянным топирищем, закрепленным при помощи зазубренного клина из углеродного волокна
- Модель **MES-2.5-900FG** с трехкомпонентным топирищем (фибергласс с полипропиленовым покрытием и захватом из эластомера)
- Удобный мягкий захват со сквозным отверстием для хранения в подвешенном состоянии

	 731151		 mm	 g
MES-3.5-900	8123871	2	900	3800
MES-3.5-900FG	8281120	2	900	3900

## LS-MASSE



LS-MASSE-4FG



LS-MASSE-4



## КОЛУН-КУВАЛДА

- Кувалда для забивания кольев и клиньев в твердую древесину и иных видов тяжелых работ
- Рабочая часть из высококачественной стали, плоская с обеих сторон
- Доступно с прямой деревянной рукояткой с крючком для хранения в подвешенном состоянии
- Модель **LS-MASSE-4FG** с трехкомпонентной рукояткой (фибергласс с полипропиленовым покрытием и захватом из эластомера)
- Трехкомпонентная рукоятка оснащается удобным мягким нескользящим захватом

	 731151		 mm	 g
LS-MASSE-4FG	8275891	2	900	4800
LS-MASSE-4	8012014	2	900	4300

## LS-MASSE-TR



## КОЛУН-КУВАЛДА

- Колун-кувалда используется в том числе для забивания кольев и клиньев в твердую древесину и иных видов тяжелых работ
- Рабочая часть из высококачественной стали, плоская с одной стороны
- Оснащается трехкомпонентной рукояткой (фибергласс с полипропиленовым покрытием и захватом из эластомера)
- Трехкомпонентная рукоятка с удобным мягким нескользящим захватом и сквозным отверстием для хранения в подвешенном состоянии

	 731151		 mm	 g
LS-MASSE-TR-4FG	8281106	2	900	5000





## SH



## ЗАПАСНОЕ ТОПОРИЩЕ

- Традиционные топорича сделаны из отборного ясеня очень высокого качества
- Пригодны для профессионального использования и подходят для различных топоров стандартных размеров
- Каждое запасное топориче имеет пластмассовый клин, который используется для фиксации топорича в отверстии топора
- Совет по использованию: Снимите старое топориче, прочистите отверстие и зафиксируйте новое топориче в отверстии
- Далее нужно вогнать молотком пластмассовый клин, пока он не будет заподлицо с головкой
- К каждому топоричу прилагается инструкция по его замене

	 731151		 mm	 g
SH-FCS-810	8140540	1	800	450
SH-FCS-860	8140557	1	850	500
SH-FGS-600	8140649	1	600	400
SH-FGS-700	8140656	1	700	450
SH-FGS-800	8140663	1	800	500
SH-HFGPS-400FG	8282301	1	400	250
SH-HGPS-400	8207618	1	400	200
SH-MES-F-900	8141554	1	900	500
SH-HGPS-360	8140618	1	360	150
SH-HGPS-380	8140625	1	380	180
SH-HUS-380	8140502	1	380	190
SH-HUS-500	8140519	1	500	250
SH-HUS-650	8140526	1	650	400
SH-MES-900	8140601	1	900	550
SH-MES-900FG	8282318	1	900	1000
SH-SUS-800	8140809	1	800	500
SH-MCS-800	8140595	1	800	500
SH-PAGS-900FG	8326944	1	920	1030

## WT



## КЛИН ДЛЯ КОЛКИ ДРОВ

- Стальной клин с насечками, легко расщепляет древесину прочных сортов
- Требуется приложения небольшого усилия
- Высокая колющая способность

	 731151		 L mm	 g
W-T-2.0	8140847	4	220	2000

## WS



## КЛИН ДЛЯ КОЛКИ ДРОВ

- Традиционный стальной клин, используется вместе с кувалдой или колуном-кувалдой
- Доступны различные размеры

	 731151		 L mm	 g
W-S-1.5	8140816	4	230	1500
W-S-2.0	8140823	4	250	2000
W-S-2.5	8140830	4	260	2500



## LS-COIN



## КЛИН ДЛЯ ВАЛОЧНОГО ТОПОРА

- Синтетический клин, идеально подходит для использования при валочных работах совместно с пильными цепями
- Исключает возможность повреждения звеньев цепи

	 731151		 L mm	 g
LS-COIN 19 CM	8031077	4	190	260
LS-COIN 24 CM	8031084	4	240	430

## PAGS-2.0-900FG



## КИРКА

- Кирка с рабочей частью весом 2 кг, для подготовки почвы и строительных работ
- Рабочая часть из кованной и закаленной стали
- Рукоятка сделана из армированного стекловолокном полипропилена для продолжительного срока службы
- Мягкий захват для большего комфорта в работе и отверстие для хранения инструмента в подвешенном состоянии

	 731151		 mm	 g
PAGS-2.0-900FG	8292355	2	900	3000

## PAGS



## КИРКА

- Ударная часть кирки для подготовки почвы и строительных работ
- Из кованной и закаленной стали, круглое отверстие под рукоятку
- Разные размеры: 2, 2.5 или 3 кг

	 731151		A mm	L mm	 g
PAGS-2.0	8327835	6	52	450	2000
PAGS-2.5	8327842	6	55	480	2500
PAGS-3.0	8327859	6	58	520	3000

## SH-PAGS



## КИРКА

- Запасные рукоятки для кирки под круглое отверстие
- Из высококачественной древесины
- Прочная трехкомпонентная рукоятка с основанием из фибергласса
  - основа из фибергласса
  - полипропиленовое покрытие
  - рукоятка из мягкого эластомера

	 731151		 L mm	 g
SH-PAGS-900	8327866	1	900	700
SH-PAGS-900FG	8326944	1	920	1030



## 3740

### ЗУБИЛО ПЛОСКОЕ



- Отделка: Покрыто лаком, медного цвета, ударопрочная головная часть
- Материал: Экстра ванадиевая сталь
- Плоский овальный хвостовик
- DIN 6453

	 731415		L mm	a mm	b mm	 g
3740-100	1834005	5	100	15	14x9	85
3740-125	1834012	5	125	15	14x9	150
3740-150	1834029	5	150	18	17x11	190
3740-175	1834036	5	175	21	20x12	280
3740-200	1834043	5	200	24	23x13	395
3740-250	1834050	5	250	25	23x13	560
3740-300	1834067	5	300	26	23x13	685

## SB-3740

### ЗУБИЛО ПЛОСКОЕ



- Отделка: Безопасная ударная часть
- Материал: Экстра ванадиевая сталь
- Плоский овальный хвостовик
- DIN 6453
- В блистере для розничной продажи

	 731415		L mm	a mm	b mm	 g
SB-3740-125	0115990	5	125	18	17x11	150
SB-3740-150	0116003	5	150	18	17x11	190
SB-3740-175	0116010	5	175	21	20x12	280
SB-3740-200	0116027	5	200	24	23x13	400
SB-3740-250	0116034	5	250	25	23x13	500
SB-3740-300	0116041	5	300	26	23x13	600

## 3745

### ЗУБИЛО УЗКОЕ



- Отделка: Покрыто лаком, медного цвета, ударопрочная головная часть
- Материал: Экстра ванадиевая сталь
- Плоский овальный хвостовик
- DIN 6451

	 731415		L mm	a mm	b mm	 g
3745-150	1834081	5	150	6	17x11	175
3745-175	1834098	5	175	7	17x11	205
3745-200	1834104	5	200	8	20x12	285
3745-250	1834111	5	250	9	23x13	455



3750

ОТРУБНОЕ ЗУБИЛО

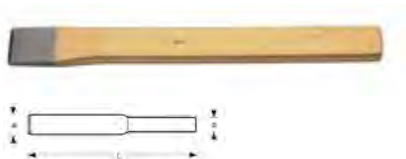

- Отделка: Покрыто лаком, медного цвета, ударопрочная головная часть
- Материал: Экстра ванадиевая сталь
- Плоский овальный хвостовик

	 731415		L mm	a mm	b mm	 g
3750	1834128	5	240	26	26x7	280

3750H

ОТРУБНОЕ ЗУБИЛО



- Отделка: Покрыто лаком, медного цвета, ударопрочная головная часть
- Материал: Экстра ванадиевая сталь
- Оборудовано пластиковой рукояткой для защиты рук

	 731415		L mm	a mm	b mm	 g
3750H	1834135	2	240	26	26x7	380

3736M

ЗУБИЛО ПО БЕТОНУ



- Отделка: Покрыто лаком, медного цвета, ударопрочная головная часть
- Материал: Экстра ванадиевая сталь
- DIN 7254 форма B

	 731415		L mm	a mm	b mm	 g
3736M-250	1834142	5	250	23	16	380
3736M-300	1834159	5	300	26	18	660
3736M-400	1834166	5	400	26	18	880

3736MH

ЗУБИЛО ПО БЕТОНУ

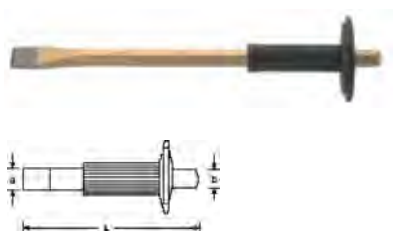

- Отделка: Покрыто лаком, медного цвета, ударопрочная головная часть
- Материал: Экстра ванадиевая сталь
- С пластиковой рукояткой для защиты рук

	 731415		L mm	a mm	b mm	 g
3736MH-250	1834173	2	250	23	16	480
3736MH-300	1834180	2	300	26	18	760
3736MH-400	1834197	2	400	26	18	980



## 3739-250 / -400



### КЕРНЕР

- Отделка: Покрыто лаком, медного цвета, ударопрочная головная часть
- Материал: Экстра ванадиевая сталь
- Восьмигранный хвостовик
- DIN 7256

	 841334		L mm	b mm	 g
3739-250	1834203	5	250	16	380
3739-300	1834210	5	300	18	610
3739-400	1834227	5	400	18	860

## 3739H



### КЕРНЕР

- Отделка: Покрыто лаком, медного цвета, ударопрочная головная часть
- Материал: Экстра ванадиевая сталь
- С пластиковой рукояткой для защиты рук

	 841334		L mm	b mm	 g
3739H-250	1834234	2	250	16	480
3739H-300	1834241	2	300	18	710
3739H-400	1834258	2	400	18	960

## 8740



### СЛЕСАРНОЕ ЗУБИЛО

- Кованная головка
- Перетачиваемое
- Хромистая сталь

	 841334		A mm	BxH mm	L mm	 g
874002000	5024938	5	20	20x10	200	280
874002500	5024945	5	25	25x12	250	500
874003000	5024952	5	26	26x13	300	680
874003500	5024969	5	26	26x13	350	810
874004000	5024976	5	26	26x13	400	920
874005000	5024983	5	26	26x13	500	1140

## 8741



### СЛЕСАРНОЕ ЗУБИЛО

- Кованная головка
- Перетачиваемое
- Хромистая сталь

	 841334		L mm	 g
874102000	5080989	5	200	380
874102500	5081009	5	250	600
874103000	5081023	5	300	780
874103500	5081047	4	350	910
874104000	5081061	5	400	1020



8746

КЕРНЕР



- Восьмигранный кернер
- Кованная головка
- Перетачиваемый
- Хромистая сталь

	 841334		A mm	L mm	 g
874602000	5024990	5	14	200	240
874602500	5025003	5	14	250	320
874603000	5025065	5	16	300	480
874603500	5025072	5	16	350	570
874604000	5025089	5	18	400	810

8749

КЕРНЕР



- Резиновая рукоятка для восьмигранного кернера 8746

	 841334		L mm	 g
874900010	5025102	1	128	100

8760

ЗУБИЛО ЭЛЕКТРИКА



- Кованная головка
- Перетачиваемое
- Хромистая сталь

	 841334		A mm	L mm	 g
876002000	5025119	10	10	200	130
876002500	5025126	10	10	250	170

8770

РОВНОЕ ЗУБИЛО



- Кованная головка
- Перетачиваемое
- Хромистая сталь

	 841334		A mm	BxH mm	L mm	 g
877002400	5025140	8	26	26x7	240	245



## 3735

### КЕРНЕР



- Отделка: Покрыто лаком, медного цвета, ударопрочная головная часть
- Материал: Экстра ванадиевая сталь
- Восьмигранный хвостовик
- DIN 7250

	 731415		L mm	Ø mm	b mm	 g
	1834265	5	120	4	10	70
	1834272	5	120	5	12	85
	1834289	5	150	5	12	145

## 3735N

### КЕРНЕР



- Кернер с шестигранным хвостовиком
- Отделка: Полностью полированная стальная поверхность с ярким хромовым покрытием
- Материал: Экстра ванадиевая сталь
- В блистере для розничной продажи

	 731415		L mm	Ø mm	b mm	 g
	1847906	1	100	2	7	39
	1847913	1	120	4	9	66
	1847920	1	120	5	11	91
	1847937	1	150	6	11	114
	1847944	1	150	8	11	118



## 1157

### КЕРНЕР



- Автоматический кернер производит удар в момент нажатия, молоток не требуется
- Закаленный стальной наконечник



	 731151		L mm	Ø mm	b mm	 g
1157	8277031	20	130	2	15	35





3733

БОРОДОК



- Отделка: Покрыто лаком, медного цвета, ударопрочная головная часть
- Материал: Экстра ванадиевая сталь
- Восьмигранный хвостовик
- DIN 6458

	 731415		L mm	Ø mm	b mm	 g
3733-2	1834371	5	120	2	10	65
3733-3	1834388	5	120	3	10	65
3733-4	1834395	5	120	4	10	65
3733-5	1834401	5	120	5	10	65
3733-6	1834418	5	120	6	10	65

3734

БОРОДОК



- Отделка: Покрыто лаком, медного цвета, ударопрочная головная часть
- Материал: Экстра ванадиевая сталь
- Восьмигранный хвостовик
- DIN 6450. Форма С

	 731415		L mm	Ø mm	b mm	 g
3734-2	1834296	5	150	2	10	60
3734-3	1834319	5	150	3	10	60
3734-4	1834326	5	150	4	10	65
3734-5	1834333	5	150	5	10	65
3734-6	1834340	5	150	6	10	70
3734-8	1834357	5	150	8	12	75

3734N

БОРОДОК



- Бородок с шестигранным хвостовиком
- Отделка: Полностью полированная стальная поверхность с ярким хромовым покрытием
- Материал: Экстра-ванадиевая сталь
- В блистере для розничной продажи

	 731415		L mm	Ø mm	b mm	 g
SB-3734N-2-150	1847968	1	150	2	7	48
SB-3734N-3-150	1847975	1	150	3	7	49
SB-3734N-4-150	1847982	1	150	4	9	70
SB-3734N-5-150	1847999	1	150	5	9	72
SB-3734N-6-150	1848071	1	150	6	11	100
SB-3734N-7-150	1848088	1	150	7	11	102
SB-3734N-8-150	1848095	1	150	8	11	111
SB-3734N-10-150	1848101	1	150	10	11	120



## 3735-AU

### АВТОМАТИЧЕСКИЙ КЕРНЕР

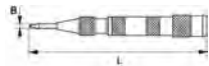

- Автоматический кернер
- Не требуется молоток

	 731415		L mm	b mm	 g
3735-AU	0125050	1	130	2	85

## 3732

### БОРОДОК ДЛЯ ВЫБИВАНИЯ ШПЛИНТОВ



- Пробойник с пластмассовой рукояткой
- Отделка: Полностью полированная стальная поверхность с ярким хромовым покрытием
- Материал: Экстра-ванадиевая сталь
- В блистере для розничной продажи

	 731415		L mm	a mm	b mm	 g
SB-3732-2-125	1847869	1	125	2.0	8.0	62
SB-3732-2.5-125	1847876	1	125	2.5	8.0	62
SB-3732-3.2-125	1847883	1	125	3.2	8.0	62
SB-3732-4-125	1847890	1	125	4.0	8.0	62

## 3736S/6

### НАБОР ИНСТРУМЕНТА



- Отделка: Лакированное покрытие, медного цвета, ударопрочная головная часть
- Материал: Экстра ванадиевая сталь
- В лакированном металлическом ящике черного цвета
- 6 штук

	 731415		 g
3736S/6	1834463	1	825

3756  
125x10x12 mm, 150x12x16 mm



3735  
120x10x4 mm



3749  
125x10x5 mm



3733  
120x10x3 mm, 150x12x4 mm





## 3734S/6



## НАБОР ПРОБОЙНИКОВ

- Набор из 6-ти пробойников 3734
- В лакированном металлическом ящике черного цвета
- Отделка: Лакированное покрытие, медного цвета, ударопрочная головная часть
- Материал: Экстра ванадиевая сталь
- Длина 150 мм

	 731415		 g
3734S/6	1834470	1	790

3734  
2, 3, 4, 5, 6, 8 mm



## 3643



## КЕРНЕР С ЗАЩИТОЙ ДЛЯ РУКИ

- Отделка: Никелевое покрытие, ударопрочная головная часть
- Материал: Экстра ванадиевая сталь
- Восьмигранный хвостовик
- DIN 7250

	 731415		L mm	Ø mm	B mm	 g
3643-100	1074654	5	100	3	8	35
3643-120	1074678	5	120	4	10	65
3643-150	1074685	5	150	5	12	145

## 3644



## БОРОДОК С ЗАЩИТОЙ ДЛЯ РУКИ

- Отделка: Никелевое покрытие, ударопрочная головная часть
- Материал: Экстра ванадиевая сталь
- Восьмигранный хвостовик
- DIN 6458

	 731415		L mm	Ø mm	B mm	 g
3644-120	1074708	5	120	2	10	35
3644-125	1074722	5	125	3	10	65
3644-130	1074746	5	130	4	10	110
3644-150	1074760	5	150	4	10	135
3644-165	1074777	5	165	5	10	155
3644-180	1074791	5	180	6	10	250
3644-200	1074807	5	200	8	12	290



## 3646

### БОРОДОК С ЗАЩИТОЙ ДЛЯ РУКИ



- Отделка: Никелевое покрытие, ударопрочная головная часть
- Материал: Экстра ванадиевая сталь, пластиковое покрытие
- DIN 6450. Форма D
- Рабочая часть тщательно заточена и отполирована, восьмигранный хвостовик

	 731415		L mm	Ø mm	B mm	 g
3646-115	1074937	5	115	2	8	30
3646-125	1074944	5	125	3	8	35
3646-150	1074951	5	150	4	10	65
3646-165	1074968	5	165	5	10	75
3646-180	1074975	5	180	6	12	130
3646-200	1074982	5	200	8	12	170

## 3658A

### БОРОДОК С ЗАЩИТОЙ ДЛЯ РУКИ



- Отделка: Никелевое покрытие, ударопрочная головная часть
- Материал: Экстра ванадиевая сталь, пластиковое покрытие
- DIN 6450
- Восьмигранный хвостовик

	 731415		L mm	Ø mm	B mm	 g
3658A-2	1075293	5	150	2	8	60
3658A-3	1075309	5	150	3	8	60
3658A-4	1075316	5	150	4	10	65
3658A-5	1075323	5	150	5	10	65
3658A-6	1075330	5	150	6	12	70
3658A-8	1075347	5	150	8	12	75

## 3646/6

### НАБОР ПРОБОЙНИКОВ С ЗАЩИТОЙ ДЛЯ РУКИ



- Набор пробойников № 3646
- Отделка: Никелевое покрытие, ударопрочная головная часть
- Материал: экстрa ванадиевая сталь, пластиковое покрытие
- DIN 6450. Форма D
- Рабочая часть тщательно заточена и отполирована, восьмигранный хвостовик
- В деревянной подставке

	 731415		 g
3646/6	1074999	1	730

3646  
2-115, 3-125, 4-150, 5-165, 6-180, 8-200 mm





3658A/6

НАБОР ПРОБОЙНИКОВ С ЗАЩИТОЙ ДЛЯ РУКИ



- Отделка: Никелевое покрытие, ударопрочная головная часть
- Материал: Экстра ванадиевая сталь, пластиковое покрытие
- DIN 6450
- Восьмигранный хвостовик
- В деревянной подставке

3658A/6	1075354	1	590

3658A

2, 3, 4, 5, 6, 8 mm



3659

ПРОБОЙНИК С РУКОЯТКОЙ



- Отделка: Хромоникелевое покрытие
- Материал: Экстра ванадиевая сталь
- Рабочая часть тщательно заточена и отполирована
- Рабочая часть пробойника размещена в направляющей рукоятке и выталкивается вперед при ударе. Скользящая направляющая рукоятка предохраняет пробойник от разрушения

\*\* без скользящей направляющей рукоятки

			$\varnothing$ mm	$L$ mm	
	731415				
3659-0.9	1075507	5	0.9	75	5
3659-1.4	1075514	5	1.4	85	12
3659-1.8	1597351	5	1.8	85	12
3659-2.4	1075538	5	2.4	90	21
3659-2.8	1597436	5	2.8	95	22
3659-3.4	1075552	5	3.4	95	23
3659-3.9	1075569	5	3.9	100	25
3659-6.0	1075576	5	** 5.9	100	30

3659/8

НАБОР ПРОБОЙНИКОВ С РУКОЯТКАМИ



- Набор из 8 пробойников в пластмассовой подставке
- Отделка: Хромоникелевое покрытие
- Материал: Экстра ванадиевая сталь
- Рабочая часть тщательно заточена и отполирована
- Рабочая часть пробойника размещена в направляющей рукоятке и выталкивается вперед при ударе. Скользящая направляющая рукоятка предохраняет пробойник от разрушения
- 6,0 мм без скользящей направляющей рукоятки

3659/8	1075583	1	265

3659

0,9, 1,4, 1,8, 2,4, 2,8, 3,4, 3,9, 6,0 mm





## ПРОБОЙНИКИ

3659/8T



### НАБОР ПРОБОЙНИКОВ С РУКОЯТКАМИ

- Набор из 8 пробойников в пластиковом чехле
- Отделка: Хромоникелевое покрытие
- Материал: Экстра ванадиевая сталь
- Рабочая часть тщательно заточена и отполирована
- Рабочая часть пробойника размещена в направляющей рукоятке и выталкивается вперед при ударе. Скользящая направляющая рукоятка предохраняет пробойник от разрушения
- 6,0 мм без скользящей направляющей рукоятки

	 731415		 g
3659/8T	1472573	1	190
3659	0,9, 1,4, 1,8, 2,4, 2,8, 3,4, 3,9, 6,0 mm		



## НАБОР ПРОБОЙНИКОВ

3654R



### НАБОР ПРОБОЙНИКОВ

- Набор из 6-ти инструментов в пластмассовом чехле
- Отделка: Лакированное покрытие, медного цвета, ударопрочная головная часть
- Материал: Экстра ванадиевая сталь, пластиковое покрытие

	 731415		 g
3654R	1075132	1	680
3656	125, 150 mm		
3649	125x5 mm		
3644	125, 150 mm		
3643	120x4 mm		



3656/10



### НАБОР ПРОБОЙНИКОВ

- Набор зубил, пробойников и кенеров
- Отделка: Никелевое покрытие, ударопрочная головная часть
- Материал: Экстра ванадиевая сталь
- В пластмассовом чехле

	 731415		 g
3656/10	1075279	1	1245
3656	125, 150, 175 mm		
3644	120, 150 mm		
3649	125x5 mm		
3643	120x4 mm		
3646	125, 150, 165 mm		





## 4400

### ГВОЗДОДЕР



- Монтировка
- Один конец плоский, другой - загнутый
- Гвоздодер с одного конца

	 841334		Ø mm	L mm	 g
440005000	5011952	1	18	500	1120
440006000	5011969	1	20	600	1640
440007000	5011976	1	20	700	1900
440008000	5011983	1	22	800	2215
440010000	5011990	1	22	1000	2730
440012000	5005449	1	22	1200	3255
440015000	5098960	1	22	1500	3960

# ЗУБИЛО ДЛЯ КАМНЯ



## 4401

### ЗУБИЛО ДЛЯ КАМНЯ

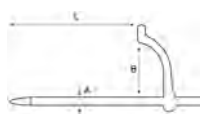

- Изготовлено из отпущенной стали

	 841334		A mm	B mm	L mm	 g
440102500	5098977	10	10	100	250	260
440103000	5098991	10	10	100	300	290



# ЧЕРЕНКОВЫЙ И САДОВЫЙ ИНСТРУМЕНТ

---

Малый садовый инвентарь Bahco идеально подходит для посадки и ухода за растениями на альпийских горках, грядках, клумбах. Специальное эпоксидное покрытие стальных деталей препятствует образованию ржавчины и налипанию почвы на инструмент. Удлиненный инструмент упрощает доступ к растениям на широких грядках и работу с кустарниками.

Лопаты Bahco могут использоваться в строительстве и садоводстве. Рабочая часть лопат выполнена из углеродистой стали и также покрыта черным эпоксидным напылением. Черенки выполнены из эвкалиптового дерева, и оснащаются D- или Т-образными рукоятками.





# Содержание

---

САПЕРНЫЕ ЛОПАТКИ	1112
ЧЕРЕНКИ	1112
МОТЫГИ	1113
ВИЛЫ	1113
ПОСАДОЧНЫЙ ИНСТРУМЕНТ	1114-1118





## САПЕРНЫЕ ЛОПАТКИ

4250

### ШТЫКОВАЯ САПЕРНАЯ ЛОПАТКА

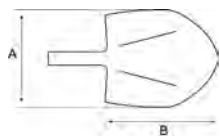

- Лопата штыковая, укороченная
- Штык из высокоуглеродистой стали, покрыт черной краской
- Два размера
- Черенок из эвкалипта
- D- или T-образная рукоятка
- Черенки могут быть куплены отдельно

	 841334		A mm	B mm	C	 g
4250M0020	5079365	6	265	330	T	2060
4250M0030	5033626	6	280	340	T	2130
4250A0020	5079372	6	265	330	YD	2210
4250A0030	5033633	6	280	340	YD	2250

4255

### СОВКОВАЯ САПЕРНАЯ ЛОПАТКА

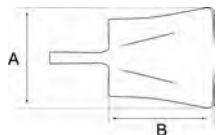

- Лопата совковая, укороченная
- Штык из высокоуглеродистой стали, покрыт черной краской
- Два размера
- Черенок из эвкалипта
- D- или T-образная рукоятка
- Черенки могут быть куплены отдельно

	 841334		A mm	B mm	C	 g
4255M0020	5079396	6	235	320	T	2180
4255M0030	5033640	6	245	340	T	2245
4255A0020	5079402	6	235	320	YD	2100
4255A0030	5033657	6	245	340	YD	2325



## ЧЕРЕНКИ

4250M

### ДЕРЕВЯННЫЕ ЧЕРЕНКИ







- Деревянный черенок с T-образной рукояткой
- Для лопат и вил
- A = диаметр черенка

	 841334		A mm	L mm	 g
4250MM000	5033909	6	120	690	595



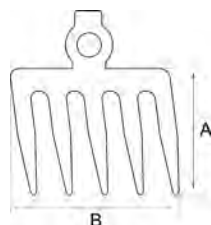

**4300**
**МОТЫГА**

- Инструмент с широкой рабочей частью для разравнивания почвы, песка, щебня, бетона
- Сделан из высокоуглеродистой стали, покрыт черной краской
- Используется с черенком 430000000

	 841334		A mm	B mm	 g
430002600	5036016	6	160	260	1250
430000000	5040013	6	37	1200	940

**4280**
**ВИЛЫ, 5 ЗУБЦОВ**

- Вилы с 5 зубцами
- Выкованы из цельного куска, зубцы заточены
- Используется с черенком 428000000

	 841334		A mm	B mm	 g
428005200	5033619	6	160	200	1300
428000000	5033923	6	40	1100	960



## P262

### ПОСАДОЧНЫЙ ИНСТРУМЕНТ “ЭКСПЕРТ”



- Для разрыхления почвы и удаления сорняков
- Помогает подготовить почву перед посадкой
- Рабочая часть из закаленной стали с порошковым антикоррозионным покрытием
- Удобная рукоятка из полипропилена с круглым профилем и мягким захватом
- Этикетка может быть срезана до подвесной петли

	 731151		 L mm	 g
P262	8299286	10	315	224

## P263

### ПОСАДОЧНЫЙ ИНСТРУМЕНТ “ЭКСПЕРТ”



- Для всех видов садовых работ, таких как подготовка грядок и клумб, посадка в грядки и горшки, удобрение почвы
- Штык из закаленной стали с порошковым антикоррозионным покрытием
- Прекрасный результат при вскапывании влажной почвы
- Удобная рукоятка из полипропилена с круглым профилем и мягким захватом
- Этикетка может быть срезана до подвесной петли

	 731151		 L mm	 g
P263	8299262	10	370	306

## P264

### ПОСАДОЧНЫЙ ИНСТРУМЕНТ “ЭКСПЕРТ”



- Для рыхления почвы с целью улучшения поступления кислорода, солнечного света и воды к корневой системе растений
- Может использоваться для выкорчевывания сорняков
- Рабочая часть из закаленной стали с порошковым антикоррозионным покрытием
- Удобная рукоятка из полипропилена с круглым профилем и мягким захватом
- Этикетка может быть срезана до подвесной петли

	 731151		 L mm	 g
P264	8299279	10	315	210



**P266**

## ПОСАДОЧНЫЙ ИНСТРУМЕНТ “ЭКСПЕРТ”



- Для очистки и выравнивания почвы вокруг растений
- Рабочая часть из закаленной стали с порошковым антикоррозионным покрытием
- Удобная рукоятка из полипропилена с круглым профилем и мягким захватом
- Этикетка может быть срезана до подвесной петли



P266



731151

8299293



10



320



199

**P267**

## ПОСАДОЧНЫЙ ИНСТРУМЕНТ “ЭКСПЕРТ”



- Двусторонняя тяпка для различных садовых работ
- Тяпка для прополки и удаления сорняков
- Двухзубая вилка для рыхления почвы
- Рабочая часть из закаленной стали с порошковым антикоррозионным покрытием
- Прекрасный результат при вскапывании влажной почвы
- Удобная рукоятка из полипропилена с круглым профилем и мягким захватом
- Этикетка может быть срезана до подвесной петли



P267



731151

8299309



10



315



231

**P268**

## ПОСАДОЧНЫЙ ИНСТРУМЕНТ “ЭКСПЕРТ”



- Для подготовки почвы перед посадкой и пересадкой растений
- Широкая тяпка для разрыхления и прополки
- Заостренная тяпка для формирования лунок и бороздок
- Рабочая часть из закаленной стали с порошковым антикоррозионным покрытием
- Удобная рукоятка из полипропилена с круглым профилем и мягким захватом
- Этикетка может быть срезана до подвесной петли



P268



731151

8299316



10



325



235



P269

## ПОСАДОЧНЫЙ ИНСТРУМЕНТ “ЭКСПЕРТ”



- Специальная прополочная вилка для удаления сорняков с развитой корневой системой (одуванчики, чертополох и т.п.)
- Рабочая часть из закаленной стали с порошковым антикоррозионным покрытием
- Удобная рукоятка из полипропилена с круглым профилем и мягким захватом
- Этикетка может быть срезана до подвесной петли

P269	731151 8299323	10	315 mm	140 g

P270

## ПОСАДОЧНЫЙ ИНСТРУМЕНТ “ЭКСПЕРТ”



- Для рыхления, очистки и выравнивания почвы перед посадкой
- Может использоваться для прополки грядок и пересаживания растений
- А также для сбора корнеплодных растений, таких как редис, морковь и т.п.
- Рабочая часть из закаленной стали с порошковым антикоррозионным покрытием
- Удобная рукоятка из полипропилена с круглым профилем и мягким захватом
- Этикетка может быть срезана до подвесной петли

P270	731151 8299330	10	300 mm	199 g

P241

## ПОСАДОЧНЫЙ ИНСТРУМЕНТ “ЭКСПЕРТ”



- Сажалка для луковиц, с порошковым цветным покрытием, защищающим от ржавчины и препятствующим налипанию земли
- Ручка из цельной древесины
- Для посадки луковиц и маленьких растений

P241	731151 8008956	5	300 g





**P272**

## ПОСАДОЧНЫЙ ИНСТРУМЕНТ “ЭКСПЕРТ” + 12 CM



- Для разрыхления почвы и удаления сорняков
- Помогает подготовить почву перед посадкой
- Рабочая часть из закаленной стали с порошковым антикоррозионным покрытием
- Стержень на 10 сантиметров длиннее по сравнению с обычным посадочным инструментом
- Удобная рукоятка из полипропилена с круглым профилем и мягким захватом
- Этикетка может быть срезана до подвесной петли





	 731151		 L mm	 g
P272	8299354	5	430	250

**P274**

## ПОСАДОЧНЫЙ ИНСТРУМЕНТ “ЭКСПЕРТ” + 12 CM



- Для рыхления почвы с целью улучшения поступления кислорода, солнечного света и воды к корневой системе растений
- Может использоваться для выкорчевывания сорняков
- Рабочая часть из закаленной стали с порошковым антикоррозионным покрытием
- Стержень на 10 сантиметров длиннее по сравнению с обычным посадочным инструментом
- Удобная рукоятка из полипропилена с круглым профилем и мягким захватом
- Этикетка может быть срезана до подвесной петли

	 731151		 L mm	 g
P274	8299347	5	455	210

**P276**

## ПОСАДОЧНЫЙ ИНСТРУМЕНТ “ЭКСПЕРТ” + 12 CM



- Для очистки и выравнивания почвы вокруг растений
- Широкая рабочая часть позволяет охватывать большую площадь
- Рабочая часть из закаленной стали с порошковым антикоррозионным покрытием
- Стержень на 10 сантиметров длиннее по сравнению с обычным посадочным инструментом
- Удобная рукоятка из полипропилена с круглым профилем и мягким захватом
- Этикетка может быть срезана до подвесной петли

	 731151		 L mm	 g
P276	8299361	5	440	250



P277

## ПОСАДОЧНЫЙ ИНСТРУМЕНТ “ЭКСПЕРТ” + 12 CM



- Двусторонняя тяпка для различных садовых работ
- Тяпка для прополки и удаления сорняков
- Двухзубая вилка для рыхления почвы
- Рабочая часть из закаленной стали с порошковым антикоррозионным покрытием
- Стержень на 10 сантиметров длиннее по сравнению со стандартным посадочным инструментом
- Удобная рукоятка из полипропилена с круглым профилем и мягким захватом
- Этикетка может быть срезана до подвесной петли



P277



731151  
8299378



5



435



260

P278

## ПОСАДОЧНЫЙ ИНСТРУМЕНТ “ЭКСПЕРТ” + 12 CM



- Для подготовки почвы перед посадкой и пересадкой растений
- Широкая тяпка для разрыхления и прополки
- Заостренная тяпка для формирования лунок и бороздок
- Рабочая часть из закаленной стали с порошковым антикоррозионным покрытием
- Стержень на 10 сантиметров длиннее по сравнению со стандартным посадочным инструментом
- Удобная рукоятка из полипропилена с круглым профилем и мягким захватом
- Этикетка может быть срезана до подвесной петли



P278



731151  
8299385



5



435



260



# САДОВЫЙ ИНСТРУМЕНТ

---

Растения – это часть живой природы, поэтому они требуют бережного и уважительного отношения. Это относится и к обрезке. Высокое качество и производительность – именно этого ожидает садовод от инструмента, и именно это предлагает Bahco. В инструментах Bahco прочность и надежность сочетаются с легкостью в работе и безопасностью, причем этим их достоинства не ограничиваются.

Используя свой богатый опыт, накопленный за несколько десятилетий работы на 5 континентах, стремясь соединить практичность с эстетикой, компания Bahco разработала данную линейку инструментов, призванных решить различные сложные задачи, стоящие перед современными садоводами.

Линейка садовых инструментов представлена в трех сериях: Professional, Expert и Tradition.



# Содержание

---

СЕКТОРЫ ПРОФЕССИОНАЛЬНЫЕ	1134-1144
НОЖНИЦЫ ПРОФЕССИОНАЛЬНЫЕ	1145-1146
АВТОМАТИЧЕСКИЕ ИНСТРУМЕНТЫ	1147-1150
ПРОФЕССИОНАЛЬНЫЕ СУЧКОРЕЗЫ	1151-1157
ОБРЕЗНЫЕ ПИЛЫ И ШЕСТЫ	1158-1160
КУСТОРЕЗЫ	1161-1164
НОЖНИЦЫ ДЛЯ СТРИЖКИ ТРАВЫ	1165-1166
ОБРЕЗНЫЕ НОЖИ	1166
НОЖНИЦЫ	1167
ОБРЕЗНЫЕ ПИЛЫ	1168-1172
ПРИНАДЛЕЖНОСТИ И ТЕХНИКА ОБСЛУЖИВАНИЯ	1173-1176



# САДОВЫЙ ИНСТРУМЕНТ

Широкий ассортимент садовых инструментов ориентирован на профессионалов и искушенных любителей.

## PROFESSIONAL

- Высококачественные обрезные инструменты, предназначенные для профессиональных пользователей в самых разных областях
- Разработанные с применением самых современных технологий и материалов, данные инструменты сочетают в себе эффективность, удобство и привлекательный внешний вид
- Для всех инструментов предлагаются запасные части



## EXPERT

- Садовые инструменты для садоводов-любителей, хорошо разбирающихся в инструменте и ценящих высокое качество
- Запасные части не предусмотрены



## TRADITION

- Практичные обрезные инструменты для профессиональных пользователей, в том числе садовников
- Запасные части предлагаются для отдельных позиций



## ДОПОЛНИТЕЛЬНАЯ ИНФОРМАЦИЯ – СФЕРЫ ПРИМЕНЕНИЯ

Чтобы помочь потенциальным покупателям выбрать нужный товар, весь ассортимент разделен на следующие категории:



ВИНОГРАДАРСТВО



ПОМОЛОГИЯ



ЛАНДШАФТНЫЙ ДИЗАЙН



ЛЕСНОЕ ХОЗЯЙСТВО



САДОВОДСТВО



# ТИПЫ ЛЕЗВИЙ

## Обводные секаторы: обрезка веток на живых деревьях/кустарниках

Обводные секаторы и сучкорезы используются для обрезки веток на живых растениях, поэтому последствия обрезки для растения должны быть минимальными.

Обводная режущая головка (Bypass) была названа так потому, что режущий нож как бы проходит мимо (pass by) контрлезвия.

Обводные лезвия Вансо в процессе резки плавно врезаются в дерево. Такая технология требует меньших усилий, и лучше сохраняет ветки за счет уменьшения давления.

### ОБВОДНЫЕ СЕКАТОРЫ



## Опорные секаторы: обрезка толстых и сухих веток

Опорные секаторы и сучкорезы используются в случаях, когда главная задача – удалить ветку, а чистота среза имеет второстепенное значение.

Режущие лезвия в этом случае более узкие и острые по сравнению с обводными.

При обрезке толстых и сухих веток нож оказывает большее давление на дерево. Основание (опора) поддерживает ветку, и распределяет давление, уменьшая степень повреждения растения.

### ОПОРНЫЕ СЕКАТОРЫ





# ТИПЫ ЛЕЗВИЙ

## РЕЖУЩАЯ КРОМКА

Лезвие можно разделить на четыре части (рис. А)

1. Основная фаска; режущая часть образует конус
2. Углубление на внутренней стороне лезвия
3. Вспомогательная фаска; режущая кромка острая, как бритва, благодаря тонкой заточке
4. Задняя фаска – дополнительный угол на внутренней стороне лезвия, полученный хонингованием

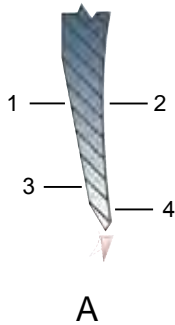

Уменьшение силы трения, которая может привести к застреванию (рис. В)

- Благодаря углублению рабочий нож касается контрлезвия только в точке реза. Это снижает силу трения и вероятность застревания, а также увеличивает производительность инструмента



## РАССЕКАЮЩИЙ РЕЗ

### Принцип действия

- Благодаря сильному искривлению рабочий нож не просто режет, а «рассекает» древесину
- Смещенный центр шарнирного болта усиливает эффект «рассечения», увеличивая длину рабочей части лезвия

### Механизм действия

Вспомните, как нарезают хлеб ломтями. Каким бы острым ни был ваш нож, если вы попытаетесь резать без продольного движения ножа, хлеб просто сомнется. Для отрезания в этом случае понадобится значительно давление, но в результате получится не ломоть, а бесформенный кусок. Резка живого дерева происходит по тому же принципу, что и нарезание хлеба: и в том и в другом случае необходимо «рассечение».

### Результат

- Меньшее усилие для отрезания
- Чистый срез, отсутствие повреждений остальных частей дерева (кустарника)
- Уменьшение износа и увеличение срока службы лезвий
- Уменьшение процента сломанных лезвий

## РАСКРЫВАЮЩАЯСЯ ФАСКА

- «Раскрывающаяся фаска» – это последнее усовершенствование в технике рассекающего реза. Особый профиль режущей кромки рабочего лезвия облегчает его проникновение в древесину, особенно

в начале резки. Это дает пользователю ощущение легкости и быстроты

- «Раскрывающаяся фаска» – эксклюзивная технология Bahco, применяющаяся в сучкорезах серии P116-SL

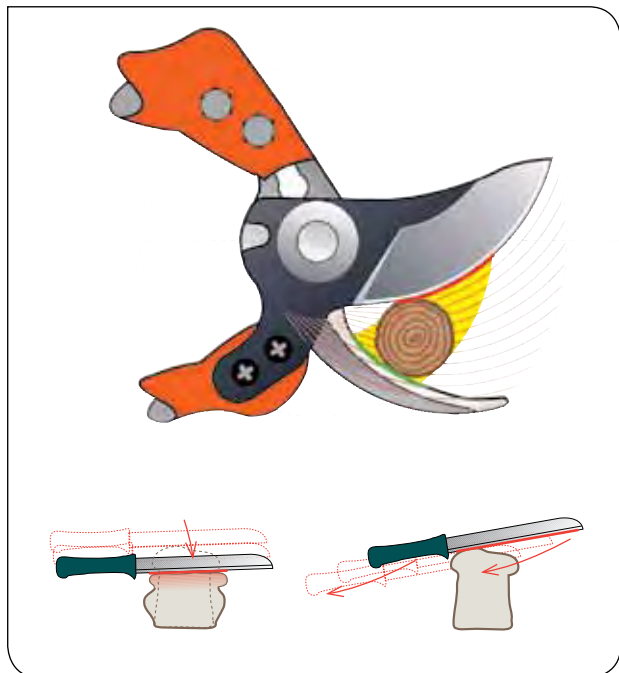

# ЭРГОНОМИЧНЫЙ СЕКАТОР PROFESSIONAL



## УДОБСТВО БЕЗОПАСНОСТЬ

Конструкция секатора ERGO™ является результатом пяти лет научных исследований и сотен испытаний с участием потребителей во всем мире, которые проверяли, как повторяющиеся интенсивные движения

## ЗДОРОВЬЕ ЭФФЕКТИВНОСТЬ

воздействуют на человеческое тело. При работе с секатором ERGO™ отмечаются меньшая усталость в конце дня, более приятные ощущения от работы и увеличение производительности труда.

### В чем секрет эргономичности PX и PXR?

#### ОТЛИЧИТЕЛЬНЫЕ ОСОБЕННОСТИ

- Наклон в вертикальном и боковом направлении
- Форма руки
- Эластомерное покрытие верхней рукоятки
- Выбор режущей головки
- Выбор пружины
- Адаптивные рукоятки

#### ПРЕИМУЩЕСТВА

- Естественное положение запястья
- Комфортное ощущение
- Равномерное распределение давления
- Оптимальный подбор режущей головки для конкретной задачи
- Адаптация секатора к руке
- Возможность выбора оптимального секатора



**Наклон в вертикальном направлении**  
В отличие от традиционных конструкций, в секаторах PX и PXR ERGO™ наклон режущей головки вниз делает ненужным сгибание запястья, позволяя руке оставаться в естественном положении. Это существенно снижает риск возникновения кистевого туннельного синдрома.



**Наклон в боковом направлении**  
В отличие от традиционных конструкций, в секаторах PX и PXR ERGO® режущая головка отклонена влево (в варианте для правшей), что делает ненужным сгибание запястья, и позволяет руке оставаться в естественном положении, в котором пальцы способны развить максимальное усилие. Это предотвращает патологии опорно-двигательного аппарата.



# РУКОВОДСТВО ПО АДАПТАЦИИ СЕКТОРОВ РХ И РХР ERGO™ К РУКЕ

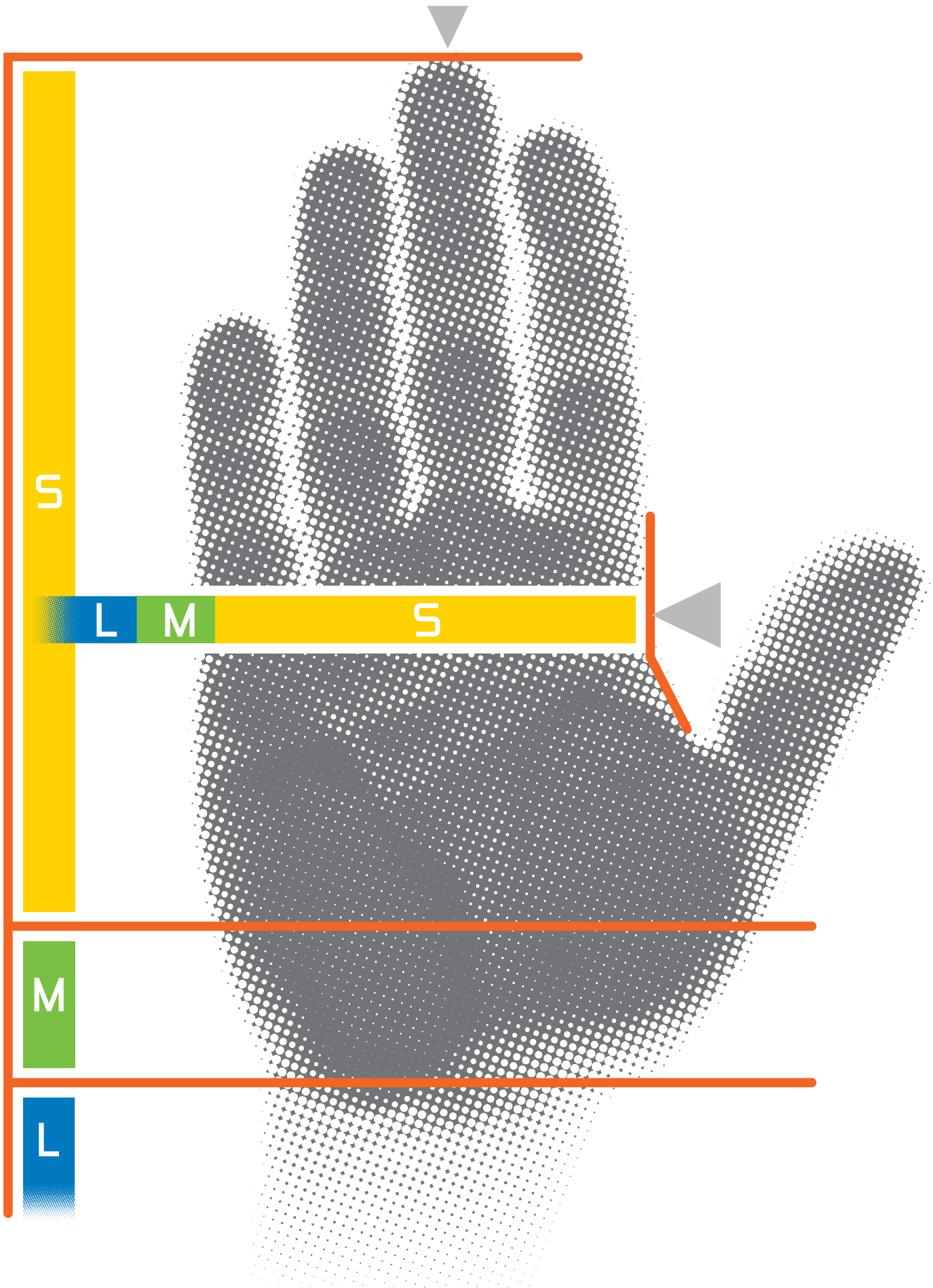

Измерить длину руки  
(расстояние от кончика  
пальца до запястья)

Измерить ширину  
руки (расстояние  
от основания  
указательного пальца  
до основания ладони)

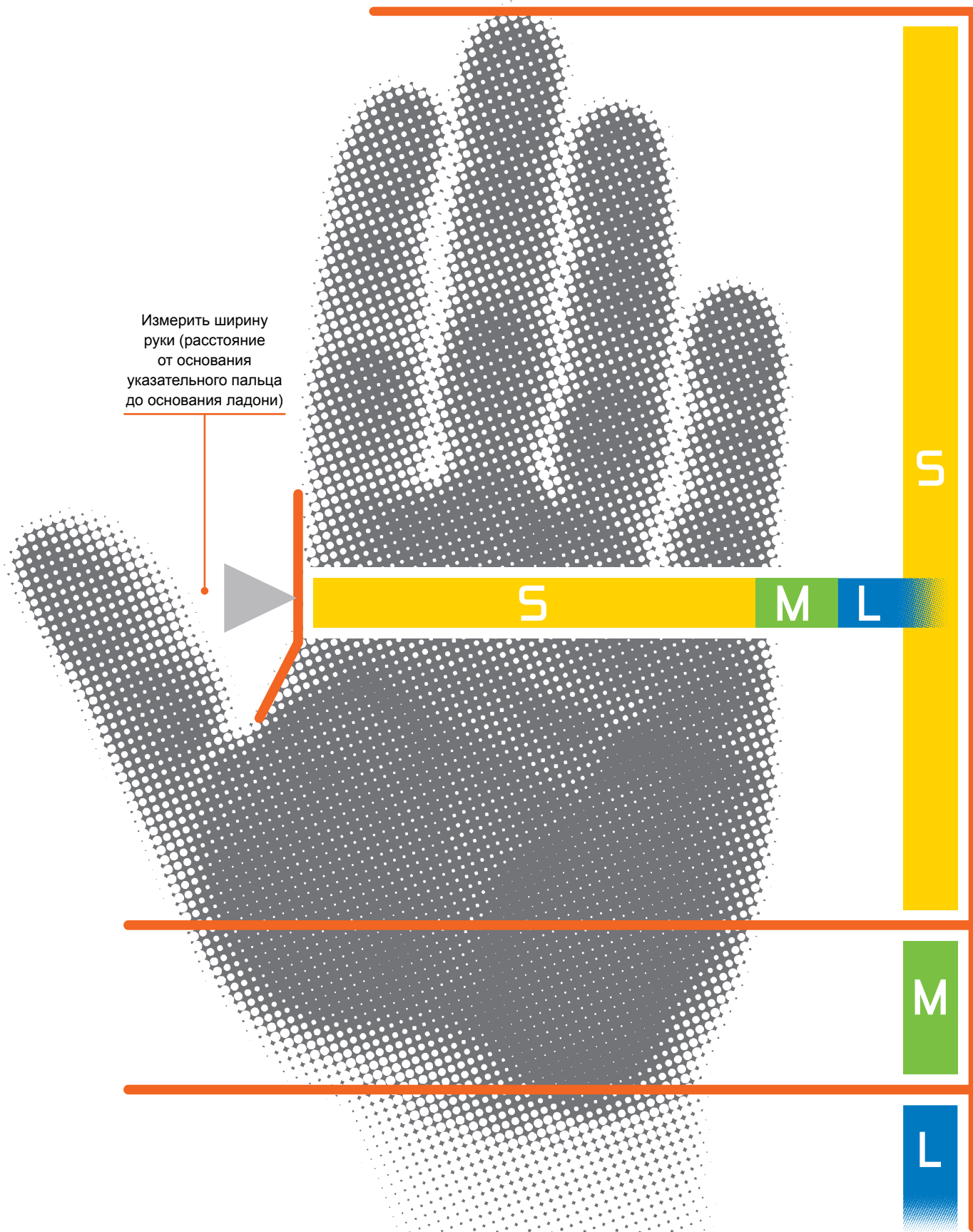

# КОНЦЕПЦИЯ ЭРГОНОМИКИ

## ТИП РХ

### Эргономичный секатор с фиксированными рукоятками

Модульная система позволяет «собрать» секатор под свою руку.



## ТИП РХР

### Эргономичный секатор с вращающейся рукояткой

Верхняя и нижняя рукоятки те же, что и в модели РХ, но нижняя рукоятка (с эластомерным покрытием) вращается, уменьшая дискомфорт при работе. РХР ощущается как часть руки, что повышает легкость и точность реза.



**100% МОДУЛЬНОСТЬ.** Любые запасные части

### РУКОЯТКИ ДЛЯ ПРАВШЕЙ

### РАЗМЕРЫ РЕЖУЩЕЙ ГОЛОВКИ

**S** **PX-S**  
Фиксированная рукоятка  
Малый размер

**M** **PX-M**  
Фиксированная рукоятка  
Средний размер

**L** **PX-L**  
Фиксированная рукоятка  
Большой размер

**S** **PXR-S**  
Вращающаяся рукоятка  
Малый размер

**M** **PXR-M**  
Вращающаяся рукоятка  
Средний размер

**№ 1** Малая режущая головка  
(режущая способность  
15 мм - 5/8")



Ø 15 mm (5/8")

Идеально подходит для работы в конце сезона, снятия направляющей проволоки с виноградных лоз, обрезки зеленых ветвей.

**Рукоятка ERGO™:** настоятельно рекомендуется пользователям, уже страдающим от болей в руках.

**№ 2** Средняя режущая головка  
(режущая способность  
20 мм - 3/4")



Ø 20 mm (3/4")

Идеально подходит для наиболее популярных методов направления роста растений в виноградниках возрастом до 10 лет.

**Рукоятка ERGO™:** рекомендуется пользователям, не страдающим от болей, но желающим избежать их.

**№ 3** Большая режущая головка  
(режущая способность  
30 мм - 1 1/4")

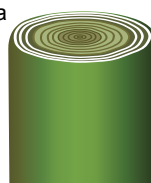

Ø 30 mm (1 1/4")

Идеально подходит для наиболее популярных методов направления роста растений в виноградниках возрастом до 10 лет.

**Рукоятка ERGO™:** не рекомендуется пользователям, уже страдающим от болей в руках. В этом случае рекомендуется пользоваться сучкорезом или пилой для обрезки ветвей и сучьев.

### РУКОЯТКИ ДЛЯ ЛЕВШЕЙ

### РАЗМЕРЫ РЕЖУЩЕЙ ГОЛОВКИ

**M** **PX-M2-L**  
Фиксированная рукоятка  
Средний размер

**M** **PXR-M2-L**  
Вращающаяся рукоятка  
Средний размер

**№ 2** Средняя режущая головка  
(режущая способность  
20 мм - 3/4")

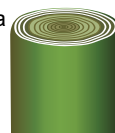

Ø 20 mm (3/4")





# НОЖНИЦЫ ДЛЯ УБОРКИ УРОЖАЯ

## ЧЕТЫРЕ ВАРИАНТА РЕЖУЩЕЙ ГОЛОВКИ

Удобные и легкие ножницы для уборки урожая Bahco имеют широкую область применения. Они имеют удобные рукоятки, усиленные фиберглассом. Все ножницы комплектуются легким пластиковым футляром, и поставляются в различной упаковке.



Легкая пластиковая кобура, защищающая ножницы от повреждения и утери. Прилагается ко всем моделям ножниц. (Недоступно с BULK56)

**P123**  
Длинные и тонкие ножницы с обводными лезвиями.



**P127**  
Короткие лезвия закруглены на концах. Ограниченное открытие.



**P128**  
Длинные, тонкие, прямые лезвия. Широкое открытие.

**P129**  
Те же лезвия, что и в модели P128, но с изгибом в 11° для захвата скрытых стеблей.



Легкое затягивание гайки

Резиновый амортизатор, пружины внутри рукояток

Очень прочные и удобные рукоятки

Фиксатор закреплен внутри во избежание травм ладоней

Отверстие под шнур

# СУЧКОРЕЗЫ

**SUPER**  
LIGHT

Легкая, сверхпрочная алюминиевая конструкция отличается удобством в работе, снижает усталость.

Гладкие черные рукоятки делают резку комфортной

Сверхпрочные, стойкие к деформации и при этом очень легкие алюминиевые рукоятки (различные варианты длины)

Надежная блокировка центрального болта



Мягие амортизаторы обеспечивают максимальный комфорт

## СМЕННЫЕ РЕЖУЩИЕ ГОЛОВКИ РАЗЛИЧНОГО НАЗНАЧЕНИЯ



### МОДЕЛЬ P114

- Узкая режущая головка для работы в ограниченном пространстве
- Основная область применения:
  - виноградарство
  - помология с формированием кроны (яблони, груши)



### МОДЕЛЬ P116 (P116, P19, P16)

- Сильное искривление рабочего ножа и контрлезвия
- Предназначены для подрезки ниже уровня пояса и на уровне земли
- Основная область применения:
  - виноградарство
  - помология
  - ландшафтные работы (P19)



В сучкорезах модели P116-SL применена технология «Раскрывающаяся фаска», способствующая проникновению лезвия в древесину.

Такая технология облегчает обрезку толстых веток.



### МОДЕЛЬ P160

- Узкий рабочий нож в сочетании с сильно искривленным, тонким контрлезвием
- Эта хорошо сбалансированная модель предназначена для подрезки выше уровня плеч
- Основная область применения:
  - помология
  - ландшафтные работы



### МОДЕЛЬ P172

- Мощное лезвие с антифрикционным покрытием (Xylan®), сменное опорное лезвие
- Система рычагов увеличивает режущую способность, облегчая обрезку толстых и сухих веток
- Основная область применения:
  - ландшафтные работы
  - в некоторых случаях также помология



# КУСТОРЕЗЫ

**SUPER** **LIGHT**

Легкая, сверхпрочная алюминиевая конструкция отличается удобством в работе, снижает усталость.



## ТРИ ОСНОВНЫХ ТИПА ЛЕЗВИЙ НОЖЕЙ

- Широкие лезвия с частично зазубренными кромками для подрезки живой изгороди из растений с толстыми ветвями
- Основная область применения:
  - ландшафтные работы
  
- Узкие лезвия с гладкими кромками для подрезки листьев и мягких побегов (очень чистый срез)
- Основная область применения:
  - ландшафтные работы: фигурная стрижка садовых деревьев
  - виноградарство: подрезка листьев
  
- Волнистые лезвия с гладкими кромками для подрезки живой изгороди и кустарника с относительно открытой структурой и мягкими побегами. «Волны» улавливают группы ветвей (стеблей), не позволяя им соскальзывать с ножа
- Основная область применения:
  - ландшафтные работы



# ОБРЕЗНЫЕ ПИЛЫ

## ЗУБЬЯ ПИЛЫ ВЫПОЛНЯЮТ ТРИ ФУНКЦИИ

### РЕЗКА



Концы зубьев действуют как маленькие ножи, разрезающие древесное волокно. Эту функцию выполняет только верхняя часть зуба (0,2 мм).



### СНЯТИЕ СТРУЖКИ



Кромки зубьев действуют как стамески, снимающие стружку с частей дерева между разрезами.



### ОЧИСТКА



Углубления между соседними зубьями захватывают стружку, выводя ее из пропила. Для этого в углублении должна быть открытая и гладкая поверхность.



## КОНСТРУКЦИЯ ЗУБЬЕВ



### КАЛЕННЫЙ ЗУБ

После заточки зубья подвергаются термической обработке (закалке). У закаленных зубьев период, в течение которого они сохраняют остроту, увеличен в 4 раза, однако они не могут быть повторно заточены напильником.

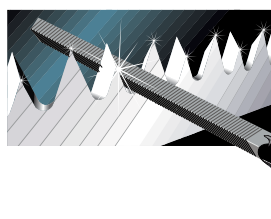

### ПЕРЕТАЧИВАЕМЫЙ

Зубья могут быть повторно заточены с помощью напильника Bahco 4-272.

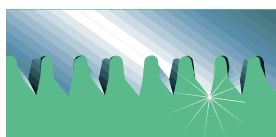

### ЗУБ JS

Угол заточки 45°, широкие углубления для удаления стружки, заточенное коническое лезвие с неразведенными зубьями для очень быстрой и энергичной резки.

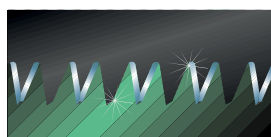

### ЗУБ JT

Угол заточки 45°, тройная заточка, длинные зубья с узкими углублениями, неразведенные, но с конической заточкой.

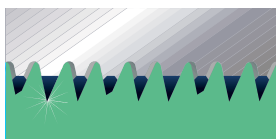

### ЗУБ XT

Треугольная форма; каждый третий зуб обрезан и разведен, чтобы способствовать выводу стружки из пропила.

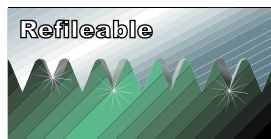

### Refillable

### СТАНДАРТНЫЙ ЗУБ

Треугольная форма, все зубья разведенные, с твердым наконечником или с возможностью повторной заточки.

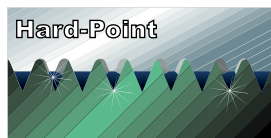

### Hard-Point

## PROFESSIONAL

### ПОЛОТНА JS

Зубья очень агрессивной формы для быстрой и легкой резки свежесрубленных деревьев и толстых ветвей.



### ПОЛОТНА JT

Чистая и быстрая обрезка веток на живых деревьях/кустарниках.

Идеально подходят для пиления в период покоя растений.

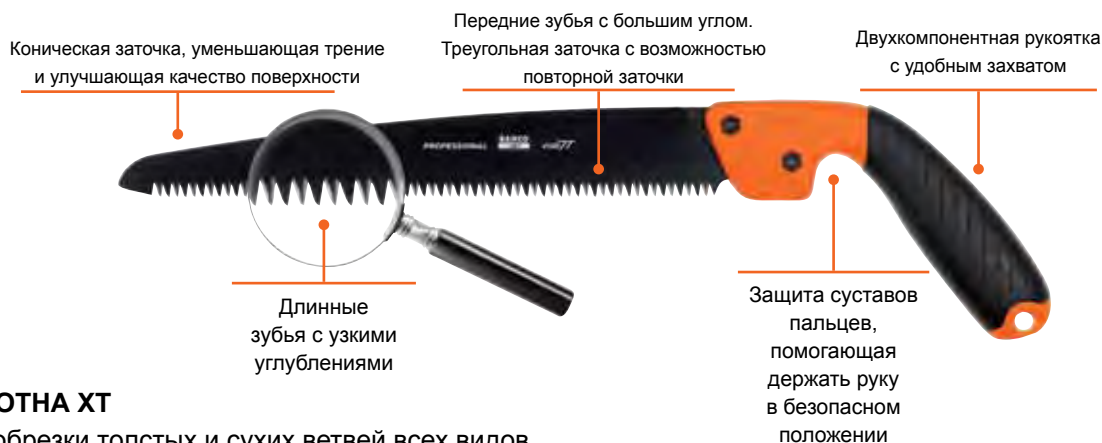

### ПОЛОТНА XT

Для обрезки толстых и сухих ветвей всех видов.



## TRADITION











## PX

## ЭРГОНОМИЧЕСКИЙ СЕКАТОР

ergo®



- Секатор ERGO™
- Форма и размер ручек подбираются по размеру руки
- Размер режущей головки устанавливается в зависимости от выполняемой работы
- Вертикальный и боковой наклон режущей головки дает возможность работать прямой кистью
- Снижает усталость и риск возникновения болевых ощущений, увеличивает комфорт и качество выполняемой работы
- Рукоятки PX выполнены из композитных материалов с мягким резиновым покрытием в верхней части
- Доступны три размера рукояток: S (малые), M (средние) и L (большие)
- Три размера режущих головок различной режущей способности: 1 (15 мм, 1/2"), 2 (20 мм, 3/4") и 3 (30 мм, 1 1/4")
- Совместимость рукояток и рабочих головок всех размеров
- PX-M2-L - для работы левой рукой

	 731151				 mm	 g
PX-S1	8233785	2	S	1	15	308
PX-S2	8233792	2	S	2	20	296
PX-M1	8233815	2	M	1	15	322
PX-M2	8233822	2	M	2	20	319
PX-M2-L	8240714	2	M	2	20	319
PX-M3	8233839	2	M	3	30	347
PX-L2	8233853	2	L	2	20	331
PX-L3	8233860	2	L	3	30	470







## PXR

## ЭРГОНОМИЧЕСКИЙ СЕКАТОР

ergo®



- Секатор ERGO™
- Рукоятки PXR - аналогичны PX, с вращающейся нижней рукояткой, также с покрытием из мягких материалов
- Вращающаяся рукоятка снижает усталость и риск возникновения болевых ощущений при длительной работе
- Доступны три размера рукояток: S (малые), M (средние) и L (большие)
- Три размера режущих головок различной режущей способности: 1 (15 мм, 1/2"), 2 (20 мм, 3/4") и 3 (30 мм, 1 1/4")
- Совместимость рукояток и рабочих головок всех размеров
- PXR-M2-L - для работы левой рукой

	 731151				 mm	 g
PXR-S1	8240677	2	S	1	15	366
PXR-S2	8240684	2	S	2	20	377
PXR-M1	8233877	2	M	1	15	382
PXR-M2	8233884	2	M	2	20	394
PXR-M2-L	8240738	2	M	2	20	394
PXR-M3	8233891	2	M	3	30	407
PXR-L2	8233914	2	L	2	20	395



## R801P-R804P

### ЗАПАСНЫЕ ЧАСТИ, СЕКАТОРЫ ERGO



- Предварительно собранные режущие головки для секаторов ERGO™ PX и PXR
- Поставляются с 4 крепежными винтами (R902P)

	 731151				
R801P	8234126	1	PX & PXR	1	126
R802P	8234133	1	PX & PXR	2	129
R803P	8234140	1	PX & PXR	3	139
R804P	8240806	1	PX-L & PXR-L	2	131

## R211P/R300P/R500P/R600P

### ЗАПАСНЫЕ ЧАСТИ, СЕКАТОРЫ ERGO



- Запасные режущие лезвия для секаторов ERGO™

	 731151			
R211P	8234027	1	PX/ PXR № 2, P1-20, P2-20	60
R211P-BULK80	8252212	80	PX/ PXR № 2, P1-20, P2-20	4800
R300P	8234034	1	PX/ PXR № 1	52
R500P	8234041	1	PX/ PXR № 3	65
R600P	8240783	1	PX-M2-L & PXR-M2-L	60

## R303P-R603P

### ЗАПАСНЫЕ ЧАСТИ, СЕКАТОРЫ ERGO



- Запасное опорное лезвие для секаторов ERGO™

	 731151			
R303P	8234157	1	PX-S1, PX-M1, PX-L1, PXR-M1, PXR-L1	63
R403P	8234164	1	PX-S2, PX-M2, PX-L2, PXR-M2, PXR-L2	66
R503P	8234171	1	PX-S3, PX-M3, PX-L3, PXR-M3, PXR-L3	72
R603P	8240790	1	PX-M2-L, PXR-M2-L	66





## СЕКАТОРЫ ПРОФЕССИОНАЛЬНЫЕ

### R811P-RT824P

ergo®



### ЗАПАСНЫЕ ЧАСТИ, СЕКАТОРЫ ERGO

- Рукоятки для секаторов ERGO™
- Запасная пара ручек для секаторов ERGO™ PX и PXR
- Поставляются с пружиной средней жесткости

	 731151			 g
R811P	8234058	1	PX-S	115
R812P	8234065	1	PX-M	122
R813P	8234072	1	PX-L	130
R815P	8240752	1	PX-M2-L	122
RT821P	8242237	1	PXR-S	202
RT822P	8234102	1	PXR-M	203
RT823P	8234119	1	PXR-L	210
RT824P	8240776	1	PXR-M2-L	203

### R900P



### ЗАПАСНЫЕ ЧАСТИ, СЕКАТОРЫ ERGO

- Запасной центральный болт для секаторов ERGO™

	 731151			 g
R900P	8234188	1	PX & PXR	30

### R901P



### ЗАПАСНЫЕ ЧАСТИ, СЕКАТОРЫ ERGO

- Запасной центральный болт запирающей системы для секаторов ERGO™

	 731151			 g
R901P	8234195	1	PX & PXR	13

### R902P



### ЗАПАСНЫЕ ЧАСТИ, СЕКАТОРЫ ERGO

- Набор запасных частей для секаторов ERGO™ PX и PXR
- Четыре винта для соединения ручек и лезвий

	 731151			 g
R902P	8234201	1	PX & PXR	27



## R903P/R1269P

### ЗАПАСНЫЕ ЧАСТИ, СЕКАТОРЫ ERGO



- Два запасных стопора для секаторов P1 и P2, а также секатора для роз P64
- R1269P-BULK50 содержит 50 стопоров

	 731151			 g
R903P	8234218	1	PX & PXR, P1 & P2, P64	15
R1269P-BULK50	8240820	50	PX & PXR, P1 & P2, P64	486

## R904P

### ЗАПАСНЫЕ ЧАСТИ, СЕКАТОРЫ ERGO



- Запасное запорное устройство для секаторов ERGO™

	 731151			 g
R904P	8234225	1	PX & PXR	15

## R905P-R907P

### ЗАПАСНЫЕ ЧАСТИ, СЕКАТОРЫ ERGO

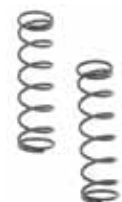

- Набор двух запасных пружин для секатора P64
- Усилие: R905P слабое R906P среднее R907P высокое

	 731151			 g
R905P	8234232	1	PX & PXR, P64	20
R905P-BULK50	8252250	50	PX & PXR, P64	164
R906P	8234249	1	PX & PXR	20
R906P-BULK50	8252267	50	PX & PXR	181
R907P	8234256	1	PX & PXR	20

## PG-S/M/L

### СЕКАТОР

**ergo**®



- Секатор с рукоятками ERGO™
- Для всех видов любительских садовых работ
- Горизонтальные и вертикальные углы положения режущей головки рассчитаны как естественное продолжение плечевого и кистевого суставов, что избавляет их в работе от напряжения и болевых ощущений
- Рабочее лезвие с покрытием Хулан® для защиты от ржавчины, минимального трения и ухода
- Узкие лезвия облегчают работу в труднодоступных местах
- Рукоятки трех размеров (S, M, L)
- Без запасных частей

	 731151				 mm	 mm	 g
PG-S1-F	8327743	2	S	1	15	175	160
PG-M2-F	8269715	2	M	2	20	200	182
PG-L2-F	8269746	2	L	2	20	210	185





## СЕКАТОРЫ ПРОФЕССИОНАЛЬНЫЕ

### PG-R-M

### СЕКАТОР

ergo®



- Секатор с рукоятками ERGO™
- Для всех видов любительских садовых работ
- Секатор средних размеров (M2) с вращающейся нижней рукояткой, которая уменьшает напряжение кисти при длительном использовании
- Без запасных частей

PG-R-M2-F	8269722	2	M	2	20	205	264

### PG-03-L

### СЕКАТОР



- Секатор спроектированный для работы левой рукой
- Для всех видов любительских садовых работ
- Рабочее лезвие с покрытием Xulan® для защиты от ржавчины, минимального трения и ухода
- Рукоятки из усиленной стекловолокном пластмассы
- Запорный механизм защелкивается одной рукой
- Без запасных частей

PG-03-L	8242855	6		20	200	260

### P108

### СЕКАТОР



- Секатор для подрезки и формирования лозы и кроны фруктовых деревьев
- Узкие лезвия для работы в труднодоступных местах
- Ручки с пластмассовым покрытием, удобны для захвата и защиты рук от холода
- Запорный механизм защелкивается одной рукой

P108-20-F	8275518	2		20	200	305
P108-23-F	8275525	2		25	230	375



## P5

### СЕКАТОР



- Секатор общего назначения
- Узкие лезвия облегчают доступ к внутренним веткам в густых кронах
- Крепкие кованные ручки с двухкомпонентным покрытием, удобны для захвата и защиты рук от холода
- Запорный механизм защелкивается одной рукой

	 731151		 mm	 L mm	 g
P5-20-F	8275273	2	20	210	307
P5-23-F	8275280	2	25	230	366

## P3

### ТРАДИЦИОННЫЕ СЕКАТОРЫ



- Для подрезки и формирования лозы
- Крупная рабочая головка для различных работ
- Полностью закаленные стальные лезвия
- Прочная конструкция с коваными рукоятками
- Доступны запасные части

	 731151		 mm	 L mm	 g
P3-20-F	8275259	2	20	200	375
P3-23-F	8275266	2	25	230	440

## P110

### ТРАДИЦИОННЫЕ СЕКАТОРЫ



- Секатор для виноградников
- Узкие лезвия обеспечивают легкий доступ
- Полностью закаленные стальные лезвия
- Штампованные и прессованные стальные рукоятки
- Доступны запасные части

	 731151		 mm	 L mm	 g
P110-20-F	8275532	2	20	200	315
P110-23-F	8275549	2	25	230	390



# СЕКАТОРЫ ПРОФЕССИОНАЛЬНЫЕ

**P138**

## ТРАДИЦИОННЫЕ СЕКАТОРЫ



- Опорный секатор для резки старой и твердой древесины
- Штампованные, полностью закаленные лезвия с двойной фаской
- Прочная алюминиевая опора
- Штампованные и прессованные стальные ручки с проволочным фиксатором на конце
- Доступны запасные части

	 731151		 mm	 mm	 g
P138-22-F	8301279	6	20	220	275

**P64**

## ТРАДИЦИОННЫЕ СЕКАТОРЫ



- Легкий секатор с рукояткой из композитного материала для сбора роз
- Спроектирован для использования в цветочных хозяйствах
- Особое приспособление на полотне удерживает стебель после срезания, так что цветок не падает на землю
- P64-20-BULK12: дисплей с 12 секаторами
- Доступны запасные части: пружина и стопор

	 731151		 mm	 mm	 g
P64-20	8288174	6	12	210	175
P64-20-BULK12	8288204	12	12	210	2520

**P121**

## ТРАДИЦИОННЫЕ СЕКАТОРЫ



- Многофункциональный секатор
- Узкие лезвия обеспечивают легкий доступ
- Прочная традиционная конструкция
- Штампованные и прессованные стальные рукоятки
- Фиксация рукояток с помощью проволочной душки
- Без запасных частей

	 731151		 mm	 mm	 g
P121-18-F	8275662	6	15	180	225
P121-20-F	8275631	6	20	200	255
P121-23-F	8275648	6	25	230	330



## P126

### ТРАДИЦИОННЫЕ СЕКАТОРЫ



- Мощный секатор традиционной конструкции для общих работ в саду
- Рукоятки из штампованной и прессованной стали
- Запирающий механизм с проволочной дужкой на концах ручек
- Без запасных частей

	 731151		 mm	 L mm	 g
P126-19-F	8275297	6	15	190	245
P126-22-F	8275303	6	20	220	310

## PG-10-F

### ТРАДИЦИОННЫЕ СЕКАТОРЫ



- Секатор для любительского садоводства
- Точно заточенное режущее лезвие дает возможность выполнить тонкий и чистый срез свежей древесины и зеленых побегов
- Без запасных частей

	 731151		 mm	 L mm	 g
PG-10-F	8275327	6	20	210	135

## PG-12

### ТРАДИЦИОННЫЕ СЕКАТОРЫ



- Секатор с узкими лезвиями для срезания цветов, трав и кустарников
- Лезвия из высокоуглеродистой стали и рукоятки из композитных материалов
- Без запасных частей

	 731151		 mm	 L mm	 g
PG-12-F	8328122	6	20	210	165

## R221P

### ЗАПАСНЫЕ ЧАСТИ, СЕКАТОРЫ



- Быстроменное опорное алюминиевое лезвие
- В комплекте с заклепкой

	 731151			 g
R221P	8229412	1	P138-22	27
R221P-BULK50	8240653	50	P138-22	1350



## R201P/R171P

### ЗАПАСНЫЕ ЧАСТИ, СЕКАТОРЫ



- Запасное лезвие для P1-22 и P2-22, а также для P6 и P7

	 731151			 g
R201P	8219536	1	P1-22, P2-22	54
R201P-BULK80	8225209	80	P1-22, P2-22	4320
R171P	8226534	1	P6-20, P7-20	59

## R112PG-R124PG/R223P

### ЗАПАСНЫЕ ЧАСТИ, СЕКАТОРЫ



- Запасные режущие лезвия со шпилькой для ручных секаторов и секаторов для верхних веток
- R223P для опорных секаторов, без шпилек

	 731151			 g
R112PG	8010058	1	P3-20, P5-20	42
R114PG	8010065	1	P108-20, P110-20	40
R122PG	8010072	1	P3-23, P5-23	46
R124PG	8010089	1	P108-23, P110-23, P34-27A	48
R223P	8237554	1	P138-22	37
R223P-BULK80	8240646	80	P138-22	2960

## R202P/R271P

### ЗАПАСНЫЕ ЧАСТИ, СЕКАТОРЫ



- Запасные опорные режущие лезвия для секаторов P1-22 и P2-22, а также для P6 и P7

	 731151			 g
R202P	8219550	1	P1-22, P2-22	76
R271P	8226541	1	P6-20, P7-20	66

## R239P/R141P/R142P

### ЗАПАСНЫЕ ЧАСТИ, СЕКАТОРЫ



- Набор запасных частей для секаторов, состоящий из болта и гайки

	 731151			 g
R239P	8219567	1	P1-20, P1-22, P2-20, P2-22, P6-20, P7-20	32
R141P	8288235	1	P64-20	27
R142P	8010126	1	P34-27A, P3-20, P3-23, P5-20, P5-23, P108-20, P108-23, P110-20, P110-23	35



## R113PG/R123PG

### ЗАПАСНЫЕ ЧАСТИ, СЕКАТОРЫ



- Запасное опорное режущее лезвие и шпилька для ручных секаторов

	 731151			 g
R113PG	8044374	1	P108-20, P110-20	48
R123PG	8044381	1	P108-23, P110-23	50

## R341P/R474P

### ЗАПАСНЫЕ ЧАСТИ, СЕКАТОРЫ



- Запасной запирающий механизм

	 731151			 g
R341P	8011529	1	P3-20, P3-23	32
R474P	8011536	1	P5-20, P5-23, P108-20, P108-23, P110-20, P110-23	16

## R438P/R463P

### ЗАПАСНЫЕ ЧАСТИ, СЕКАТОРЫ



- Запасные пружины для ручных секаторов

	 731151			 g
R463P	8223908	1	P121-23	21
R438P	8229429	1	P138-22	27
R438P-BULK50	8240660	50	P138-22	1350

## R1069P

### ЗАПАСНЫЕ ЧАСТИ, СЕКАТОРЫ



- Запасная пружина и стопор для ручных секаторов

	 731151			 g
R1069P	8219574	1	P1-20, P2-20, P6-20, P7-20	20



## R1068

### ЗАПАСНЫЕ ЧАСТИ, СЕКАТОРЫ



- Запасные пружина, стопор и крепеж для стопора из легкого металла

	 731151			 g
R1068	8044398	1	P3-20, P3-23, P5-20, P5-23, P108-20, P108-23, P110-20, P110-23	32

## R1080P

### ЗАПАСНЫЕ ЧАСТИ, СЕКАТОРЫ



- Запасные части для обновленных секаторов P5-20 и P5-23 с двухкомпонентными рукоятками
- Одна пружина и пара стопоров

	 731151			 g
R1080P	8282479	1	P5-20, P5-23	22

## R1601

### ЗАПАСНЫЕ ЧАСТИ, СЕКАТОРЫ



- Запасные винты, гайки и запирающая кнопка с плоской пружиной для ручного секатора

	 731151			 g
R1601	8044640	1	P1-20, P1-22, P2-20, P6-20, P7-20	28

## R478P/R480P

### ЗАПАСНЫЕ ЧАСТИ, СЕКАТОРЫ



- Блокирующий механизм с винтом и гайкой для моделей P108 (R478P) и P5 (R480P) с двухкомпонентными рукоятками

	 731151			 g
R478P	8275600	1	P108	14
R480P	8282486	1	P5	14





## P123

### НОЖНИЦЫ



- Удобные и легкие ножницы для сбора винограда, фруктов, срезания цветов и некоторых овощей
- Длинные и узкие лезвия с раскрытием 40 мм
- Усиленные рукоятки из фибергласса
- Ножницы **BULK15** и **BULK30** поставляются в чехле
- Ножницы **BULK56** без чехла

	 731151		 mm	 L mm	 g
P123-19-BULK15	8226251	15	10	190	87
P123-19-BULK30	8218218	30	10	190	87
P123-19-BULK56	8240202	56	10	190	87

## P127

### НОЖНИЦЫ



- Ножницы для сбора урожая и флористики
- Режут тонкую проволоку
- Короткое и мощное рабочее лезвие с прямой режущей кромкой, опорное лезвие с зазубринами для предохранения от соскальзывания с твердых перерезаемых предметов
- Раскрытие лезвий до 20 мм
- Поставляются в легком пластиковом чехле, 30 штук в коробке

	 731151		 mm	 L mm	 g
P127-19-BULK30	8199333	30	6	170	70

## P128

### НОЖНИЦЫ



- Удобные и легкие ножницы для сбора винограда
- Также рекомендуются для прореживания плодов фруктовых деревьев
- Длинная и узкая режущая головка с раскрытием 35 мм
- Усиленные рукоятки из фибергласса
- Поставляются в легком пластиковом чехле (P128-19-BULK30), 30 штук в коробке или на карточке (P128-19)

	 731151		 mm	 L mm	 g
P128-19	8160814	6	6	190	85
P128-19-BULK30	8172329	30	6	190	85



## НОЖНИЦЫ ПРОФЕССИОНАЛЬНЫЕ

P129

### НОЖНИЦЫ



- Удобные и легкие ножницы для сбора винограда
- Также рекомендуются для прореживания плодов фруктовых деревьев и срезания побегов
- Длинные и узкие лезвия слегка отогнуты (11°) для улучшения доступа к скрытым стеблям
- Раскрытие 35 мм. Усиленные рукоятки из фибергласса
- Поставляются в легком пластиковом чехле, 30 штук в коробке

	 731151		 mm	 L mm	 g
P129-19-BULK30	8172336	30	6	190	85

R1071/R1075

### ЗАПАСНЫЕ ЧАСТИ, НОЖНИЦЫ



- Запасные пружины для буферов.

	 731151			 g
R1071	8222918	1	P123-19, P127-19, P128-19, P129-19	30
R1075-BULK50	8220495	50	P123, P127, P128, P129	130



9320

## ПРОФЕССИОНАЛЬНЫЕ ЭЛЕКТРОСЕКАТОРЫ



- Предназначен для профессионального использования в виноградарстве, плодово-давальстве и лесничестве
- Секатор приводится в действие электродвигателем (90 W)
- Энергия подается перезаряжаемыми никель-метал-гидридными батареями (2 x 24 V)
- Прогрессивная программа управления режущим лезвием полностью контролирует движение
- Удобный и легко управляемый, благодаря своей форме и положению пускового механизма
- Регулируемый рюкзак для батарей с мягкими плечевыми ремнями, увеличивающими комфорт при использовании
- Особое внимание следует обратить на высокую скорость резания, низкое потребление энергии и редкое техническое обслуживание

9320	8292126	1	30	320	3470	Ni MH	3.5 Ah	945

9210

## ПРОФЕССИОНАЛЬНЫЕ ПНЕВМАТИЧЕСКИЕ СЕКАТОРЫ



- Мощный, но легкий инструмент
- Сконструирован для обрезки всех сортов фруктовых деревьев и для ландшафтных работ
- Корпус сделан из полиформальдегида (POM)
- Однопоршневый с обратным ходом под действием пружины
- Ножевая головка выполняет отличный тонкий срез
- Центровочный болт защиты с блокировкой
- Специальный незамерзающий клапан защищает инструмент от замерзания конденсационной воды внутри инструмента в холодную погоду
- Для присоединения воздушного шланга потребуется штуцер с резьбой 1/4"

9210	8278182	1	30	255	10 BAR	80 l/min	700

9210-1

## РЕМКОМПЛЕКТ ДЛЯ ПНЕВМАТИЧЕСКИХ СЕКАТОРОВ



- Лезвие и заклепка для пневмосекатора 9210

9210-1	8278212	1	9210	82



9210-10

## РЕМКОМПЛЕКТ ДЛЯ ПНЕВМАТИЧЕСКИХ СЕКАТОРОВ



- Полная, предварительно собранная головка для пневмосекатора 9210 (включая заклепку)

	 731151			 g
9210-10	8278229	1	9210	212

9210-20

## РЕМКОМПЛЕКТ ДЛЯ ПНЕВМАТИЧЕСКИХ СЕКАТОРОВ



- Набор различных уплотнительных колец для пневмосекатора 9210

	 731151			 g
9210-20	8278236	1	9210	28

9210-1720100

## РЕМКОМПЛЕКТ ДЛЯ ПНЕВМАТИЧЕСКИХ СЕКАТОРОВ



- Латунный цилиндр для пневмосекатора 9210

	 731151			 g
9210-1720100	8295295	1	9210	55.3

9210-1230235

## РЕМКОМПЛЕКТ ДЛЯ ПНЕВМАТИЧЕСКИХ СЕКАТОРОВ



- Поршневое кольцо для пневмосекатора 9210

	 731151			 g
9210-1230235	8295325	1	9210	6.7

9210-1690148

## РЕМКОМПЛЕКТ ДЛЯ ПНЕВМАТИЧЕСКИХ СЕКАТОРОВ



- Поршень для пневмосекатора 9210

	 731151			 g
9210-1690148	8295332	1	9210	22



**9210-1730107**

## РЕМКОМПЛЕКТ ДЛЯ ПНЕВМАТИЧЕСКИХ СЕКАТОРОВ



- Амортизатор для пневмосекатора 9210

9210-1730107	731151 8295349	10	9210	176

**9210-1640142**

## РЕМКОМПЛЕКТ ДЛЯ ПНЕВМАТИЧЕСКИХ СЕКАТОРОВ

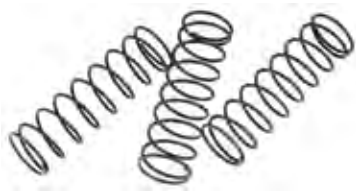

- Возвратная пружина для пневмосекатора 9210

9210-1640142	731151 8295356	1	9210	26.6

**9210-1700118**

## РЕМКОМПЛЕКТ ДЛЯ ПНЕВМАТИЧЕСКИХ СЕКАТОРОВ



- Соединительный шток для пневмосекатора 9210

9210-1700118	731151 8295363	1	9210	41

**9210-1770106**

## РЕМКОМПЛЕКТ ДЛЯ ПНЕВМАТИЧЕСКИХ СЕКАТОРОВ



- Закlepка Ø 6 мм для соединительного поршня
- Для пневмосекатора 9210

9210-1770106	731151 8295370	40	9210	1000

**9210-1230219**

## РЕМКОМПЛЕКТ ДЛЯ ПНЕВМАТИЧЕСКИХ СЕКАТОРОВ



- Пылезащитная манжета для пневмосекатора 9210

9210-1230219	731151 8295387	1	9210	8.6



9210-1060238

## РЕМКОМПЛЕКТ ДЛЯ ПНЕВМАТИЧЕСКИХ СЕКАТОРОВ



- Самонарезной винт TSP 2.2 x 6.5 для пневмосекатора 9210
- Для фиксации передней части корпуса 9210-1830137

9210-1060238	731151 8295394	20	9210	10

9210-1830137

## РЕМКОМПЛЕКТ ДЛЯ ПНЕВМАТИЧЕСКИХ СЕКАТОРОВ



- Передняя крышка пневмосекатора 9210

9210-1830137	731151 8295400	1	9210	9.5

9210-1710266

## РЕМКОМПЛЕКТ ДЛЯ ПНЕВМАТИЧЕСКИХ СЕКАТОРОВ



- Корпус секатора с латунным стаканом внутри для пневмосекатора 9210

9210-1710266	731151 8295417	1	9210	193

9210-1060177

## РЕМКОМПЛЕКТ ДЛЯ ПНЕВМАТИЧЕСКИХ СЕКАТОРОВ



- Винт TCSE M6 x 20 UNI 5931, для пневмосекатора 9210

9210-1060177	731151 8295424	1	9210	7

9210-1320281

## РЕМКОМПЛЕКТ ДЛЯ ПНЕВМАТИЧЕСКИХ СЕКАТОРОВ



- Защита кисти для пневмосекатора 9210

9210-1320281	731151 8295431	1	9210	35









## P114-SL

### СУЧКОРЕЗ



- Легкий сучкорез для перерезания мягкой и сырой древесины
- Узкие лезвия для легкого доступа и быстрого точного реза
- Профессиональные лезвия обеспечивают прекрасный срез
- Алюминиевые трубчатые рукоятки с покрытием на концах для удобного захвата







	 731151		 mm	 mm	 g
P114-SL-40	8301149	2	30	400	630
P114-SL-50	8301156	2	30	500	682
P114-SL-60	8301163	2	30	600	826

## P116-SL

### СУЧКОРЕЗ



- Легкий сучкорез для использования в виноградарстве, плодоводстве и ландшафтном дизайне
- Превосходные режущие свойства при работе с любым типом древесины
- Профессиональные лезвия с развитой фаской с легкостью перерезают твердую древесину
- Алюминиевые трубчатые рукоятки с покрытием на концах для удобного захвата







	 731151		 mm	 mm	 g
P116-SL-40	8301101	2	30	400	687
P116-SL-50	8301118	2	30	500	735
P116-SL-60	8301125	2	30	600	879
P116-SL-70	8301132	2	30	700	964

## P160-SL

### СУЧКОРЕЗ



- Специально спроектированный для плодоводства сучкорез, также может быть использован в ландшафтном дизайне
- Узкое тонкое рабочее лезвие в сочетании с загнутым опорным, для мощного, но легкого и плавного реза
- Закаленное опорное лезвие долго остается работоспособным даже при интенсивном использовании
- Длинные алюминиевые трубчатые рукоятки для легкого доступа к верхним веткам

	 731151		 mm	 mm	 g
P160-SL-60	8301170	2	45	600	960
P160-SL-75	8301187	1	45	750	1090
P160-SL-90	8301194	1	45	900	1160





# ПРОФЕССИОНАЛЬНЫЕ СУЧКОРЕЗЫ

P19

## СУЧКОРЕЗ



- Мощный обводной сучкорез для перерезания очень толстых и мощных веток на старых и многолетних деревьях и лозах
- Позволяет дотягиваться до высоко расположенных веток
- Лезвия полностью закалены, что обеспечивает мощный рез и хорошую поверхность среза
- Мягкий резиновый стопор между рукоятками снижает нагрузку на кисти рук
- Алюминиевые трубчатые рукоятки с покрытием на концах для удобного захвата

P19-80-F	8275365	1	50	800	1790

P280-SL

## СУЧКОРЕЗ



- Высокопрочный обводной с рычажной системой
- Рабочая головка с рычажной системой на 50% мощнее и обладает режущей способностью 40 мм
- Полностью закаленные лезвия с покрытием Хулан®, понижающим трение
- Длинные алюминиевые рукоятки для удобного захвата

P280-SL-80	8301330	2	40	800	1318

P172-SL

## СУЧКОРЕЗ



- Высокопрочный опорный сучкорез для твердой и сухой древесины
- Рабочая головка с рычажной системой на 50% мощнее и обладает режущей способностью 40 мм
- Лезвия с покрытием Хулан®, понижающим трение
- Длинные алюминиевые рукоятки для удобного захвата

P172-SL-85	8301200	1	40	850	1220



## PG-18

### СУЧКОРЕЗЫ “ЭКСПЕРТ”



- Облегченный сучкорез с алюминиевыми ручками
- Для обрезки деревьев и садовых кустов
- Удобная, двухкомпонентная рукоятка со стопором
- Закаленное стальное полотно, обладающее высокой режущей способностью
- Доступны двух размеров: 60 см и 75 см

	 731151		 mm	 L mm	 g
PG-18-60-F	8288853	2	40	610	785
PG-18-75-F	8288877	2	40	750	925

## PG-18-45

### СУЧКОРЕЗЫ “ЭКСПЕРТ”



- Легкий сучкорез с алюминиевыми рукоятками для подрезки кустов и маленьких деревьев
- Двухкомпонентные рукоятки и мягкие стопоры для комфортной работы
- Узкие лезвия с высокой режущей способностью, спроектированы специально для женщин, обеспечивают прекрасный результат

	 731151		 mm	 L mm	 g
PG-18-45-F	8299033	2	40	450	545

## PG-19

### СУЧКОРЕЗЫ “ЭКСПЕРТ”



- Телескопический сучкорез с трубчатыми ручками из серебристого алюминия, длина в зависимости от выдвижения от 70 до 90 см
- Предназначен для подрезки высоких деревьев с толстыми ветвями
- Лезвие изготовлено из высококачественной стали, закаленное по всей длине. Специальная замковая система запирает лезвие за четверть оборота
- Удобные двухкомпонентные ручки из оранжевого полипропилена и мягкого черного термоэластопластика

	 731151		 mm	 L mm	 g
PG-19-F	8295936	2	40	700 - 900	1135



## ПРОФЕССИОНАЛЬНЫЕ СУЧКОРЕЗЫ

### PG-17

### СУЧКОРЕЗЫ “ЭКСПЕРТ”



- Телескопический опорный сучкорез, длина в зависимости от выдвижения от 70 до 90 см. Для подрезки высоко расположенных веток
- Предназначен для подрезки старой и сухой древесины
- Лезвие изготовлено из высококачественной стали, закаленное по всей длине с низкофрикционным покрытием
- Рукоятки с простой системой блокировки/разблокировки при повороте в четверть оборота
- Удобные двухкомпонентные ручки из оранжевого полипропилена и мягкого черного термоэластопластика

	 731151		 mm	 mm	 g
PG-17-F	8324629	2	30	700 - 900	1120

### P16

### ТРАДИЦИОННЫЕ СУЧКОРЕЗЫ



- Обводной сучкорез для подрезки и формирования лозы, кроны фруктовых деревьев и кустарника
- Режущие кромки рабочего и опорного лезвий имеют разные радиусы, что обеспечивает быстрый и мощный рез
- Мягкие резиновые стопоры снижают нагрузку на кисти рук
- Очень прочное кованое опорное лезвие
- Доступны запасные части

	 731151		 mm	 mm	 g
P16-50-F	8301286	2	30	500	935
P16-60-F	8276461	2	30	600	1025

### P140

### ТРАДИЦИОННЫЕ СУЧКОРЕЗЫ



- Обводной сучкорез для подрезания веток на деревьях и кустарниках в домашнем саду
- Загнутое рабочее лезвие обеспечивает легкий рез. Встроенные пластиковые стопоры
- Без запасных частей

	 731151		 mm	 mm	 g
P140-F	8275372	2	35	600	1010



## PG-20

### ТРАДИЦИОННЫЕ СУЧКОРЕЗЫ



- Малогабаритный обводной сучкорез для обрезных работы в труднодоступных местах
- Овальные стальные рукоятки с удобными пластмассовыми захватами и стопор гарантируют комфортную работу
- Режущая головка малого размера идеальна для фигурной вырезки кустарника и розовых кустов
- Без запасных частей

	 731151		 mm	 mm	 g
PG-20-F	8275396	2	30	440	665
PG-20-60-F	8275419	2	30	570	780

## PG-22

### ТРАДИЦИОННЫЕ СУЧКОРЕЗЫ



- Сучкорез с крепкой режущей головкой для кустарников и маленьких деревьев
- Стальные рукоятки с удобными пластиковыми захватами
- Режущая головка из закаленной и отпущенной высокоуглеродистой стали
- Без запасных частей

	 731151		 mm	 mm	 g
PG-22-45-F	8328351	6	25	450	715
PG-22-65-F	8328153	6	25	650	1085

## R114V-R180V/R16V/R160A/ R172A

### ЗАПАСНЫЕ ЧАСТИ, СУЧКОРЕЗЫ



- Запасное режущее лезвие для сучкорезов

	 731151			 g
R114V	8042660	1	P14	140
R114V-BULK28	8177539	28	P14	3920
R16V	8254513	1	P-SL2, P116-SL	170
R16V-BULK14	8288334	14	P-SL2, P116-SL	2380
R115V	8243210	1	P-SL, P114-SL	145
R115V-BULK14	8288341	14	P-SL, P114-SL	2030
R172A	8235413	1	P172-85, P172-65	158
R380A	8000066	1	P172-SL-85	170
R116VP	8042721	1	P16-40W	150
R116V	8010164	1	P16	157
R116V-BULK36	8159924	36	P16	5652
R119V	8029487	1	P19-80	370
R160A	8201821	1	P160	167
R180V	8042677	1	P180-70	292







## R214V/R26V/R260A/...

## ЗАПАСНЫЕ ЧАСТИ, СУЧКОРЕЗЫ



- Запасное опорное лезвие для сучкорезов
- \*P16 с центральным болтом стопорной системы R901P





	 731151			 g
R214V	8042745	1	P14	155
R214V-BULK28	8177553	28	P14	4340
R26V	8254520	1	P-SL2-40/50/60	200
R216SL	8301408	1	P116-SL	190
R215V	8243227	1	P-SL-40/45/60	142
R214SL	8301392	1	P114-SL	155
R260A	8201814	1	P160	233
R716VCB	8255497	1	P16*	215
R680V	8042752	1	P180-70	205
R619V	8029494	1	P19-80	390

## R430V-R516V

## ЗАПАСНЫЕ ЧАСТИ, СУЧКОРЕЗЫ



- Запасные стопоры для сучкорезов и кусторезов
- Разной степени жесткости





	 731151			 g
R430V	8243265	1	P-SL, P-SL2, P114, P116 - all 40 cm	18
R440V	8254544	1	P-SL, P-SL2, P114, P116, P52-SL, P54-SL	18
R515VS	8046514	1	P14, P16, P180-70, P19-80, P160-60, P51	20
R516V	8200824	1	P160-75, P160-90, P51H, P280, P51H	20

## R372H

## ЗАПАСНЫЕ ЧАСТИ, СУЧКОРЕЗЫ



- Запасное опорное лезвие с винтами для опорных сучкорезов

	 731151			 g
R372H	8235406	1	P172-65 /-85, P172-SL	39



## R312V-R318V/R143PV/ R144PV/R146



### ЗАПАСНЫЕ ЧАСТИ, СУЧКОРЕЗЫ

- Центральный болт и гайка для сучкорезов
- Для сучкорезов \*P16 с центральным болтом стопорной системы R901P

	 731151			 g
R143PV	8010133	1	P16	33
R143PV-BULK50	8240837	50	P16	1650
R143PVCB	8255633	1	P16*	33
R144PV	8291075	1	P160	34
R146VS	8046538	1	P14, P174, P176-75	34
R146VS-BULK50	8159955	50	P14, P174, P176-75	1700
R166V	8328085	1	P114-SL, P116-SL	60
R312V	8235420	1	P172-65 /-85	31
R315V	8243234	1	P-SL-40 /-45 /-60	60
R328V	8296056	1	P280-(SL)	32
R318V	8029500	1	P180-70, P19-80, P172	64

## R415V-R773V



R415V - R660V

### ЗАПАСНЫЕ ЧАСТИ, СУЧКОРЕЗЫ

- Набор запасных частей для сучкорезов (4 штуки). Болт и гайка для ручек

	 731151			 g
R415V	8243241	1	P-SL, P-SL2, P114, P116	29
R419V	8042936	1	P180-70	52
R519V	8029517	1	P19-80	52
R615V	8010119	1	P14, P16	28
R660V	8210281	1	P160	30
R772V	8301385	1	P172-SL	30
R773V	8324414	1	P280-SL-80	32

## R272H



### ЗАПАСНЫЕ ЧАСТИ, СУЧКОРЕЗЫ

- Винт с шестигранной головкой для регулировки положения полотна относительно опоры после износа
- Хороший контакт между лезвием и опорой обеспечивает чистый срез

	 731151			 g
R272H	8258016	1	P172-65/-85, P172-SL-85	15



## Р34-37



### ТРАДИЦИОННЫЕ ПОДРЕЗЧИКИ ВЕРХУШЕК

- Подрезчик верхних ветвей с полностью закаленным рабочим лезвием с двойной фаской
- Штампованное, полностью закаленное опорное лезвие
- Желобок для стекания сока растений предотвращает залипания лезвий
- Тройная система рычагов снижает необходимое усилие
- Регулируемый зажим подходит для шеста с посадочным диаметром от 25 мм (1") до 35 мм (1 3/8")
- Снабжен 5 метровой веревкой с ручкой
- На подрезчике может монтироваться полотно садовой обрезной пилы
- Доступны запасные части

Р34-37	731151 8002787	2	40 mm	1260 g

## Р34-27А



### ТРАДИЦИОННЫЕ ПОДРЕЗЧИКИ ВЕРХУШЕК

- Легкий подрезчик верхних ветвей с полностью закаленным рабочим лезвием
- Штампованное, полностью закаленное опорное лезвие с желобком для стекания сока во избежание залипания лезвий
- Рычаг двойного действия
- Стальной зажим, затягиваемый болтами
- Одевается на шест с посадочным диаметром 25 мм (1")
- Снабжен 5 метровой веревкой

Р34-27А-F	731151 8275464	2	30 mm	610 g

## AP-234



### ТРАДИЦИОННЫЕ ПОДРЕЗЧИКИ ВЕРХУШЕК

- Подрезчик верхушек для подрезки и очистки кроны
- Очистка: Просто зацепите крюком ветку, которую хотите очистить и потяните на себя
- Подрезка: Зацепите ветку крючком и потяните за шнур
- Полностью закаленное стальное полотно
- Длинный алюминиевый шест для труднодоступных ветвей
- Дополнительное удобство обеспечивает захват на шнуре

AP-234-F	731151 8289027	2	30 mm	2200 mm	1520 g





## R127E/R137E

### ЗАПАСНЫЕ ЧАСТИ СЕКАТОРА ВЕРХНИХ ВЕТОК



- Запасные лезвия для подрезчика верхних веток

	 731151			 g
R127E	8011567	1	P34-27	56
R137E	8011574	1	P34-37	56

## R142P/R337E

### ЗАПАСНЫЕ ЧАСТИ СЕКАТОРА ВЕРХНИХ ВЕТОК



R142P

- Запасные центральный болт и гайка  
**R142P** для P34-27A  
**R337E** для P34-37

	 731151			 g
R142P	8010126	1	P34-27A, P3-20, P3-23, P5-20, P5-23, P108-20, P108-23, P110-20, P110-23	35
R337E	8011598	1	P34-37	56

## R124PG

### ЗАПАСНЫЕ ЧАСТИ СЕКАТОРА ВЕРХНИХ ВЕТОК



- Запасные лезвия со штырем для ручных секаторов и подрезчика верхних веток

	 731151			 g
R124PG	8010089	1	P108-23, P110-23, P34-27A	48

## R133PG

### ЗАПАСНЫЕ ЧАСТИ СЕКАТОРА ВЕРХНИХ ВЕТОК



- Запасные опорные лезвия для ручных секаторов и подрезчика верхних веток

	 731151			 g
R133PG	8328252	1	P34-27A	50



## R427AE/R427E/R437E

## ЗАПАСНЫЕ ЧАСТИ СЕКАТОРА ВЕРХНИХ ВЕТОК



- Запасные пружины для подрезчиков верхних веток. \*R427E старой модели P34-27A

	 731151			
R427AE	8176068	1	P134, P34-27A	45
R427E	8011604	1	*P34-27A	40
R437E	8011611	1	P34-37	64

## AP-/FP-

## ШЕСТ-УДЛИНИТЕЛЬ ТЕЛЕСКОПИЧЕСКИЙ



- Телескопический шест для облегчения обрезных работ на большой высоте
- Из алюминия или стекловолокна
- Посадочный диаметр 25 мм (1")
- Поставляется в комплекте с болтом и барашковой гайкой
- Подходит ко всем шестовым секаторам (P34-37, P 34-27A) и ко всем шестовым обрезным пилам (339-6Т, 340-6Т, 383-6Т, 384-6Т, 384-5Т, 385-6Т, 386-6Т)
- AP-5M:** Алюминиевый шест, 3 колена
- AP-3M:** Алюминиевый шест, 2 колена
- FP-3M:** Шест из стекловолокна, 2 колена

	 731151			
AP-5M	8152079	1	2000 - 5000	1600
AP-3M	8152062	1	2000 - 3500	1000
FP-3M	8168612	1	1800 - 3200	1000

## LOCKING

## ШЕСТ-УДЛИНИТЕЛЬ ТЕЛЕСКОПИЧЕСКИЙ, ЗАПАСНЫЕ ЧАСТИ



- Запасные части для фиксирующей системы алюминиевого телескопического шеста-удлинителя
- Locking-S включает набор малых клиньев и эластичное кольцо для удлинителя Ø 25 мм для AP-2.7, AP-3M и AP-5M
- Locking-B включает набор больших клиньев и эластичное кольцо для удлинителя Ø 28 мм для AP-2.7 и AP-5M
- R2000AP эксцентриковый винт с двумя адаптерами для AP-3M и обеих секций AP-5M



	 731151		
LOCKING-B	8222406	1	30
LOCKING-S	8222390	1	25
R2000AP	8301088	8	101



## P51-SL

### КУСТОРЕЗЫ



- Высококачественный профессиональный кусторез для применения в парках, садах и питомниках
- Полностью закаленные лезвия
- Частично зазубренные лезвия для срезания ветвей толщиной до 10 мм
- Легкие алюминиевые рукоятки с мягкими захватами
- Меньшая утомляемость пользователя и большая продуктивность обеспечиваются благодаря прекрасным режущим свойствам и очень удобным рукояткам

	 731151		 L mm	 g
P51-SL	8301217	2	570	990

## P51H-SL

### КУСТОРЕЗЫ



- Высококачественный профессиональный кусторез для применения в парках, садах и питомниках
- Полностью закаленные лезвия
- Частично зазубренные лезвия для срезания ветвей толщиной до 10 мм
- Длинные и легкие алюминиевые рукоятки обеспечивают лучшую досягаемость
- Меньшая утомляемость пользователя и большая продуктивность обеспечиваются благодаря прекрасным режущим свойствам и очень удобным рукояткам

	 731151		 L mm	 g
P51H-SL	8301224	2	730	1076

## P54-SL

### КУСТОРЕЗЫ



- Высококачественный профессиональный кусторез с короткими (26 см) рукоятками, для применения в парках, виноградниках и питомниках
- Малый размер и лезвия, расположенные под углом, делают этот кусторез идеальным для фигурной стрижки растений
- Тонкие прямые лезвия длиной 20 и 25 см дают чистый срез, что важно при фигурной стрижке
- Легкие алюминиевые рукоятки, комфортные пластиковые захваты и стопоры снижают утомляемость при работе

	 731151		 L mm	 g
P54-SL-20	8301248	2	500	742
P54-SL-25	8301231	2	550	813



## КУСТОРЕЗЫ

### P54H-SL



### КУСТОРЕЗЫ

- Высококачественный профессиональный кусторез с длинными (36 см) рукоятками, для применения в парках, виноградниках и питомниках
- Малый размер и лезвия, расположенные под углом, делают этот кусторез идеальным для фигурной стрижки растений
- Тонкие прямые лезвия длиной 20 и 25 см дают чистый срез, что важно при фигурной стрижке
- Легкие алюминиевые рукоятки, комфортные пластиковые захваты и стопоры снижают утомляемость при работе

	 731151		 L mm	 g
P54H-SL-20	8301262	2	600	787
P54H-SL-25	8301255	2	650	871

### PG-56



### КУСТОРЕЗЫ “ЭКСПЕРТ”

- Облегченные садовые ножницы для подрезки кустов
- Полностью закаленные стальные лезвия
- Алюминиевые ручки и двухкомпонентные захваты
- Дополнительное удобство обеспечивают стопоры

	 731151		 L mm	 g
PG-56-F	8288938	2	560	850

### PG-57-F



### КУСТОРЕЗЫ “ЭКСПЕРТ”

- Сверхлегкие телескопические садовые ножницы для подрезки живой изгороди с регулируемой длиной от 79 до 104 см
- Специальная замковая система блокирует/разблокирует рукоятки при повороте на четверть оборота
- Полностью закаленные стальные лезвия
- Рукоятки из алюминиевых трубок с двухкомпонентными захватами
- Дополнительный комфорт при работе обеспечивает резиновый стопор

	 731151		 L mm	 g
PG-57-F	8295943	2	790 - 1040	1345



## P51

### ТРАДИЦИОННЫЕ КУСТОРЕЗЫ



- Высококачественные профессиональные садовые ножницы для использования в парках, виноградниках и питомниках
- Полностью закаленные лезвия
- Режущие кромки с насечкой позволяют резать ветки толщиной до 10 мм
- За счет исключительно высокой эффективности инструмента и очень удобного захвата снижается утомляемость
- Без запасных частей

	 731151		 L mm	 g
P51-F	8275426	2	570	1085

## P57-25

### ТРАДИЦИОННЫЕ КУСТОРЕЗЫ



- Традиционный кусторез для всех типов живых изгородей
- Удобные деревянные рукоятки
- Штампованные и полностью закаленные лезвия  
**P57-25** с прямыми лезвиями и режущей кромкой, снабженной насечкой позволяет стричь кусты с ветками толщиной до 10 мм  
**P57-25-W** с волнистыми лезвиями, которые позволяют резать ветки и стебли, не давая им соскальзывать
- Доступны запасные части

	 731151		 L mm	 g
P57-25-F	8301293	4	540	1020
P57-25-W-F	8301309	4	540	1020

## P59

### ТРАДИЦИОННЫЕ КУСТОРЕЗЫ



- Универсальные ножницы для всех типов живых изгородей
- Для частого применения
- Простая конструкция со штампованными и полностью закаленными лезвиями
- Без запасных частей

	 731151		 L mm	 g
P59-25-F	8275655	5	660	1115



## КУСТОРЕЗЫ

### PG-51

### ТРАДИЦИОННЫЕ КУСТОРЕЗЫ



PG-51-F



731151  
8275440



5



510



715

- Универсальные садовые ножницы для любителей садоводства
- Рукоятки из прочных стальных трубок
- Штампованные, полностью закаленные прочные лезвия
- Пластиковый стопор обеспечивает дополнительное удобство при использовании

### PG-32

### ТРАДИЦИОННЫЕ КУСТОРЕЗЫ



PG-32-F



731151  
8328146



6



505



755

- Садовые ножницы с узкими лезвиями для всех видов живых изгородей
- Лезвия из высокоуглеродистой стали, рукоятки из стальных трубок с пластиковыми захватами
- Без запасных частей

### R440V-R516V

### ЗАПАСНЫЕ ЧАСТИ, КУСТОРЕЗЫ



- Запасные стопоры для профессиональных кусторезов
  - мягкие R515VS для кусторезов с короткими рукоятками
  - жесткие R516V для кусторезов с длинными рукоятками
- Запасные стопоры для сверхлегких кусторезов
  - мягкие R440V для кусторезов с короткими рукоятками
  - жесткие R444V для кусторезов с длинными рукоятками



731151



R515VS

8046514

1

P14, P16, P180-70, P19-80, P160-60, P51

20

R516V

8200824

1

P160-75, P160-90, P51H, P280, P51H

20

R440V

8254544

1

P-SL, P-SL2, P114, P116, P52-SL, P54-SL

18

R444V

8243340

1

P53-SL, P54H-SL

18

### R146VC/R147V

### ЗАПАСНЫЕ ЧАСТИ, КУСТОРЕЗЫ



- Набор запасных частей для кустореза. Центральный болт с гайкой.



731151



R146VC

8046545

1

P51, P51H, P52, P53, P54

34

R147V

8044909

1

P55, P57

30



## GS-180

### НОЖНИЦЫ ДЛЯ СТРИЖКИ ТРАВЫ “ЭКСПЕРТ”



- Ножницы для стрижки травы одной рукой, с самозатачивающимися лезвиями из нержавеющей стали
- Поворотная рабочая головка (180°)
- Позволяет легко выбирать угловые положения ножниц для стрижки на наклонных плоскостях
- Мягкий прочный чехол на верхней рукоятке
- Защитное отверстие для пальца на нижней рукоятке
- Без запасных частей

GS-180-F	731151 8275488	6	375	317

## GS-76

### ТРАДИЦИОННЫЕ НОЖНИЦЫ ДЛЯ СТРИЖКИ ТРАВЫ



- Ножницы для стрижки травы с закаленными лезвиями, углы которых тщательно выставлены на режим самозатачивания, что обеспечивает долговечность режущих кромок
- Точный пружинный механизм выравнивает лезвия при работе с травой
- Рычажный механизм спроектирован для минимального приложения усилий
- Лезвия могут устанавливаться под тремя различными углами для различного применения, легко поворачиваются в любое из трех положений, облегчая работу в труднодоступных местах и при формировании граней газонов
- Только для стрижки травы
- Без запасных частей

GS-76	731151 8010782	6	355	435

## P74

### ТРАДИЦИОННЫЕ НОЖНИЦЫ ДЛЯ СТРИЖКИ ТРАВЫ



- Газонные ножницы для стрижки в труднодоступных для газонокосилок местах
- Удобны для стрижки в кустах, изгородях, вокруг деревьев и т.п.
- Стальные трубчатые рукоятки длиной 90 см с черными пластмассовыми захватами
- Горизонтально-ориентированные лезвия, также известные как “утиные лапки”
- Штампованные, полностью закаленное, с черным покрытием Xylan® рабочее лезвие с двусторонней фаской и прямой режущей кромкой 20 см
- Опорное лезвие с плоской режущей кромкой и черным покрытием Xylan®
- Пластмассовый стопор для гашения вибраций

P74	731151 8124076	1	1100	2000





## НОЖНИЦЫ ДЛЯ СТРИЖКИ ТРАВЫ

P75

### ТРАДИЦИОННЫЕ НОЖНИЦЫ ДЛЯ СТРИЖКИ ТРАВЫ



- Газонные ножницы для приведения в порядок границ участка и для использования в зонах, где газонокосилки не дают нужного эффекта
- Стальные трубчатые рукоятки длиной 90 см с черными пластмассовыми захватами
- Штампованное, полностью закаленное, с черным покрытием Хулап® рабочее лезвие с двухсторонней фаской и прямой режущей кромкой 20 см
- Опорное лезвие с черным покрытием Хулап® и плоской режущей кромкой
- Пластмассовый буфер для гашения вибраций



P75



731151

8124083



1



1000



1900

P11

### ПРОФЕССИОНАЛЬНЫЕ НОЖИ



- Высококачественный особо острый прививочный нож
- Предназначен для среза черенков и для надреза коры для прививки
- Очень острое лезвие, складная лопатка и удобный пластмассовый корпус



P11



731151

8009076



6



180



70



## ОБРЕЗНЫЕ НОЖИ

P20

### ПРОФЕССИОНАЛЬНЫЕ НОЖИ



- Высококачественный прививочный нож для обрезки очень нежных деревьев, как например персиковые
- Предназначен для прививки черенков и для прореживания веток
- Специальный серповидный дизайн складного лезвия и удобный пластмассовый корпус



P20



731151

8009281



6



200



100



## FS-5

### НОЖНИЦЫ “ЭКСПЕРТ”



- Цветочные ножницы для ухода за деликатными растениями
- Для убоки высохших цветов и листьев, для сбора цветов и построения цветочных композиций
- Короткие заостренные лезвия с микронасечкой легко справляются с мягкими стеблями малых диаметров
- Пальцевые овалы из мягкого материала

FS-5	731151 8266455	10	L mm 125	g 24

## FS-8

### НОЖНИЦЫ “ЭКСПЕРТ”



- Цветочные ножницы легко справятся с мягкими стеблями малых диаметров, упаковочной лентой, бумагой, тонким картоном и тканями, используемыми для цветочных оформлений
- Ножницы так же можно использовать для ухода за комнатными растениями, для уборки высохших растений и листьев в труднодоступных местах
- Скругленные кончики лезвий делают их безопасными для детей
- Длинные, прямые лезвия из нержавеющей стали с микронасечкой
- Пальцевые овалы с мягким покрытием

FS-8	731151 8266462	10	L mm 165	g 47

## FS-7.5

### НОЖНИЦЫ “ЭКСПЕРТ”



- Цветочные ножницы с большими пальцевыми овалами
- Компактные прочные лезвия с насечкой легко справляются со всеми цветочными стеблями и побегами, а так же лентой, картоном и даже мягкой проволокой
- Ножницы можно использовать для обрезки сорняков и ухода за балконными и комнатными растениями
- Пальцевые овалы с мягким покрытием

FS-7.5	731151 8266479	10	L mm 200	g 108



## ОБРЕЗНЫЕ ПИЛЫ

### 51 -JS



### ПРОФЕССИОНАЛЬНАЯ ОБРЕЗНАЯ ПИЛА

- Обрезная пила, разработанная для ландшафтного дизайна
- Зубья с JS-геометрией для пиления живой зеленой древесины
- Особо острая заточка зубьев для быстрого резания
- Лезвия с закаленными зубьями двух длин обеспечивают чистый срез
- Удобная 2-х компонентная рукоятка без выступающих частей
- Полотна двух размеров, пила комплектуется пластиковым чехлом
- Доступны сменные полотна

5124-JS-H	8219352	4	240	5	280
5128-JS-H	8219369	4	280	5	300

### 396-JS



### ПРОФЕССИОНАЛЬНАЯ ОБРЕЗНАЯ ПИЛА

- Складная обрезная пила с калеными зубьями JS-геометрии одинаково хорошо подходит для виноградников, фруктовых деревьев и ландшафтного дизайна
- Полотно с широкими промежутками между зубьев для быстрого пиления зеленых веток
- Крепкая двухкомпонентная пластмассовая рукоятка с удобным захватом
- Лезвие фиксируется как в открытом, так и в сложенном состоянии
- Доступны сменные полотна

396-JS	8223250	4	190	7 1/2	5	200

### 41 -JT



### ПРОФЕССИОНАЛЬНАЯ ОБРЕЗНАЯ ПИЛА

- Обрезная пила, разработанная для ландшафтного дизайна
- Зубья с агрессивной JT-геометрией хорошо подходят для пиления в период зимнего покоя растений
- Лезвия с закаленными зубьями двух длин обеспечивают чистый срез
- Удобная 2-х компонентная рукоятка без выступающих частей
- Полотна двух размеров, пила комплектуется пластиковым чехлом
- Доступны сменные полотна

4124-JT-H	8267803	4	240	7	340
4128-JT-H	8267810	4	280	7	356



## 396-JT

### ПРОФЕССИОНАЛЬНАЯ ОБРЕЗНАЯ ПИЛА



- Складная обрезная пила спроектированная для виноградников и пиления фруктовых деревьев
- Зубья с JT-геометрией хорошо подходят для быстрого пиления сырой древесины
- Крепкая двухкомпонентная пластмассовая рукоятка с удобным захватом
- Лезвие фиксируется как в открытом, так и в сложенном состоянии
- Доступны сменные полотна

396-JT	8168056	4	190	7 1/2	7	200

## 396-HP

### ПРОФЕССИОНАЛЬНАЯ ОБРЕЗНАЯ ПИЛА



- Складная обрезная пила со специальной запатентованной геометрией зубьев ХТ7 для быстрого пиления твердой или сухой древесины
- Многофункциональная пила с каленым зубом также хорошо подходит для пиления сырой древесины
- Крепкая двухкомпонентная пластмассовая рукоятка с удобным захватом
- Лезвие фиксируется как в открытом, так и в сложенном состоянии
- Доступны сменные полотна

396-HP	8152284	4	190	7 1/2	7	200

## 349

### ОБРЕЗНЫЕ ПИЛЫ “ЭКСПЕРТ”



- Обрезная пила любительская
- Для придания формы деревьям и кустарникам
- Низкофрикционное антикоррозионное покрытие обеспечивает легкое пиление
- Геометрия зубьев обеспечивает производительную резку при движении на себя

349	8018924	4	300	7	225

## PG-72

### ОБРЕЗНЫЕ ПИЛЫ “ЭКСПЕРТ”



- Складная обрезная пила любительская
- Для периодического пиления участков, на которых работа секатором или сучкорезом не будет эффективна
- Низкофрикционное антикоррозионное покрытие обеспечивает легкое пиление твердой и сухой древесины

PG-72	8242534	4	190	7 1/2	7	196



## ОБРЕЗНЫЕ ПИЛЫ

### 4211-/4212-

### ТРАДИЦИОННАЯ ОБРЕЗНАЯ ПИЛА



- Обрезная пила для сухой или твердой древесины
- Изогнутое, высокопроизводительное полотно
- Удобная прочная буковая рукоятка с крючком
- Полотна длиной 11" (280 мм) или 14" (360 мм)
- **4211** с закаленным зубом,  
**4212** с перетачиваемым зубом
- Доступны сменные полотна

	 731151		 mm	 inch	 T/1"	 g
4211-11-6T	8152000	4	280	11	6	225
4211-14-6T	8128883	4	360	14	6	280
4212-11-6T	8002060	4	280	11	6	225
4212-14-6T	8002077	4	360	14	6	280

### 339-/340-

### ОБРЕЗНЫЕ ПИЛЫ ДЛЯ ИСПОЛЬЗОВАНИЯ С ШЕСТОМ



- Комбинированная обрезная пила с пластиковой рукояткой
- Для ручного использования или для использования с шестом диаметром 25 мм (1")
- Подходит к шестам: AP-3M, AP-5M и FP-3M
- **339** с закаленным зубом  
**340** может быть заточена
- Доступны сменные полотна

	 731151		 mm	 inch	 T/1"	 g
339-6T	8128371	4	360	14	6	250
340-6T	8002008	4	360	14	6	250

### 383-/384-

### ОБРЕЗНЫЕ ПИЛЫ ДЛЯ ИСПОЛЬЗОВАНИЯ С ШЕСТОМ



- Обрезная пила со стальной трубчатой рукояткой
- Для использования совместно с шестом диаметром 25 мм (1")
- Подходит к шестам: AP-3M, AP-5 и FP-3M
- Для мягкой древесины, такой как сосна или ель, рекомендуется более производительная пила **384-5T** (5 зубьев на дюйм)
- **383** с закаленным зубом  
**384** с перетачиваемым зубом

	 731151		 mm	 inch	 T/1"	 g
383-6T	8128876	4	360	14	6	320
384-6T	8002039	4	360	14	6	320
384-5T	8159795	4	360	14	5	320



## 385-/386-

### ОБРЕЗНЫЕ ПИЛЫ ДЛЯ ИСПОЛЬЗОВАНИЯ С ШЕСТОМ



- Обрезная пила со стальной трубчатой рукояткой
- Для использования совместно с шестом диаметром 25 мм (1")
- Подходит к шестам: AP-3М, AP-5 и FP-3М
- Кончик полотна переходит в крюк, который предотвращает выскальзывание полотна из пропила
- Подсечной нож крепится одновременно к полотну и рукоятке и служит для подсекания коры перед распиливанием ветки
- Предотвращает неравномерный облом коры
- **386** с закаленным зубом
- **385** с перетачиваемым зубом

	731151		mm	inch	T/°	g
385-6T	8002053	4	360	14	6	410
386-6T	8152017	4	360	14	6	410

## 5724-JS/5728-JS

### ПОЛОТНА ДЛЯ ОБРЕЗНЫХ ПИЛ



- Запасные лезвия для обрезных пил 51хх
- Лезвия с закаленными зубьями, сохраняющими остроту на весь срок службы

	731151		mm	T/°	g
5724-JS	8216085	1	240	5	60
5728-JS	8216092	1	280	5	74

## 4724-JT/4728-JT

### ПОЛОТНА ДЛЯ ОБРЕЗНЫХ ПИЛ



- Сменные полотна для обрезных пил 41хх
- Защищены от ржавчины специальным покрытием тетроксидом железа

	731151		mm	T/°	g
4724-JT	8265847	1	240	7	60
4728-JT	8265854	1	280	7	74

## 396-JS-BLADE

### ПОЛОТНА ДЛЯ ОБРЕЗНЫХ ПИЛ



- Запасные лезвия для обрезных пил 396-JS
- Лезвия с закаленными широко расположенными зубьями, для быстрого пиления зеленых веток

	731151		mm	inch	T/°	g
396-JS-BLADE	8223267	1	190	7 1/2	5	55



# ОБРЕЗНЫЕ ПИЛЫ

## 396-JT-BLADE

### ПОЛОТНА ДЛЯ ОБРЕЗНЫХ ПИЛ



- Запасные лезвия для обрезных пил 396-JT
- Лезвия с зубьями JT-геометрии подходят для пиления в период зимнего покоя растений, а также для быстрого чистого пиления

396-JT-BLADE	731151 8168063	1	190 mm	7 1/2 inch	7 T <sub>1</sub> "	55 g

## 396-HP-BLADE

### ПОЛОТНА ДЛЯ ОБРЕЗНЫХ ПИЛ



- Запасные лезвия для обрезных пил 396-HP
- Многофункциональное полотно с закаленным зубом, также хорошо подходит для пиления сырой древесины

396-HP-BLADE	731151 8156404	1	190 mm	7 1/2 inch	7 T <sub>1</sub> "	44 g

## 4400-/4420-

### ПОЛОТНА ДЛЯ ОБРЕЗНЫХ ПИЛ



- Запасные полотна для обрезной пилы
- Полотна подходят ко всем пилам 4211-, 4212-, 339-, 383- и 340-, а также к обрезчикам верхних веток Р34-37 и Р134
- **4420** с закаленными зубьями
- **4400** с перетачиваемыми зубьями
- **BULK**: Промышленная упаковка, лезвие поставляется без защитного чехла

4400-11	731151 8200596	10	280 mm	11 inch	6 T <sub>1</sub> "	96 g
4400-14	8200602	10	360	14	6	140
4420-11	8200619	10	280	11	6	96
4420-14	8200626	10	360	14	6	140
4400-11-BULK	8200633	10	280	11	6	94
4400-14-BULK	8200640	10	360	14	6	140
4420-11-BULK	8200657	10	280	11	6	94
4420-14-BULK	8200664	10	360	14	6	140





## LS-COMBINESS



### ТОЧИЛЬНЫЙ КАМЕНЬ

- Искусственный двухсторонний точильный камень
- Для достижения максимальной эффективности его следует смачивать бензином или маслом
- Для быстрого удаления поврежденных металлических частиц с поверхности предназначена сторона 180 зерен на см<sup>2</sup> (зеленая)
- Чистовая правка - сторона 400 зерен на см<sup>2</sup> (серая)

	 731151		 L mm	 g
LS-COMBINESS	8041366	1	100	75

## LS-NATURAL



### ТОЧИЛЬНЫЙ КАМЕНЬ

- Высококачественный натуральный точильный камень, зернистость 600
- Для доводки лезвий садового инструмента
- Этот камень должен использоваться во влажном состоянии для достижения большей эффективности
- Рекомендован для прецизионной заточки малых лезвий

	 731151		 L mm	 g
LS-NATURAL	8224622	1	70	40

## LS-TRIANGLE



### ТОЧИЛЬНЫЙ КАМЕНЬ

- Синтетический точильный камень, зернистость 220
- Для заточки лезвий с высокой точностью
- Этот камень может смачиваться бензином, маслом или водой

	 731151		 L mm	 g
LS-TRIANGLE	8224653	1	100	50

## LS-CORINDON



### ТОЧИЛЬНЫЙ КАМЕНЬ

- Искусственный точильный камень с зернистостью 320 зерен на см<sup>2</sup> для профессиональной заточки высококачественных лезвий
- Предназначен для точной заточки небольших лезвий, например секаторов
- Обеспечивает очень высокую скорость съема металла
- Для достижения максимальной эффективности его следует смачивать бензином или маслом

	 731151		 L mm	 g
LS-PIERRE CORINDON	8009977	1	100	50



## SHARP-X

### ТОЧИЛЬНЫЙ КАМЕНЬ



- Профессиональная точилка из карбида вольфрама для перетачивания всех видов лезвий
- Удобная двухкомпонентная рукоятка
- Защита с обеих сторон от случайного соскальзывания пальцев на режущую кромку лезвия
- Две рабочие кромки из карбида вольфрама для долговечного использования
- SHARP-X-DISP содержит 30 точилок

	 731151		 L mm	 g
SHARP-X	8264895	10	100	25
SHARP-X-DISP	8264901	1	100	25

## LS-PIERRE-FAUX

### ТОЧИЛЬНЫЙ КАМЕНЬ



- Синтетический точильный камень с размером зерна 180
- Для затачивания длинных, не очень точных лезвий, таких как косы и топоры
- Для достижения максимальной эффективности его следует смачивать бензином или маслом

	 731151		 L mm	 g
LS-PIERRE-FAUX	8009038	1	230	210

## LS-6160-23

### ТОЧИЛЬНЫЙ КАМЕНЬ



- Синтетический точильный камень типа "Carbor" с размером зерна 220
- Обеспечивает высококачественную поверхность на режущем лезвии
- Этот точильный камень можно использовать влажным или сухим, не рекомендован для финишной обработки малых или новых лезвий

	 731151		 L mm	 g
LS-6160-23	8041304	1	230	170

## LS-6060-23

### ТОЧИЛЬНЫЙ КАМЕНЬ



- Высококачественный натуральный точильный камень типа "Lombarde"
- Для финишной обработки лезвий всех типов
- Для достижения максимальной эффективности его следует смачивать бензином или маслом

	 731151		 L mm	 g
LS-6060-23	8041311	1	230	300



## SAP-X

### ОЧИСТИТЕЛЬ



- Чистящая жидкость для лезвий секаторов
- Удаляет грязь и пятна и обладает антикоррозионными свойствами
- Способ применения:
  - Распылить на поверхность лезвия
  - Выждать короткое время
  - Вытереть насухо и смазать

	 731151		
SAP-X	8225728	6	75

## RESIN-X

### ОЧИСТИТЕЛЬ



- Высокоэффективный растворитель смолы
- Предназначен для быстрого удаления смолы и натуральных клеящих веществ с поверхности лезвий
- Предназначен для профилактики лезвий
- Растворитель катионоактивный, не ионный и обладает антикоррозионными свойствами
- Способ применения:
  - Распылить на поверхность лезвия
  - Выждать короткое время
  - Вытереть насухо и смазать

	 731151		
RESIN-X	8222215	6	75

## ECO-LUBE

### ОЧИСТИТЕЛЬ



- Синтетическая смазка для секаторов
- Помогает содержать ваш инструмент в хорошем состоянии, снижает трение и облегчает процесс резания
- Распыляется на поверхность на болты и соединения

	 731151		
ECO-LUBE100	8249434	4	128

## PROF-H

### ЧЕХЛЫ



- Крепкий чехол из кожи натурального цвета для секаторов. С двумя прорезями для ремня шириной до 50 мм. Из высококачественной кожи, проклепан и прошит. Стальная защелка для ремня.

	 731151		
PROF-H	8158439	2	86



## PROF-K

### ЧЕХЛЫ



- Крепкий чехол из кожи, для точильных камней или ножей, с петлей для ремня на задней стороне. Из высококачественной кожи, проклепан и прошит

	 731151		 g
PROF-K	8218256	1	42

## PROF-PH

### ЧЕХЛЫ



- Пластиковый держатель высшего качества, для очень надежного удержания секатора

	 731151		 g
PROF-PH	8243548	2	100

## PROF-LOPP

### ЧЕХЛЫ



- Практичный держатель для сучкореза
- Снабжен дополнительным карманом для, переноски заточного камня, прививочного ножа или точилки
- Держатель приспособлен для различного крепления: его можно закрепить на уровне нижней части ноги или к ремню
- Сделан из износостойчивого легкого полиамида, обеспечивающего прочность и комфорт
- Держатель подходит для сучкорезов P16, P14, P-SL2 и P-SL длиной до 60 см

	 731151		 g
PROF-LOPP	8288549	1	375

## PROF-SEC

### ЧЕХЛЫ



- Практичный держатель для секатора
- Износостойкий и легкий полиамид, обеспечивает прочность и комфорт
- Снабжен дополнительным карманом для шлифовального камня или прививочного ножа, петель для ремня (4750-QRLB-1 и 4550-HDB-1)

	 731151		 g
PROF-SEC	8288532	1	150





# ИНСТРУМЕНТ ДЛЯ ТОЧНЫХ РАБОТ LINDSTRÖM

---

Lindström - это идеальный инструмент для точных работ с электроникой, медицинским оборудованием, для ремонта и восстановления. С 1856 года компания Lindström является законодателем качества в области точного инструмента.



# Содержание

---

ШАРНИРНО-ГУБЦЕВЫЙ ИНСТРУМЕНТ ДЛЯ ЭЛЕКТРОНИКИ И ТОЧНОЙ МЕХАНИКИ	1188-1206
ПИНЦЕТЫ LINDSTRÖM	1207-1224
ДИНАМОМЕТРИЧЕСКИЕ ОТВЕРТКИ	1225





# КУСАЧКИ

Кусачки Lindström – это уникальное сочетание технических решений, результатом которых является признанное во всем мире качество. Уже многие профессионалы сделали выбор в пользу Lindström, и их число постоянно растет.

Основой любого инструмента является материал – ведь даже небольшое изменение состава может ощутимо повлиять на характеристики инструмента. Компания Lindström почти 150 лет посвятила совершенствованию своих материалов. 1% углерода, немного хрома и других легирующих добавок – примерно такой же состав имеет сталь высококачественных подшипников. Из этого материала изготавливаются кусачки Lindström серий Rx и 80. Подшипниковая сталь плюс особая термообработка – вот рецепт выдающейся долговечности кусачек Lindström.

Другая характерная особенность режущих инструментов Lindström – низкое сопротивление пружины в момент резки, благодаря чему повышается качество работы при меньших затратах усилий.

Имея за плечами богатый опыт своих предшественников, мы не останавливаемся на достигнутом и постоянно работаем над улучшением качества своей продукции. Так, например, в последнее время нам удалось улучшить симметрию деталей инструмента, повысить качество поверхности при шлифовке и добиться равномерной закалки. Надежность и прочность – именно с этими характеристиками в первую очередь ассоциируется инструмент Lindström.

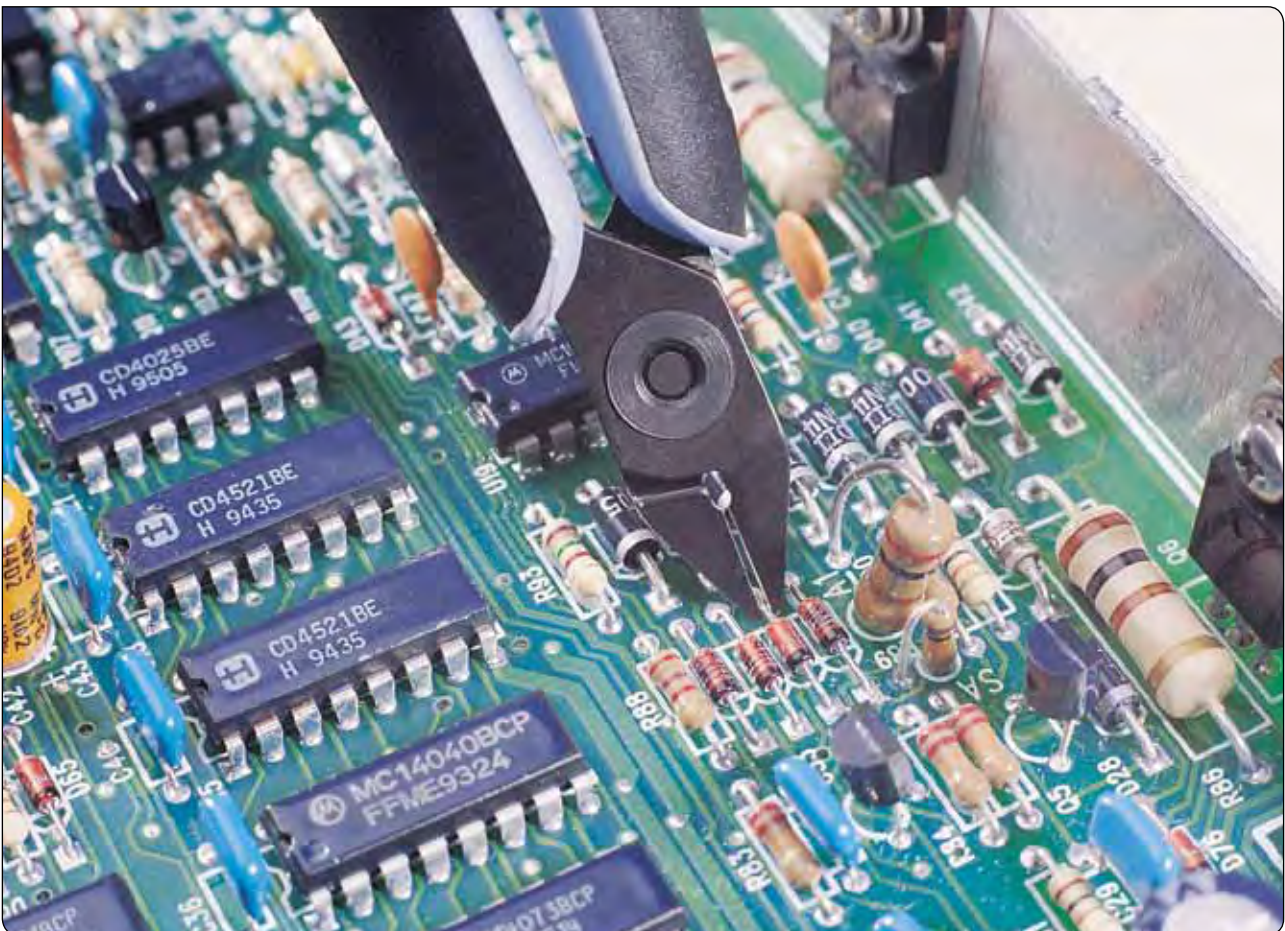

## ТИПЫ РЕЖУЩИХ КРОМОК

Для правильного выбора инструмента необходимо знать, какую форму должен иметь отрезанный конец провода и, соответственно, какой тип режущих кромок требуется. Это особенно важно в военной технике и электронике класса high-end, где предъявляются очень высокие требования к качеству и характеристикам.

### РЕЖУЩИЕ КРОМКИ

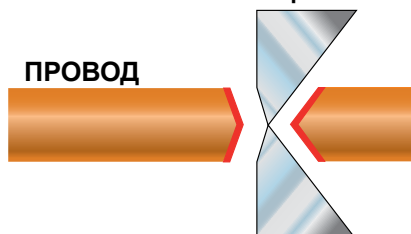

#### Малая фаска

При малой фаске срез имеет форму пирамиды. Кусачки с малой фаской считаются стандартными. Они хорошо подходят для общих электротехнических работ, а также для изделий полупрофессионального класса.

#### Micro-Bevel®

Специально для электронной промышленности компания Lindström разработала режущие кромки Micro-Bevel®. Поверхность среза при использовании таких кусачек отличается значительно меньшей высотой «пирамиды» по сравнению с малой фаской.

### РЕЖУЩИЕ КРОМКИ

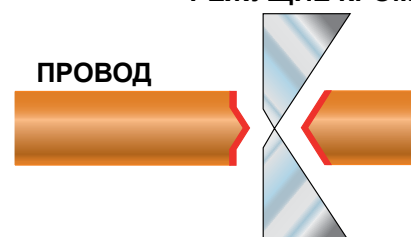

### РЕЖУЩИЕ КРОМКИ

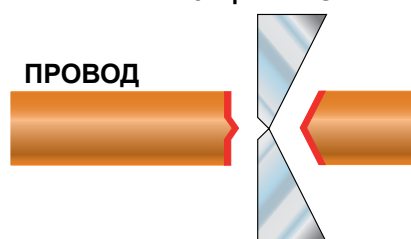

#### Без фаски

При использовании кусачек без фаски высота «пирамиды» еще меньше, чем в случае с Micro-Bevel®. Кусачки Lindström без фаски отличаются более острым и более коротким конусом режущих кромок, за счет чего уменьшается общая площадь поверхности контакта. Кусачки без фаски предпочтительны по сравнению с Micro-Bevel®, когда предъявляются более жесткие требования к качеству (гладкости) поверхности среза или поверхности платы (детали).

#### Ultra-Flush®

По мере затупления режущих кромок увеличивается площадь контакта. Чем больше площадь контакта, тем выше усилие, требуемое для перекусывания провода, и, соответственно, тем сильнее механический удар. Для решения этой проблемы инженеры компании Lindström разработали кусачки с режущими кромками Ultra-Flush®, отличающиеся особой плавностью резки. Ultra-Flush® – это две плоские грани с едва заметной разделительной линией между ними.

### РЕЖУЩИЕ КРОМКИ

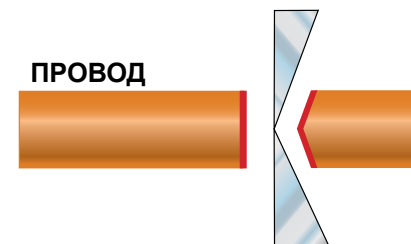

Кусачки Ultra-Flush® идеально подходят для работы с электронным и медицинским оборудованием, для которого характерны высокие требования по точности, качеству поверхности среза и механическим нагрузкам.



### Защита от электростатического разряда

Все кусачки Lindström RX (кроме TRX 8180) изготавливаются в антистатическом исполнении.

Материал рукояток – полимер с токопроводящими добавками – рассеивает электростатический заряд, который может повредить чувствительные детали.

Внимание! Изоляция кусачек Lindström не рассчитана на напряжение 1000 В, поэтому их нельзя использовать для работы с оборудованием под напряжением.

# РЕГУЛИРОВКА КУСАЧЕК RX



Специальная форма Microtouch позволяет свободно манипулировать инструментом, вращая его между большим и указательным пальцами.



## 1. Развести рукоятки



## 2. Вставить пружину в нужное отверстие

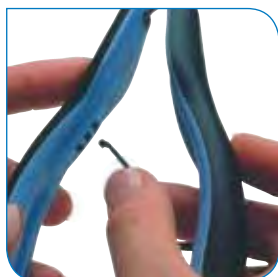

## 3. Сжать кусачки

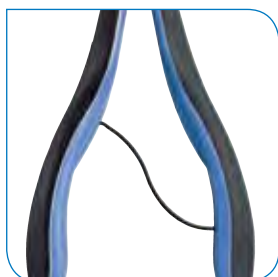



# ПЛОСКОГУБЦЫ

К плоскогубцам предъявляются самые разные, подчас очень высокие требования. Область их применения очень широка – это могут быть и монтажные работы на открытом воздухе, или требующие высочайшей точности и стерильности. Плоскогубцы представляют собой своеобразное продолжение человеческой руки, предназначенное для расширения ее возможностей, а именно увеличения силы и точности. Ассортимент представленных на рынке плоскогубцев очень широк – здесь можно встретить практически неограниченное многообразие типов, форм, размеров, материалов и конфигураций.



Lindström предлагает широкий ассортимент высокоточных плоскогубцев различного назначения.

# ПИНЦЕТЫ

Пинцеты Lindström – это идеальная балансировка, выравнивание кончиков и симметрия, а также широкий выбор материалов, благодаря чему они подходят для самых сложных и требовательных задач. Помимо пинцетов общего назначения линейка продукции Lindström включает специальные модели для устройств поверхностного монтажа, модели с защитой от электростатического разряда, а также медицинские и лабораторные пинцеты.

При выборе пинцета особую важность имеют следующие аспекты:

- качество отделки кончиков
- симметрия сторон
- «обратная связь» – насколько хорошо ощущается деталь через пинцет
- способность захватывать мелкие детали



Список используемых материалов очень широк: углеродистая сталь, нержавеющая сталь, нержавеющая сталь специального назначения, никель в качестве покрытия, никель в качестве легирующей добавки и даже бериллий и титан. Однако для большинства ситуаций достаточно трех основных материалов:

- Углеродистая сталь. Такие пинцеты имеют прочные, закаленные кончики, но при этом легко ржавеют и отличаются выраженными магнитными свойствами
- Нержавеющая сталь. Устойчива к коррозии, достаточно прочна, но все же менее прочна и менее долговечна по сравнению с углеродистой сталью. Несмотря на свое название, с течением времени все равно ржавеет (зависит от условий эксплуатации). Обладает магнитными свойствами
- Нержавеющая сталь специального назначения. Обладает высокой устойчивостью к коррозии, воздействию кислот (плавиковой и азотной). Магнитные свойства отсутствуют

# ДИНАМОМЕТРИЧЕСКИЕ ОТВЕРТКИ

## ТОЧНАЯ РЕГУЛИРОВКА МОМЕНТА ЗАТЯЖКИ

Уникальный прецизионный механизм ограничения крутящего момента, используемый в динамометрических отвертках Lindström, предотвращает перетягивание, которое может привести к повреждению детали. Такие отвертки предлагаются в двух вариантах – с микрометрической регулировкой момента и с предустановленным моментом. Благодаря эргономичной нескользящей рукоятке они очень удобны в работе. Прочная и долговечная конструкция включает в себя немагнитный держатель бит, поддерживающий все стандартные хвостовики. Динамометрические отвертки Lindström – это идеальный выбор для сложных работ, а также для крупносерийного производства. Все модели имеют защиту от электростатического разряда.



Эта серия включает в себя три модели с диапазоном момента затяжки от 10 до 450 Н•см или от 20 унций на дюйм до 40 фунтов на дюйм. Точность составляет +/- 6%.

## ДИНАМОМЕТРИЧЕСКИЕ ОТВЕРТКИ С МИКРОМЕТРИЧЕСКОЙ РЕГУЛИРОВКОЙ МОМЕНТА ЗАТЯЖКИ

Требуемый момент устанавливается за считанные секунды благодаря удобному и точному регулятору и легко читаемой шкале. Для настройки нужно просто оттянуть поворотный регулятор, установить требуемое значение и зафиксировать регулятор, нажав на него в обратном направлении.

## ДИНАМОМЕТРИЧЕСКИЕ ОТВЕРТКИ С ПРЕДУСТАНОВЛЕННЫМ МОМЕНТОМ ЗАТЯЖКИ

Сочетая в себе прочность, удобство и точность версий с микрометрической регулировкой, динамометрические отвертки с предустановленным моментом идеально подходят для крупносерийного производства.

Момент легко настраивается с помощью внутреннего регулировочного винта, для доступа к которому нужно снять торцевую крышку рукоятки. Диапазон момента – от 70 до 100 Н•см или от 100 унций на дюйм. Точность составляет +/- 6%.



Все модели имеют защиту от электростатического разряда. Сертифицированы в соответствии со стандартами ASME B107.14 M-1994 и ISO 6789, EN 26789/1994

# Особенности инструмента

## РАЗМЕР

XS	XS/Очень маленькие
S	S/Маленькие
M	M/Средние
L	L/Большие

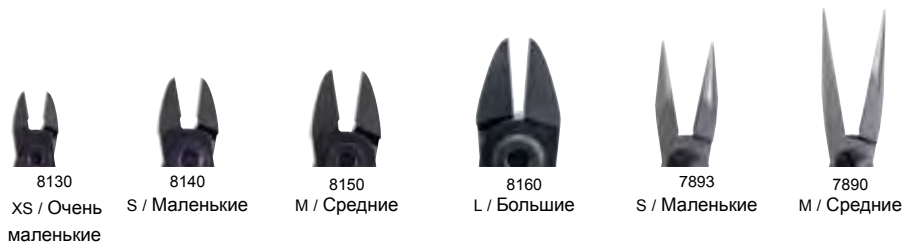

## ФОРМА ГУБОК

O	Овальные
T	Скошенные
T&R	Скошенные и облегченные
A	Угловые
TP	Зауженная головка
ED	Концевые



## СРЕЗ ИЛИ ПРОФИЛЬ ПОВЕРХНОСТИ

MB	Micro-Bevel®
F	С фаской
UF	Ultra-Flush®
SM	Гладкие
SE	С насечкой



## ОПЦИИ ДЛЯ РУКОЯТОК

**RX** Выдающаяся эргономика и защита от электростатического разряда.



**CO** Рукоятка стандартной формы из токопроводящего материала.



Для заказа опциональных вариантов рукояток добавьте к артикулу (Rx8130) префикс из двух букв.

## ЛОВУШКА ПРОВОДА

Ловушка провода представляет собой запатентованное компанией Lindström специальное приспособление, которое фиксирует откусанный конец провода, не допуская его попадания в опасные зоны или на чувствительные



детали, которое может привести к короткому замыканию и помехам. Ловушка провода имеет код изделия 813 для 8130-8132 и RX 8130-8132; 814 для кусачек 8140-8148 и RX 8140-8148.







## RX 8130-RX 8162

ergo®

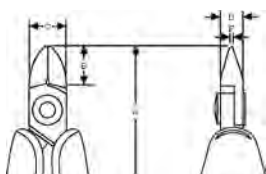

## СЕРИЯ RX ДИАГОНАЛЬНЫЕ КУСАЧКИ С ОВАЛЬНОЙ ГОЛОВКОЙ

- Высокоточные кусачки с рукоятками ERGO™
- Материал: Высококачественная легированная сталь
- Оксидированные
- Заточка на станках с ЧПУ гарантирует точный угол режущей кромки и контакт, что обеспечивает надежность и стабильность работы инструмента
- Прецизионная индукционная закалка режущих кромок до 63-65 HRC
- Винтовое соединение минимизирует трение и обеспечивает плотное прилегание режущих кромок друг к другу
- Электроизолированные двухкомпонентные рукоятки из синтетических материалов
- Оснащены возвратной пружиной, позволяющей контролировать сжатие, которая может быть установлена в одну из трех позиций, либо снята
- Идеально подходят для работ по разводке проводов и по монтажу стандартных печатных плат
- Режущая способность: Медная проволока

			A mm	B mm	C mm	D mm	F mm			
RX 8130	0103003	1	133.5	8.5	8.0	5	0.8	0.2-1.0	Micro	68
RX 8131	0103010	1	133.5	8.5	8.0	5	0.8	0.1-1.0	Flush	68
RX 8132	0103027	1	133.5	8.5	8.0	5	0.8	0.1-0.8	Ultra	68
RX 8140	0103034	1	135.5	10.5	10.0	6	0.8	0.2-1.25	Micro	70
RX 8141	0103041	1	135.5	10.5	10.0	6	0.8	0.1-1.25	Flush	70
RX 8142	0103058	1	135.5	10.5	10.0	6	0.8	0.1-1.0	Ultra	70
RX 8150	0103133	1	138.0	13.0	12.5	6	1.2	0.3-1.6	Micro	73
RX 8151	0103140	1	138.0	13.0	12.5	6	1.2	0.2-1.6	Flush	73
RX 8152	0103157	1	138.0	13.0	12.5	6	1.2	0.2-1.25	Ultra	73
RX 8160	0111534	10	147.0	16.0	16.0	8	1.6	0.4-2.0	Micro	97
RX 8161	0111541	10	147.0	16.0	16.0	8	1.6	0.3-2.0	Flush	97
RX 8162	0111558	10	147.0	16.0	16.0	8	1.6	0.3-1.6	Ultra	97

## RX 8143-RX 8145

ergo®

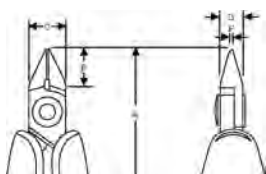

## СЕРИЯ RX ДИАГОНАЛЬНЫЕ КУСАЧКИ С ЗАУЖЕННОЙ ГОЛОВКОЙ

- Высокоточные кусачки с рукоятками ERGO™
- Материал: Высококачественная легированная сталь
- Оксидированные
- Заточка на станках с ЧПУ гарантирует точный угол режущей кромки и контакт, что обеспечивает надежность и стабильность работы инструмента
- Прецизионная индукционная закалка режущих кромок до 63-65 HRC
- Винтовое соединение минимизирует трение и обеспечивает плотное прилегание режущих кромок друг к другу
- Электроизолированные двухкомпонентные рукоятки из синтетических материалов
- Оснащены возвратной пружиной, позволяющей контролировать сжатие, которая может быть установлена в одну из трех позиций, либо снята
- Идеально подходят для работ в условиях затрудненного доступа к компонентам
- Режущая способность: Медная проволока

			A mm	B mm	C mm	D mm	F mm			
RX 8143	0103065	1	135.5	10.5	10	6	0.8	0.2-1.25	Micro	68
RX 8144	0103072	1	135.5	10.5	10	6	0.8	0.1-1.25	Flush	68
RX 8145	0103089	1	135.5	10.5	10	6	0.8	0.1-1.0	Ultra	68



## RX 8146-RX 8148

ergo®

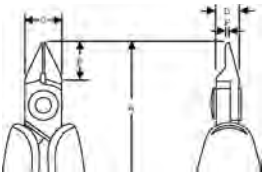

## СЕРИЯ RX ДИАГОНАЛЬНЫЕ КУСАЧКИ С ЗАУЖЕННОЙ ТОНКОЙ ГОЛОВКОЙ

- Высокоточные кусачки с рукоятками ERGO™
- Материал: Высококачественная легированная сталь
- Оксидированные
- Заточка на станках с ЧПУ гарантирует точный угол режущей кромки и контакт, что обеспечивает надежность и стабильность работы инструмента
- Прецизионная индукционная закалка режущих кромок до 63-65 HRC
- Винтовое соединение минимизирует трение и обеспечивает плотное прилегание режущих кромок друг к другу
- Электроизолированные двухкомпонентные рукоятки из синтетических материалов
- Оснащены возвратной пружиной, позволяющей контролировать сжатие, которая может быть установлена в одну из трех позиций, либо снята
- Идеально подходят для работ в ограниченном пространстве и при работе со смонтированными компонентами
- Режущая способность: Медная проволока

			A mm	B mm	C mm	D mm	F mm			
RX 8146	0103096	1	135.5	10.5	10	6	0.8	0.2-1.0	Micro	68
RX 8147	0103102	1	135.5	10.5	10	6	0.8	0.1-1.0	Flush	68
RX 8148	0103119	1	135.5	10.5	10	6	0.8	0.1-0.8	Ultra	68

## RX 8149

ergo®

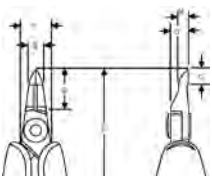

## СЕРИЯ RX ДИАГОНАЛЬНЫЕ КУСАЧКИ С УЗКОЙ ГОЛОВКОЙ

- Высокоточные кусачки с рукоятками ERGO™
- Материал: Высококачественная легированная сталь
- Оксидированные
- Заточка на станках с ЧПУ гарантирует точный угол режущей кромки и контакт, что обеспечивает надежность и стабильность работы инструмента
- Прецизионная индукционная закалка режущих кромок до 63-65 HRC
- Винтовое соединение минимизирует трение и обеспечивает плотное прилегание режущих кромок друг к другу
- Электроизолированные двухкомпонентные рукоятки из синтетических материалов
- Оснащены возвратной пружиной, позволяющей контролировать сжатие, которая может быть установлена в одну из трех позиций, либо снята
- Идеально подходят для работ с деталями, которые имеют много выводов, и при работе в очень плотном монтаже
- Режущая способность: Медная проволока

			A mm	B mm	C mm	D mm	E mm	G mm	H mm			
RX 8149	0103126	1	139.0	14	10	6	5	5	3.2	0.1-0.6	Flush	70



## RX 8211

ergo®

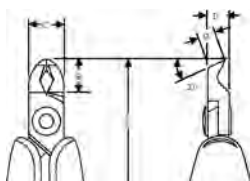

### СЕРИЯ RX КОНЦЕВЫЕ КУСАЧКИ С КОРОТКОЙ ГОЛОВКОЙ КОСЫЕ, УГОЛ 20°

- Высокоточные кусачки с рукоятками ERGO™
- Материал: Высококачественная легированная сталь
- Оксидированные
- Заточка на станках с ЧПУ гарантирует точный угол режущей кромки и контакт, что обеспечивает надежность и стабильность работы инструмента
- Прецизионная индукционная закалка режущих кромок до 63-65 HRC
- Винтовое соединение минимизирует трение и обеспечивает плотное прилегание режущих кромок друг к другу
- Электроизолированные двухкомпонентные рукоятки из синтетических материалов
- Оснащены возвратной пружиной, позволяющей контролировать сжатие, которая может быть установлена в одну из трех позиций, либо снята
- Идеально подходят для работ на платах со смонтированными компонентами и при работе в очень плотном монтаже
- Режущая способность: Медная проволока

			A mm	B mm	C mm	D mm	G mm			
RX 8211	0103188	1	134.5	9.5	10	6	4.1	0.2-1.2 mm	Flush	70

## RX 8247

ergo®

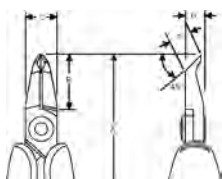

### СЕРИЯ RX КОНЦЕВЫЕ КУСАЧКИ С ДЛИННОЙ ГОЛОВКОЙ КОСЫЕ, УГОЛ 45°

- Высокоточные кусачки с рукоятками ERGO™
- Материал: Высококачественная легированная сталь
- Оксидированные
- Заточка на станках с ЧПУ гарантирует точный угол режущей кромки и контакт, что обеспечивает надежность и стабильность работы инструмента
- Прецизионная индукционная закалка режущих кромок до 63-65 HRC
- Винтовое соединение минимизирует трение и обеспечивает плотное прилегание режущих кромок друг к другу
- Электроизолированные двухкомпонентные рукоятки из синтетических материалов
- Оснащены возвратной пружиной, позволяющей контролировать сжатие, которая может быть установлена в одну из трех позиций, либо снята
- Идеально подходят для работ на платах со смонтированными компонентами и при работе в очень плотном монтаже
- Режущая способность: Медная проволока

			A mm	B mm	C mm	D mm	G mm			
RX 8247	0103164	1	143.0	18	10	6	6.7	0.2-1.0 mm	Flush	72



## RX 8248

ergo®

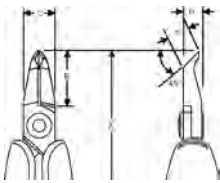

## СЕРИЯ RX КОНЦЕВЫЕ КУСАЧКИ С ДЛИННОЙ УЗКОЙ ГОЛОВКОЙ КОСЫЕ, УГОЛ 45°

- Высокоточные кусачки с рукоятками ERGO™
- Материал: Высококачественная легированная сталь
- Оксидированные
- Заточка на станках с ЧПУ гарантирует точный угол режущей кромки и контакт, что обеспечивает надежность и стабильность работы инструмента
- Прецизионная индукционная закалка режущих кромок до 63-65 HRC
- Винтовое соединение минимизирует трение и обеспечивает плотное прилегание режущих кромок друг к другу
- Электроизолированные двухкомпонентные рукоятки из синтетических материалов
- Оснащены возвратной пружиной, позволяющей контролировать сжатие, которая может быть установлена в одну из трех позиций, либо снята
- Идеально подходят для работ на платах со смонтированными компонентами и при работе в очень плотном монтаже
- Режущая способность: Медная проволока

			A mm	B mm	C mm	D mm	G mm			
RX 8248	0103171	1	143.0	18	10	6	6.7	0.2-0.8 mm	Flush	72

## RX 8233

ergo®

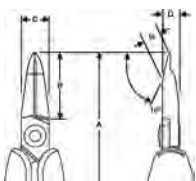

## СЕРИЯ RX MICRO КУСАЧКИ С УЗКОЙ ГОЛОВКОЙ

- Высокоточные кусачки с рукоятками ERGO™
- Материал: Высококачественная легированная сталь
- Оксидированные
- Заточка на станках с ЧПУ гарантирует точный угол режущей кромки и контакт, что обеспечивает надежность и стабильность работы инструмента
- Прецизионная индукционная закалка режущих кромок до 63-65 HRC
- Винтовое соединение минимизирует трение и обеспечивает плотное прилегание режущих кромок друг к другу
- Электроизолированные двухкомпонентные рукоятки из синтетических материалов
- Оснащены возвратной пружиной, позволяющей контролировать сжатие, которая может быть установлена в одну из трех позиций, либо снята
- Идеально подходят для работ в условиях строго ограниченного пространства
- Режущая способность: Медная проволока

			A mm	B mm	C mm	D mm	G mm			
RX8233	0113521	1	149.0	22.3	10.6	7.0	7.2	0.1-0.65 mm	Flush	69



## RX 8234

### СЕРИЯ RX MICRO КУСАЧКИ С УЗКОЙ ГОЛОВКОЙ

ergo®

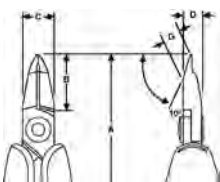

- Высокоточные кусачки с особо малыми губками и рукоятками ERGO™
- Материал: Высококачественная легированная сталь
- Оксидированные
- Заточка на станках с ЧПУ гарантирует точный угол режущей кромки и контакт, что обеспечивает надежность и стабильность работы инструмента
- Прецизионная индукционная закалка режущих кромок до 63-65 HRC
- Винтовое соединение минимизирует трение и обеспечивает плотное прилегание режущих кромок друг к другу
- Электроизолированные двухкомпонентные рукоятки из синтетических материалов
- Оснащены возвратной пружиной, позволяющей контролировать сжатие, которая может быть установлена в одну из трех позиций, либо снята
- Идеально подходят для работ в условиях строго ограниченного пространства
- Режущая способность: Медная проволока

			A mm	B mm	C mm	D mm	G mm			
RX8234	0113538	1	141.0	14.2	10.6	7.0	3.2	0.05-0.4 mm	Flush	62

## RX 8237

### СЕРИЯ RX MICRO КУСАЧКИ С УЗКОЙ ГОЛОВКОЙ

ergo®

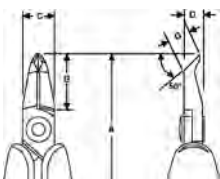

- Высокоточные кусачки с особо малыми губками и рукоятками ERGO™
- Материал: Высококачественная легированная сталь
- Оксидированные
- Заточка на станках с ЧПУ гарантирует точный угол режущей кромки и контакт, что обеспечивает надежность и стабильность работы инструмента
- Прецизионная индукционная закалка режущих кромок до 63-65 HRC
- Винтовое соединение минимизирует трение и обеспечивает плотное прилегание режущих кромок друг к другу
- Электроизолированные двухкомпонентные рукоятки из синтетических материалов
- Оснащены возвратной пружиной, позволяющей контролировать сжатие, которая может быть установлена в одну из трех позиций, либо снята
- Идеально подходят для монтажных и иных работ в условиях строго ограниченного пространства
- Режущая способность: Медная проволока

			A mm	B mm	C mm	D mm	G mm			
RX8237	0113545	1	144.0	17.4	10.6	7.0	4.1	0.1-0.65 mm	Flush	65





## RX 7490

## СЕРИЯ RX ПЛОСКОГУБЦЫ

ergo®

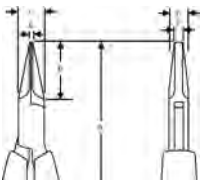

- Высокоточные плоскогубцы с рукоятками ERGO™
- Материал: Высококачественная легированная сталь
- Оксидированные
- Обработка на станках с ЧПУ обеспечивает точность и надежность инструмента
- Прецизионная индукционная закалка рабочей части до 42-46 HRC
- Винтовое соединение минимизирует трение и обеспечивает плотное прилегание губок друг к другу
- Электроизолированные двухкомпонентные рукоятки из синтетических материалов
- Технология Micro-Touch: Особая форма рукояток позволяет эффективно работать инструментом при помощи только большого и указательного пальцев, что особо важно при выполнении высокоточных операций
- Оснащены возвратной пружиной, позволяющей контролировать сжатие, которая может быть установлена в одну из трех позиций, либо снята
- Губки с гладкой рабочей поверхностью и радиальным смыканием длиной 20 мм

			A mm	B mm	C mm	D mm	E mm	F mm	
RX 7490	0103195	10	146.5	20	9	6.7	1.2	3.2	70

## RX 7590

## СЕРИЯ RX КРУГЛОГУБЦЫ

ergo®

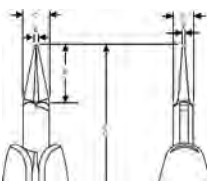

- Высокоточные круглогубцы с рукоятками ERGO™
- Материал: Высококачественная легированная сталь
- Полированные
- Обработка на станках с ЧПУ обеспечивает точность и надежность инструмента
- Прецизионная индукционная закалка рабочей части до 42-46 HRC
- Винтовое соединение минимизирует трение и обеспечивает плотное прилегание губок друг к другу
- Электроизолированные двухкомпонентные рукоятки из синтетических материалов
- Технология Micro-Touch: Особая форма рукояток позволяет эффективно работать инструментом при помощи только большого и указательного пальцев, что особо важно при выполнении высокоточных операций
- Оснащены возвратной пружиной, позволяющей контролировать сжатие, которая может быть установлена в одну из трех позиций, либо снята
- Круглые гладко вышлифованные губки без острых кромок

			A mm	B mm	C mm	D mm	E mm	F mm	
RX 7590	0103201	10	146.5	20	9	6.7	1.8	0.9	69





## RX 7890, RX 7891

ergo®



RX 7890



RX 7891

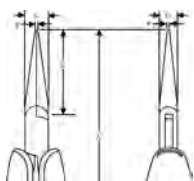

## СЕРИЯ RX ПЛОСКОГУБЦЫ С ДЛИННЫМИ УЗКИМИ ГУБКАМИ

- Высокоточные плоскогубцы с узкими губками и рукоятками ERGO™
- Материал: Высококачественная легированная сталь
- Полированные
- Обработка на станках с ЧПУ обеспечивает точность и надежность инструмента
- Прецизионная индукционная закалка рабочей части до 42-46 HRC
- Винтовое соединение минимизирует трение и обеспечивает плотное прилегание губок друг к другу
- Электроизолированные двухкомпонентные рукоятки из синтетических материалов
- Технология Micro-Touch: Особая форма рукояток позволяет эффективно работать инструментом при помощи только большого и указательного пальцев, что особо важно при выполнении высокоточных операций
- Оснащены возвратной пружиной, позволяющей контролировать сжатие, которая может быть установлена в одну из трех позиций, либо снята
- Губки длиной 32 мм с закругленными наружными кромками
- **RX 7890** губки гладкие
- **RX 7891** губки с насечкой

			A mm	B mm	C mm	D mm	E mm	F mm	
RX 7890	0103218	1	158.5	32	9	6	1.2	0.8	72
RX 7891	0103225	10	158.5	32	9	6	1.2	0.8	72

## RX 7892

ergo®

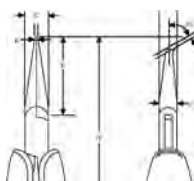

## СЕРИЯ RX ПЛОСКОГУБЦЫ С ДЛИННЫМИ УЗКИМИ ЗАГНУТЫМИ НА КОНЦАХ ГУБКАМИ

- Высокоточные плоскогубцы с узкими губками и рукоятками ERGO™
- Материал: Высококачественная легированная сталь
- Полированные
- Обработка на станках с ЧПУ обеспечивает точность и надежность инструмента
- Прецизионная индукционная закалка рабочей части до 42-46 HRC
- Винтовое соединение минимизирует трение и обеспечивает плотное прилегание губок друг к другу
- Электроизолированные двухкомпонентные рукоятки из синтетических материалов
- Технология Micro-Touch: Особая форма рукояток позволяет эффективно работать инструментом при помощи только большого и указательного пальцев, что особо важно при выполнении высокоточных операций
- Оснащены возвратной пружиной, позволяющей контролировать сжатие, которая может быть установлена в одну из трех позиций, либо снята
- Загнутые под углом 60° губки, длиной 29 мм с закругленными наружными кромками

			A mm	B mm	C mm	D mm	E mm	F mm	
RX 7892	0103232	1	155.5	29	9	6.7	1.2	0.8	73



## RX 7893

ergo®

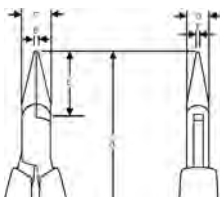

## СЕРИЯ RX ПЛОСКОГУБЦЫ С КОРОТКИМИ УЗКИМИ ГУБКАМИ

- Высокоточные плоскогубцы с узкими губками и рукоятками ERGO™
- Материал: Высококачественная легированная сталь
- Полированные
- Обработка на станках с ЧПУ обеспечивает точность и надежность инструмента
- Прецизионная индукционная закалка рабочей части до 42-46 HRC
- Винтовое соединение минимизирует трение и обеспечивает плотное прилегание губок друг к другу
- Электроизолированные двухкомпонентные рукоятки из синтетических материалов
- Технология Micro-Touch: Особая форма рукояток позволяет эффективно работать инструментом при помощи только большого и указательного пальцев, что особо важно при выполнении высокоточных операций
- Оснащены возвратной пружиной, позволяющей контролировать сжатие, которая может быть установлена в одну из трех позиций, либо снята
- Гладкие губки, длиной 20 мм с закругленными наружными кромками

			A mm	B mm	C mm	D mm	E mm	F mm	
RX 7893	0103249	1	146.5	20	9	6.7	1.2	0.8	71

## RX 01



## СЕРИЯ RX ВОЗВРАТНАЯ ПРУЖИНА

- 5 пружин для инструмента серии RX в пластмассовом пакете

RX 01	0103263	1	5



## TRX 8180

## МОЩНЫЕ КУСАЧКИ

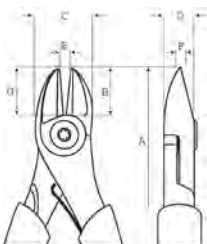

- Бокорезы с удлиненными рукоятками
- ISO 5749
- Оксидированные, с антикоррозийным покрытием
- Материал: Высококачественная легированная сталь, двухкомпонентные рукоятки из жесткого полипропилена с накладками из термопластмассы обеспечивают надежный захват
- Прецизионная индукционная закалка режущих кромок
- Бокорезы с прогрессивной геометрией режущих кромок для отрезки твердых материалов (рояльная проволока) около шарнира и мягких материалов (медная проволока и электропроводка с изоляцией) около вершины губок
- Винтовое соединение гарантирует отличную работу и ровное прилегание режущих кромок
- Большой рычаг: Шарнир с уменьшенным расстоянием от оси до режущих кромок дает большое отношение длин рычагов и повышает режущую способность
- Оснащены возвратной пружиной с функцией включения/выключения

			A mm	B mm	C mm	D mm	E mm	F mm	G mm				
TRX 8180	0112272	5	210	21	29	11	2.5	1.5	21	4.5	3.0	2.5	304

## P6160

## КУСАЧКИ ДЛЯ ПЛАСТМАССЫ

ergo®

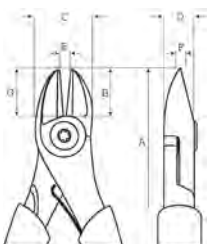

- Бокорезы с рукоятками ERGO™
- ISO 5749
- Отделка: Чернение, антикоррозийная обработка
- Материал: Высококачественная легированная сталь, двухкомпонентные рукоятки ERGO™ из жесткого полипропилена с накладками из термопластика для надежного захвата
- Режущие кромки закалены
- Бокорезы с прямыми режущими кромками без фасок спроектированы для чистого реза всех видов пластмассовых изделий, к примеру пластмассовых литников
- Винтовое соединение гарантирует отличную работу и ровное прилегание режущих кромок
- Скругленные губки облегчают работу в ограниченном пространстве
- Снабжены возвратной пружиной с функцией включения/выключения
- Максимальная режущая способность: Медь 1.5 мм и пластик

			A mm	B mm	C mm	D mm	F mm	G mm	
P6160	0115075	5	160	18	21.5	10	1.5	18	162



## 8130-8162

### СЕРИЯ 80 ДИАГОНАЛЬНЫЕ КУСАЧКИ С ОВАЛЬНОЙ ГОЛОВКОЙ

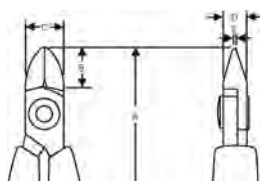

- Материал: Высококачественная легированная сталь
- Оксидированные
- Заточка на станках с ЧПУ гарантирует точный угол режущей кромки и контакт, что обеспечивает надежность и стабильность работы инструмента
- Прецизионная индукционная закалка режущих кромок до 63-65 HRC
- Винтовое соединение минимизирует трение и обеспечивает плотное прилегание режущих кромок друг к другу
- Электроизолированные ручки покрыты синтетическим материалом и снабжены возвратной пружиной
- Идеально подходят для разводки провода и монтажа стандартных печатных плат
- Режущая способность: Медная проволока
- Режущие кромки типа "J" для зачистки и перекусывания медных проводов в изоляции
- "CO" - с чехлами из проводящего материала

			A mm	B mm	C mm	D mm	F mm			
8130	0050918	10	108.0	8.0	8.0	5	0.8	0.2-1.0	Micro	43
8131	0050925	10	108.0	8.0	8.0	5	0.8	0.1-1.0	Flush	43
8131 CO	0051519	10	108.0	8.0	8.0	5	0.8	0.1-1.0	Flush	43
8132	0050932	10	108.0	8.0	8.0	5	0.8	0.1-0.8	Ultra	44
8140	0050949	10	110.0	10.0	10.0	6	0.8	0.2-1.25	Micro	46
8140 CO	0051533	10	110.0	10.0	10.0	6	0.8	0.2-1.25	Micro	46
8141	0050987	10	110.0	10.0	10.0	6	0.8	0.1-1.25	Flush	45
8141 CO	0051557	10	110.0	10.0	10.0	6	0.8	0.1-1.25	Flush	45
8142	0051007	10	110.0	10.0	10.0	6	0.8	0.1-1.0	Ultra	46
8142 CO	0051564	10	110.0	10.0	10.0	6	0.8	0.1-1.0	Ultra	46
8150	0051113	10	112.5	12.5	12.5	6	1.2	0.3-1.6	Micro	50
8150 CO	0051670	10	112.5	12.5	12.5	6	1.2	0.3-1.6	Micro	50
8150 J	0051137	10	112.5	12.5	12.5	6	1.2	Max 0.5	Micro	50
8151	0051199	10	112.5	12.5	12.5	6	1.2	0.2-1.6	Flush	49
8151 CO	0051694	10	112.5	12.5	12.5	6	1.2	0.2-1.6	Flush	49
8152	0052097	10	112.5	12.5	12.5	6	1.2	0.1-1.25	Ultra	49
8160	0051229	10	125.0	16.0	16.0	8	1.6	0.4-2.0	Micro	88
8160 CO	0051724	10	125.0	16.0	16.0	8	1.6	0.4-2.0	Micro	88
8160 J	0051250	10	125.0	16.0	16.0	8	1.6	Max 0.5	Micro	87
8161	0051328	10	125.0	16.0	16.0	8	1.6	0.3-2.0	Flush	88
8161 CO	0051748	10	125.0	16.0	16.0	8	1.6	0.3-2.0	Flush	88
8162	0051335	10	125.0	16.0	16.0	8	1.6	0.3-1.6	Ultra	88



## 8143-8165

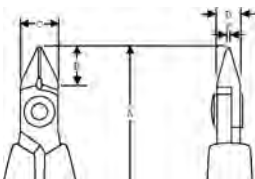

### СЕРИЯ 80 ДИАГОНАЛЬНЫЕ КУСАЧКИ С ЗАУЖЕННОЙ ГОЛОВКОЙ

- Материал: Высококачественная легированная сталь
- Оксидированные
- Заточка на станках с ЧПУ гарантирует точный угол режущей кромки и контакт, что обеспечивает надежность и стабильность работы инструмента
- Прецизионная индукционная закалка режущих кромок до 63-65 HRC
- Винтовое соединение минимизирует трение и обеспечивает плотное прилегание режущих кромок друг к другу
- Электроизолированные ручки покрыты синтетическим материалом и снабжены возвратной пружиной
- Идеально подходят для монтажных работ в условиях ограниченного доступа
- Режущая способность: Медная проволока
- "CO" - с чехлами из проводящего материала

			A mm	B mm	C mm	D mm	F mm			
	731415							mm		g
8143	0051021	10	110.0	10.0	10.0	6	0.8	0.2-1.25	Micro	46
8144	0051045	10	110.0	10.0	10.0	6	0.8	0.2-1.25	Flush	46
8144 CO	0051601	10	110.0	10.0	10.0	6	0.8	0.2-1.25	Flush	46
8145	0051052	10	110.0	10.0	10.0	6	0.8	0.1-1.0	Ultra	46
8153	0051205	10	112.5	12.5	12.5	6	1.2	0.3-1.6	Micro	49
8154	0052103	10	112.5	12.5	12.5	6	1.2	0.2-1.6	Flush	49
8154 CO	0052233	10	112.5	12.5	12.5	6	1.2	0.2-1.6	Flush	49
8155	0052110	10	112.5	12.5	12.5	6	1.2	0.2-1.25	Ultra	49
8163	0051342	10	125.0	16.0	16.0	8	1.6	0.4-2.0	Micro	88
8163 CO	0051762	10	125.0	16.0	16.0	8	1.6	0.4-2.0	Micro	88
8164	0052141	10	125.0	16.0	16.0	8	1.6	0.3-2.0	Flush	88
8165	0052158	10	125.0	16.0	16.0	8	1.6	0.3-1.6	Ultra	88
8165 CO	0052288	10	125.0	16.0	16.0	8	1.6	0.3-1.6	Ultra	88

## 8146-8158

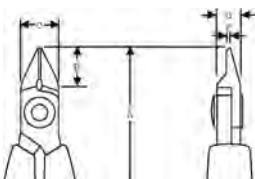

### СЕРИЯ 80 ДИАГОНАЛЬНЫЕ КУСАЧКИ С ЗАУЖЕННОЙ ТОНКОЙ ГОЛОВКОЙ

- Материал: Высококачественная легированная сталь
- Оксидированные
- Заточка на станках с ЧПУ гарантирует точный угол режущей кромки и контакт, что обеспечивает надежность и стабильность работы инструмента
- Прецизионная индукционная закалка режущих кромок до 63-65 HRC
- Винтовое соединение минимизирует трение и обеспечивает плотное прилегание режущих кромок друг к другу
- Электроизолированные ручки покрыты синтетическим материалом и снабжены возвратной пружиной
- Идеально подходят для монтажных и эксплуатационных работ в условиях ограниченного пространства
- Режущая способность: Медная проволока
- "CO" стандартные ручки с чехлами из проводящего материала

			A mm	B mm	C mm	D mm	F mm			
	731415							mm		g
8146	0051076	10	110.0	10.0	10.0	6	0.8	0.2-1.0	Micro	46
8147	0051083	10	110.0	10.0	10.0	6	0.8	0.1-1.0	Flush	46
8148	0051090	10	110.0	10.0	10.0	6	0.8	0.1-0.8	Ultra	45
8148 CO	0051656	10	110.0	10.0	10.0	6	0.8	0.1-0.8	Ultra	45
8156	0051212	10	112.5	12.5	12.5	6	1.0	0.3-1.25	Micro	49
8157	0052127	10	112.5	12.5	12.5	6	1.0	0.2-1.25	Flush	49
8158	0052134	10	112.5	12.5	12.5	6	1.0	0.2-1.0	Ultra	49



8149

## СЕРИЯ 80 ДИАГОНАЛЬНЫЕ КУСАЧКИ С УЗКОЙ ГОЛОВКОЙ

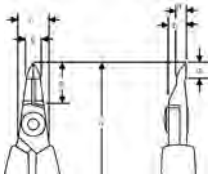

- Материал: Высококачественная легированная сталь
- Оксидированные
- Заточка на станках с ЧПУ гарантирует точный угол режущей кромки и контакт, что обеспечивает надежность и стабильность работы инструмента
- Прецизионная индукционная закалка режущих кромок до 58-60 HRC
- Винтовое соединение минимизирует трение и обеспечивает плотное прилегание режущих кромок друг к другу
- Электроизолированные ручки покрыты синтетическим материалом и снабжены возвратной пружиной
- Идеально подходят для работы с многожильной проводкой и других эксплуатационных работ
- Режущая способность: Медная проволока

			A mm	B mm	C mm	D mm	E mm	G mm	H mm			
8149	0051106	10	114	14	5	6	5	5	3.2	0.1-0.6 mm	Flush	48

8211

## СЕРИЯ 80 КОНЦЕВЫЕ КУСАЧКИ С КОРОТКОЙ ГОЛОВКОЙ КОСЫЕ, УГОЛ 20°

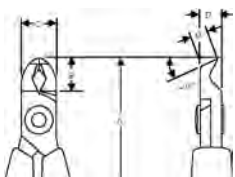

- Материал: Высококачественная легированная сталь
- Оксидированные
- Заточка на станках с ЧПУ гарантирует точный угол режущей кромки и контакт, что обеспечивает надежность и стабильность работы инструмента
- Прецизионная индукционная закалка режущих кромок до 63-65 HRC
- Винтовое соединение минимизирует трение и обеспечивает плотное прилегание режущих кромок друг к другу
- Электроизолированные ручки покрыты синтетическим материалом и снабжены возвратной пружиной
- Идеально подходят для работы со смонтированными компонентами и при работе в очень плотном монтаже
- Режущая способность: Медная проволока

			A mm	B mm	C mm	D mm	G mm			
8211	0101030	1	110	9.5	10	6	4.1	0.2-1.2 mm	Flush	43



## 8247

### СЕРИЯ 80 КОНЦЕВЫЕ КУСАЧКИ С ДЛИННОЙ ГОЛОВКОЙ КОСЫЕ, УГОЛ 45°

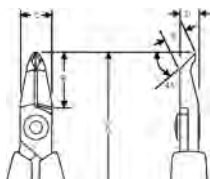

- Материал: Высококачественная легированная сталь
- Оксидированные
- Заточка на станках с ЧПУ гарантирует точный угол режущей кромки и контакт, что обеспечивает надежность и стабильность работы инструмента
- Прецизионная индукционная закалка режущих кромок до 63-65 HRC
- Винтовое соединение минимизирует трение и обеспечивает плотное прилегание режущих кромок друг к другу
- Электроизолированные ручки покрыты синтетическим материалом и снабжены возвратной пружиной
- Идеально подходят для эксплуатационных и прочих монтажных работ в условиях ограниченного доступа
- Режущая способность: Медная проволока
- "CO" стандартные ручки с чехлами из проводящего материала

			A mm	B mm	C mm	D mm	G mm			
8247	0051397	1	117.5	18	10	6	6.7	0.2-1.0	Flush	51
8247 CO	0051809	1	117.5	18	10	6	6.7	0.2-1.0	Flush	51

## 8248

### СЕРИЯ 80 КОНЦЕВЫЕ КУСАЧКИ С ДЛИННОЙ УЗКОЙ ГОЛОВКОЙ КОСЫЕ, УГОЛ 45°

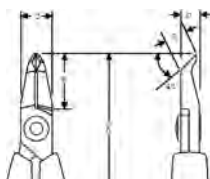

- Материал: Высококачественная легированная сталь
- Оксидированные
- Заточка на станках с ЧПУ гарантирует точный угол режущей кромки и контакт, что обеспечивает надежность и стабильность работы инструмента
- Прецизионная индукционная закалка режущих кромок до 63-65 HRC
- Винтовое соединение минимизирует трение и обеспечивает плотное прилегание режущих кромок друг к другу
- Электроизолированные ручки покрыты синтетическим материалом и снабжены возвратной пружиной
- Идеально подходят для эксплуатационных и прочих монтажных работ в условиях ограниченного доступа
- Режущая способность: Медная проволока
- "CO" стандартные ручки с чехлами из проводящего материала

			A mm	B mm	C mm	D mm	G mm			
8248	0051427	1	117.5	18	10	6	6.7	0.2-0.8	Flush	51
8248 CO	0051823	1	117.5	18	10	6	6.7	0.2-0.8	Flush	51





## 813/814

### СЕРИЯ 80 ФИКСАТОР ПРОВОДА



- Патентованные устройства, 80 серии, фиксируют резрезаемые провода, предохраняя от травм и попадания обрезков провода в сборку
- Фиксаторы провода 813 и 814 могут переставляться с одного инструмента на другой, при условии, что оба инструмента пригодны для их установки

	 731415			
813	0055852	1	8130-8132, RX 8130-8132	4
814	0055845	1	8140-8148, RX 8140-8148	4

## 7190, 7191

### СЕРИЯ SUPREME ДИАГОНАЛЬНЫЕ КУСАЧКИ С ЗАУЖЕННОЙ ГОЛОВКОЙ

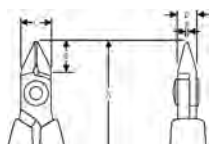

- Материал: Высококачественная легированная сталь
- Полированные
- Заточка на станках с ЧПУ гарантирует точный угол режущей кромки и контакт, что обеспечивает надежность и стабильность работы инструмента
- Прецизионная индукционная закалка режущих кромок до 58-60 HRC
- Винтовое соединение минимизирует трение и обеспечивает плотное прилегание режущих кромок друг к другу
- Электроизолированные ручки покрыты синтетическим материалом и снабжены возвратной пружиной
- Режущая способность: Медная проволока
- "CO" стандартные ручки с чехлами из проводящего материала

	 731415		A mm	B mm	C mm	D mm	F mm	 mm		
7190	0052479	10	109	9	9	6	1	0.2-1.0	Micro	50
7190 CO	0052790	1	109	9	9	6	1	0.2-1.0	Micro	50
7191	0052509	1	109	9	9	6	1	0.1-1.0	Flush	50
7191 CO	0052806	1	109	9	9	6	1	0.1-1.0	Flush	50



7280

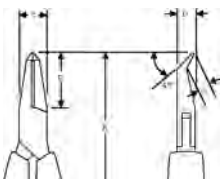

## СЕРИЯ SUPREME КОНЦЕВЫЕ КУСАЧКИ КОСЫЕ С ОБРАТНЫМ УГЛОМ

- Материал: Высококачественная легированная сталь
- Полированные
- Заточка на станках с ЧПУ гарантирует точный угол режущей кромки и контакт, что обеспечивает надежность и стабильность работы инструмента
- Прецизионная индукционная закалка режущих кромок до 58-60 HRC
- Винтовое соединение минимизирует трение и обеспечивает плотное прилегание режущих кромок друг к другу
- Электроизолированные ручки покрыты синтетическим материалом и снабжены возвратной пружиной
- Идеально подходят для использования в ограниченном пространстве
- Режущая способность: Медная проволока

			A mm	B mm	C mm	D mm	G mm			
7280	0052523	1	118	18	9	6	3.5	0.2-08	Flush	54

7285

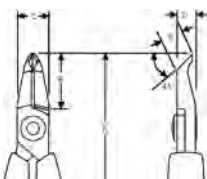

## СЕРИЯ SUPREME КОНЦЕВЫЕ КУСАЧКИ КОСЫЕ

- Материал: Высококачественная легированная сталь
- Полированные
- Заточка на станках с ЧПУ гарантирует точный угол режущей кромки и контакт, что обеспечивает надежность и стабильность работы инструмента
- Прецизионная индукционная закалка режущих кромок до 58-60 HRC
- Винтовое соединение минимизирует трение и обеспечивает плотное прилегание режущих кромок друг к другу
- Электроизолированные ручки покрыты синтетическим материалом и снабжены возвратной пружиной
- Идеально подходят для эксплуатационных и прочих монтажных работ в условиях ограниченного доступа
- Режущая способность: Медная проволока

			A mm	B mm	C mm	D mm	G mm			
7285	0052530	1	120	20	9	6	6.7	0.2-1.0	Flush	56



## 7290, 7291

## СЕРИЯ SUPREME КОНЦЕВЫЕ КУСАЧКИ КОСЫЕ

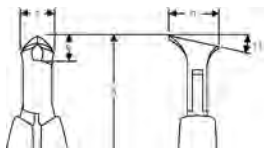

- Материал: Высококачественная легированная сталь
- Полированные
- Заточка на станках с ЧПУ гарантирует точный угол режущей кромки и контакт, что обеспечивает надежность и стабильность работы инструмента
- Прецизионная индукционная закалка режущих кромок до 58-60 HRC
- Винтовое соединение минимизирует трение и обеспечивает плотное прилегание режущих кромок друг к другу
- Электроизолированные ручки покрыты синтетическим материалом и снабжены возвратной пружиной
- Модель с наклоном режущих кромок идеально подходит для работ в ограниченном пространстве
- Режущая способность: Медная проволока

			A mm	B mm	C mm	G mm			
7290	0052547	1	108	8	10.5	15	0.35-1.25	Micro	56
7291	0052554	1	108	8	10.5	15	0.35-1.25	Flush	56

## 7293

## СЕРИЯ SUPREME КОНЦЕВЫЕ КУСАЧКИ КОСЫЕ

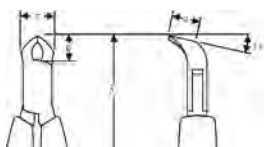

- Материал: Высококачественная легированная сталь
- Полированные
- Заточка на станках с ЧПУ гарантирует точный угол режущей кромки и контакт, что обеспечивает надежность и стабильность работы инструмента
- Прецизионная индукционная закалка режущих кромок до 58-60 HRC
- Винтовое соединение минимизирует трение и обеспечивает плотное прилегание режущих кромок друг к другу
- Электроизолированные ручки покрыты синтетическим материалом и снабжены возвратной пружиной
- Модель с наклоном режущих кромок идеально подходит для работ в ограниченном пространстве
- Режущая способность: Медная проволока

			A mm	B mm	C mm	G mm			
7293	0052592	10	108	8	10.5	8	0.35-1.0	Flush	56



7292

## ТОРЦЕВЫЕ КУСАЧКИ

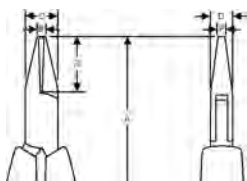

- Материал: Высококачественная легированная сталь
- Полированные
- Заточка на станках с ЧПУ гарантирует точный угол режущей кромки и контакт, что обеспечивает надежность и стабильность работы инструмента
- Прецизионная индукционная закалка режущих кромок до 58-60 HRC
- Винтовое соединение минимизирует трение и обеспечивает плотное прилегание режущих кромок друг к другу
- Электроизолированные ручки покрыты синтетическим материалом и снабжены возвратной пружиной
- Модель с узкими режущими кромками идеально подходит для работ в ограниченном пространстве
- Режущая способность: Медная проволока

			A mm	B mm	C mm	D mm	E mm	F mm			
7292	0052578	1	115	15	9	6	3.2	4	0.35-0.8 mm	Flush	54

7490

## СЕРИЯ SUPREME ПЛОСКОГУБЦЫ

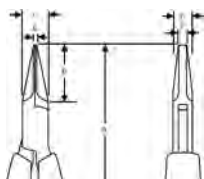

- Материал: Высококачественная легированная сталь
- Полированные
- Обработка на станках с ЧПУ обеспечивает точность и надежность инструмента
- Прецизионная индукционная закалка рабочей части до 42-46 HRC
- Винтовое соединение минимизирует трение и обеспечивает плотное прилегание губок друг к другу
- Электроизолированные ручки покрыты синтетическим материалом и снабжены возвратной пружиной
- Губки с гладкой рабочей поверхностью и радиальным смыканием длиной 20 мм
- "CO" стандартные ручки с чехлами из проводящего материала

			A mm	B mm	C mm	D mm	E mm	F mm	
7490	0052646	1	120	20	9	6	1.2	3.2	53
7490 CO	0052875	1	120	20	9	6	1.2	3.2	53



## 7590

## СЕРИЯ SUPREME КРУГЛОГУБЦЫ

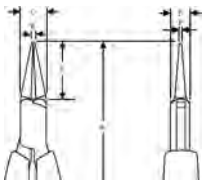

- Материал: Высококачественная легированная сталь
- Полированные
- Обработка на станках с ЧПУ обеспечивает точность и надежность инструмента
- Прецизионная индукционная закалка рабочей части до 42-46 HRC
- Винтовое соединение минимизирует трение и обеспечивает плотное прилегание губок друг к другу
- Электроизолированные ручки покрыты синтетическим материалом и снабжены возвратной пружиной
- Круглые губки с гладкой рабочей поверхностью без острых кромок
- "CO" стандартные ручки с чехлами из проводящего материала

	 731415		A mm	B mm	C mm	D mm	E mm	F mm	 g
7590	0052660	1	120	20	9	6	1.8	0.9	54
7590 CO	0052882	1	120	20	9	6	1.8	0.9	54

## 7890, 7891

## СЕРИЯ SUPREME ПЛОСКОГУБЦЫ С ДЛИННЫМИ УЗКИМИ ГУБКАМИ



7890



7891

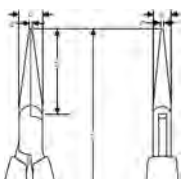

- Материал: Высококачественная легированная сталь
- Полированные
- Обработка на станках с ЧПУ обеспечивает точность и надежность инструмента
- Прецизионная индукционная закалка рабочей части до 42-46 HRC
- Винтовое соединение минимизирует трение и обеспечивает плотное прилегание губок друг к другу
- Электроизолированные ручки покрыты синтетическим материалом и снабжены возвратной пружиной
- Губки с закругленными наружными кромками длиной 32 мм
- **7890** губки гладкие
- **7891** губки с насечкой
- "CO" стандартные ручки с чехлами из проводящего материала

	 731415		A mm	B mm	C mm	D mm	E mm	F mm	 g
7890	0052691	1	132	32	9	6	1.2	0.8	60
7890 CO	0052899	1	132	32	9	6	1.2	0.8	60
7891	0052714	1	132	32	9	6	1.2	0.8	59
7891 CO	0052905	1	132	32	9	6	1.2	0.8	59



## 7892

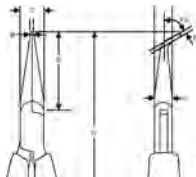

### СЕРИЯ SUPREME ПЛОСКОГУБЦЫ С ДЛИННЫМИ УЗКИМИ ЗАГНУТЫМИ НА КОНЦАХ ГУБКАМИ

- Материал: Высококачественная легированная сталь
- Полированные
- Обработка на станках с ЧПУ обеспечивает точность и надежность инструмента
- Прецизионная индукционная закалка рабочей части до 42-46 HRC
- Винтовое соединение минимизирует трение и обеспечивает плотное прилегание губок друг к другу
- Электроизолированные ручки покрыты синтетическим материалом и снабжены возвратной пружиной
- Загнутые под углом 60° губки с закругленными наружными кромками длиной 29 мм

			A mm	B mm	C mm	D mm	E mm	F mm	
7892	0052738	1	129	29	9	6	1.2	0.8	59

## 7893

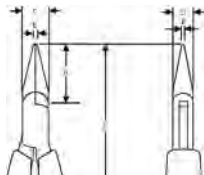

### СЕРИЯ SUPREME ПЛОСКОГУБЦЫ С КОРОТКИМИ УЗКИМИ ГУБКАМИ

- Материал: Высококачественная легированная сталь
- Полированные
- Обработка на станках с ЧПУ обеспечивает точность и надежность инструмента
- Прецизионная индукционная закалка рабочей части до 42-46 HRC
- Винтовое соединение минимизирует трение и обеспечивает плотное прилегание губок друг к другу
- Электроизолированные ручки покрыты синтетическим материалом и снабжены возвратной пружиной
- Губки с закругленными наружными кромками длиной 20 мм

			A mm	B mm	C mm	D mm	E mm	F mm	
7893	0052769	1	120	20	9	6	1.2	0.8	56

## HS6000

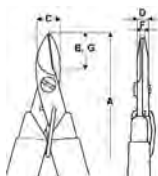

### УНИВЕРСАЛЬНЫЕ НОЖНИЦЫ

- Универсальные ножницы
- Материал: Высокоуглеродистая сталь, режущие кромки закалены до твердости 57-59 HRC
- Насечка на одной из режущих кромок удерживает материал от соскальзывания
- Долговечность службы обеих кромок гарантируется точным винтовым соединением
- Обеспечивают точность реза на весь срок эксплуатации, удобно размещаются в любой руке
- Винтовое соединение минимизирует трение и обеспечивает плотное прилегание режущих кромок друг к другу
- Удобные нескользящие ручки, выполненные из материалов с защитой от электростатического разряда
- Спроектированы специально для резки прежде всего жестких материалов, используемых в волоконной оптике и всех типах многожильной электропроводки
- Идеальный инструмент с широкой сферой применения: как резка изоляции, кабеля, узлов и кордовых материалов всех видов

			A mm	B mm	C mm	D mm	E mm	F mm	
HS6000	0113781	1	145.0	29.0	12.7	6.4	2.2	2.0	88



## TL -ET



## ПИНЦЕТ С МЯГКИМ ЗАХВАТОМ

- Высококачественные сверхточные пинцеты с удобным, мягким и “ощутимым” захватом
- Материал: Токорассеивающий материал обеспечивает надежную защиту от электростатических разрядов (ESD). Кислотоупорная, немагнитная нержавеющая сталь для применения в различных электромагнитных средах
- Отделка: Полировка
- ESD-безопасная упаковка обеспечивает защиту пинцетов как на рабочем месте, так и в инструментальном ящике

	731151			L mm	g
TL 00-SA-ET	8279219	1	00	120	28
TL 3-SA-ET	8279356	1	3	120	19

## TL 00B-SA



## ВЫСОКОТОЧНЫЕ ПИНЦЕТЫ

- Высокоточный пинцет
- Материал: Нержавеющая сталь, антимагнитная, кислотостойкая
- Отделка: Полировка
- Утолщенные кончики и захват с рифлением

	731415			L mm	g
TL 00B-SA	0109555	1	00B-SA	120	21

## TL 00D-SA



## ВЫСОКОТОЧНЫЕ ПИНЦЕТЫ

- Высокоточный пинцет
- Материал: Нержавеющая сталь, антимагнитная, кислотостойкая
- Отделка: Полировка
- Кончики с насечкой и захват с рифлением

	731415			L mm	g
TL 00D-SA	0109562	1	00D-SA	120	21

## TL 00-SA



## ВЫСОКОТОЧНЫЕ ПИНЦЕТЫ

- Высокоточный пинцет с плоскими кромками и утолщенными кончиками
- Материал: Нержавеющая сталь, антимагнитная, кислотостойкая
- Отделка: Полировка

	731415			L mm	g
TL 00-SA	0109579	1	00-SA	120	22
TL 00-SA-SL	0115228	5	00-SA	120	22





## TL 0C9-SA

### ВЫСОКОТОЧНЫЕ ПИНЦЕТЫ



- Высокоточный пинцет с плоскими кромками и утолщенными кончиками
- Материал: Нержавеющая сталь, антимагнитная, кислотостойкая
- Отделка: Полировка

	 731415			 L mm	 g
TL 0C9-SA	0109586	1	0C9-SA	90	7

## TL 0-SA

### ВЫСОКОТОЧНЫЕ ПИНЦЕТЫ



- Высокоточный пинцет с плоскими кромками и точными кончиками
- Материал: Нержавеющая сталь, антимагнитная, кислотостойкая
- Отделка: Полировка

	 731415			 L mm	 g
TL 0-SA	0109593	1	0-SA	120	21

## TL 10G-SA

### ВЫСОКОТОЧНЫЕ ПИНЦЕТЫ



- Высокоточный пинцет, рифленый захват и кончики с насечкой
- Материал: Нержавеющая сталь, антимагнитная, кислотостойкая
- Отделка: Полировка

	 731415			 L mm	 g
TL 10G-SA	0109609	1	10G-SA	110	13

## TL 15AP

### ВЫСОКОТОЧНЫЕ ПИНЦЕТЫ



- Отрезной пинцет, с параллельными отрезными кончиками, предназначенный для мягкой медной, золотой, серебряной и магнитной нити
- Материал: Высокоуглеродистая сталь
- Отделка: Полировка



	 731415			 L mm	 g
TL 15AP	0109630	1	15 AP	115	27



## TL 1-SA



TL 1-SA

## ВЫСОКОТОЧНЫЕ ПИНЦЕТЫ

- Высокоточный пинцет, с крепкими и тонкими кончиками
- Материал: Нержавеющая сталь, антимагнитная, кислотостойкая
- Отделка: Полировка

	 731415			 L mm	 g
TL 1-SA	0109647	1	1-SA	120	13
TL 1-SA-SL	0115235	5	1-SA	120	13

## TL 2AB-SA



## ВЫСОКОТОЧНЫЕ ПИНЦЕТЫ

- Высокоточный пинцет, с плоскими, закругленными, изогнутыми кончиками
- Материал: Нержавеющая сталь, антимагнитная, кислотостойкая
- Отделка: Полировка

	 731415			 L mm	 g
TL 2AB-SA	0110094	1	2AB-SA	120	15

## TL 2A-SA



## ВЫСОКОТОЧНЫЕ ПИНЦЕТЫ

- Высокоточный пинцет, с прочными острыми кончиками
- Материал: Нержавеющая сталь, антимагнитная, кислотостойкая
- Отделка: Полировка

	 731415			 L mm	 g
TL 2A-SA	0110100	1	2A-SA	120	15
TL 2A-SA-SL	0115259	5	2A-SA	120	15

## TL 2-SA



## ВЫСОКОТОЧНЫЕ ПИНЦЕТЫ

- Высокоточный пинцет, с прочными острыми кончиками
- Материал: Нержавеющая сталь, антимагнитная, кислотостойкая
- Отделка: Полировка

	 731415			 L mm	 g
TL 2-SA	0110117	1	2-SA	120	15
TL 2-SA-SL	0115242	5	2-SA	120	15



## TL 3C-SA

## ВЫСОКОТОЧНЫЕ ПИНЦЕТЫ



- Высокоточный пинцет, с очень острыми кончиками
- Материал: Нержавеющая сталь, антимагнитная, кислотостойкая
- Отделка: Полировка

	 731415			 L mm	 g
TL 3C-SA	0110148	1	3C-SA	110	7
TL 3C-SA-SL	0115273	5	3C-SA	110	7

## TL 3C-TA

## ВЫСОКОТОЧНЫЕ ПИНЦЕТЫ



- Высокоточный пинцет, с очень острыми кончиками
- Материал: Титан, антимагнитный, кислотостойкий
- Отделка: Полировка

	 731415			 L mm	 g
TL 3C-TA	0110155	1	3C-TA	110	7

## TL 3-SA

## ВЫСОКОТОЧНЫЕ ПИНЦЕТЫ



- Высокоточный пинцет, с очень острыми кончиками
- Материал: Нержавеющая сталь, антимагнитная, кислотостойкая
- Отделка: Полировка

	 731415			 L mm	 g
TL 3-SA	0110162	1	3-SA	120	13
TL 3-SA-SL	0115266	5	3-SA	120	13

## TL 4-SA

## ВЫСОКОТОЧНЫЕ ПИНЦЕТЫ



- Высокоточный пинцет, сведенный на конус и облегченный, очень точные кончики
- Материал: Нержавеющая сталь, антимагнитная, кислотостойкая
- Отделка: Полировка

	 731415			 L mm	 g
TL 4-SA	0110186	1	4-SA	110	13
TL 4-SA-SL	0115280	5	4-SA	110	13



## TL 51S-SA

### ВЫСОКОТОЧНЫЕ ПИНЦЕТЫ



- Высокоточный пинцет, очень точные, дважды отогнутые кончики
- Материал: Нержавеющая сталь, антимагнитная, кислотостойкая
- Отделка: Полировка

	 731415			 L mm	 g
TL 51S-SA	0110209	1	51S-SA	115	13

## TL 5A-SA

### ВЫСОКОТОЧНЫЕ ПИНЦЕТЫ



- Высокоточный пинцет с очень точными кончиками
- Материал: Нержавеющая сталь, антимагнитная, кислотостойкая
- Отделка: Полировка

	 731415			 L mm	 g
TL 5A-SA	0110216	1	5A-SA	115	13
TL 5A-SA-SL	0115303	5	5A-SA	115	13

## TL 5B-SA

### ВЫСОКОТОЧНЫЕ ПИНЦЕТЫ



- Высокоточный пинцет с очень точными изогнутыми кончиками
- Материал: Нержавеющая сталь, антимагнитная, кислотостойкая
- Отделка: Полировка

	 731415			 L mm	 g
TL 5B-SA	0110223	1	5B-SA	110	13

## TL 5-SA

### ВЫСОКОТОЧНЫЕ ПИНЦЕТЫ



- Высокоточный пинцет, сужающиеся, очень точные кончики
- Материал: Нержавеющая сталь, антимагнитная, кислотостойкая
- Отделка: Полировка

	 731415			 L mm	 g
TL 5-SA	0110247	1	5-SA	110	12
TL 5-SA-SL	0115297	5	5-SA	110	12



## TL 5-TA

## ВЫСОКОТОЧНЫЕ ПИНЦЕТЫ



- Высокоточный пинцет, сужающиеся, очень точные кончики
- Материал: Титан, антимагнитный, кислотостойкий
- Отделка: Полировка

	 731415			 L mm	 g
TL 5-TA	0110254	1	5-TA	110	7

## TL 65A-SA

## ВЫСОКОТОЧНЫЕ ПИНЦЕТЫ



- Высокоточный пинцет с точными удлиненными изогнутыми кончиками
- Материал: Нержавеющая сталь, антимагнитная, кислотостойкая
- Отделка: Полировка

	 731415			 L mm	 g
TL 65A-SA	0110278	1	65A-SA	140	12

## TL 7A-SA

## ВЫСОКОТОЧНЫЕ ПИНЦЕТЫ



- Высокоточный пинцет с крепкими изогнутыми кончиками
- Материал: Нержавеющая сталь, антимагнитная, кислотостойкая
- Отделка: Полировка

	 731415			 L mm	 g
TL 7A-SA	0110285	1	7A-SA	115	14
TL 7A-SA-SL	0115327	5	7A-SA	115	14

## TL 7-SA

## ВЫСОКОТОЧНЫЕ ПИНЦЕТЫ



- Высокоточный пинцет с точными изогнутыми кончиками
- Материал: Нержавеющая сталь, антимагнитная, кислотостойкая
- Отделка: Полировка

	 731415			 L mm	 g
TL 7-SA	0110292	1	7-SA	115	13
TL 7-SA-SL	0115310	5	7-SA	115	13



## TL AC-SA

### ВЫСОКОТОЧНЫЕ ПИНЦЕТЫ



- Высокоточный пинцет с крепкими кончиками и рифленным захватом
- Материал: Нержавеющая сталь, антимагнитная, кислотостойкая
- Отделка: Полировка

TL AC-SA-SL	0115341	5	AC-SA	110	18

## TL SS-SA

### ВЫСОКОТОЧНЫЕ ПИНЦЕТЫ



- Высокоточный пинцет с длинными, узкими и точными кончиками
- Материал: Нержавеющая сталь, антимагнитная, кислотостойкая
- Отделка: Полировка

TL SS-SA	0109937	1	SS-SA	140	12
TL SS-SA-SL	0115358	5	SS-SA	140	12

## TL 124-SA

### УНИВЕРСАЛЬНЫЙ ПИНЦЕТ



- Высокоточный пинцет с прочными, дважды отогнутыми кончиками и захватом с рифлением
- Отделка: Нержавеющая сталь, антимагнитная, кислотостойкая
- Отделка: Полировка

TL 124-SA	0110018	1	124-SA	150	20

## TL 2AX-SA

### УНИВЕРСАЛЬНЫЙ ПИНЦЕТ



- Пинцет реверсивного действия. Тип 2A
- Отделка: Нержавеющая сталь, антимагнитная, кислотостойкая
- Отделка: Полировка

TL 2AX-SA	0110025	1	2AX-SA	120	15



## TL 475-SA

### ПИНЦЕТ С ОСТРЫМИ КОНЧИКАМИ



- Универсальный пинцет с крепкими притупленными кончиками. Захват и кончики с насечкой
- Материал: Нержавеющая сталь, антимагнитная, кислотостойкая
- Отделка: Полировка

TL 475-SA	731415 0110032	1	475-SA	L mm 140	g 25

## TL 648-SA

### ПИНЦЕТ С ОСТРЫМИ КОНЧИКАМИ



- Универсальный пинцет с точными кончиками. Захват и кончики с насечкой
- Материал: Нержавеющая сталь, антимагнитная, кислотостойкая
- Отделка: Полировка

TL 648-SA	731415 0110049	1	648-SA	L mm 150	g 25

## TL 649-SA

### ПИНЦЕТ С ОСТРЫМИ КОНЧИКАМИ



- Универсальный пинцет с точными загнутыми кончиками с насечкой
- Материал: Нержавеющая сталь, антимагнитная, кислотостойкая
- Отделка: Полировка

TL 649-SA	731415 0110063	1	649-SA	L mm 150	g 25

## TL 231-SA

### ПИНЦЕТ С ОСТРЫМИ КОНЧИКАМИ



- Универсальный пинцет с крепкими точными кончиками с насечкой
- Материал: Нержавеющая сталь, антимагнитная, кислотостойкая
- Отделка: Полировка

TL 231-SA	731415 0110087	1	231-SA	L mm 120	g 14





## TL 577-SA

### ПИНЦЕТ ДЛЯ РАБОТЫ С ТОЧНЫМИ КОМПОНЕНТАМИ



- Пинцет с прямыми кончиками диаметром 4 мм для предметов диаметром 2,0 мм. С рифленным захватом
- Материал: Нержавеющая сталь, антимагнитная, кислотостойкая
- Отделка: Полировка

TL 577-SA	731415 0110421	1	577-SA	L mm 115	g 13

## TL 578-SA

### ПИНЦЕТ ДЛЯ РАБОТЫ С ТОЧНЫМИ КОМПОНЕНТАМИ



- Пинцет с загнутыми на 90° кончиками диаметром 6 мм для предметов диаметром 2,0 мм. С рифленным захватом
- Материал: Нержавеющая сталь, антимагнитная, кислотостойкая
- Отделка: Полировка

TL 578-SA	731415 0110438	1	578-SA	L mm 115	g 15

## TL 582-SA

### ПИНЦЕТ ДЛЯ РАБОТЫ С ТОЧНЫМИ КОМПОНЕНТАМИ



- Пинцет с загнутыми на 90° кончиками диаметром 4 мм для предметов диаметром 1,0 мм. С рифленным захватом
- Материал: Нержавеющая сталь, антимагнитная, кислотостойкая
- Отделка: Полировка

TL 582-SA	731415 0110452	1	582-SA	L mm 115	g 15

## TL AA-S

### ПИНЦЕТЫ СТИЛЬ BOLEY



- Пинцет Voley с крепкими и точными кончиками
- Материал: Нержавеющая сталь
- Отделка: Полировка

TL AA-S	731415 0110544	1	AA-S	L mm 130	g 16



## TL AA-SA

## ПИНЦЕТЫ СТИЛЬ BOLEY



- Пинцет Voley с крепкими и точными кончиками
- Материал: Нержавеющая сталь, антимагнитная, кислотостойкая
- Отделка: Полировка

	 731415			 L mm	 g
TL AA-SA	0110551	1	AA	130	17
TL AA-SA-SL	0115334	5	AA	130	17

## TL AA-TA

## ПИНЦЕТЫ СТИЛЬ BOLEY



- Пинцет Voley с крепкими и точными кончиками
- Материал: Титан, антимагнитный
- Отделка: Полировка

	 731415			 L mm	 g
TL AA-TA	0110575	1	AA-TA	130	10

## TL MM-SA

## ПИНЦЕТЫ СТИЛЬ BOLEY



- Пинцет Voley с крепкими кончиками
- Материал: Нержавеющая сталь, антимагнитная, кислотостойкая
- Отделка: Полировка

	 731415			 L mm	 g
TL MM-SA-SL	0115365	5	MM-SA	130	15

## TL 251-SA

## ПИНЦЕТ С ВОЛОКОННЫМИ КОНЧИКАМИ



- Пинцет со специальными кончиками
- Материал: Захват из нержавеющей стали, углепластиковые кончики
- Отделка: Полировка
- Кончики 10 мм

	 731415			 L mm	 g
TL 251-SA	0110643	1	251-SA	110	17



## TL 252-SA



### ПИНЦЕТ С ВОЛОКОННЫМИ КОНЧИКАМИ

- Пинцет со специальными кончиками
- Материал: Захват из нержавеющей стали, углеродистые кончики
- Отделка: Полировка
- Кончики 6 мм

	 731415			 L mm	 g
TL 252-SA	0110650	1	252-SA	110	17

## TL 253-SA



### ПИНЦЕТ С ВОЛОКОННЫМИ КОНЧИКАМИ

- Пинцет со специальными кончиками
- Материал: Захват из нержавеющей стали, углеродистые кончики
- Отделка: Полировка
- Кончики 2,5 мм

	 731415			 L mm	 g
TL 253-SA	0110667	1	253-SA	110	17

## TL 269CF-SA



### ПИНЦЕТ С ВОЛОКОННЫМИ КОНЧИКАМИ

- Пинцет со специальными кончиками
- Материал: Захват из нержавеющей стали, кончики из углеродистого пластика
- Отделка: Полировка
- Кончики длиной 3 мм, тип 2A

	 731415			 L mm	 g
TL 269CF-SA	0110735	1	269 CF-SA	130	16

## TL 249CFR-SA



### ПИНЦЕТ СО СМЕННЫМИ КАРБОНОВЫМИ КОНЧИКАМИ

- Пинцет со специальными кончиками
- Материал: Захват из нержавеющей стали, углеродистые кончики
- Отделка: Полировка
- Плоская кромка и тонкие кончики

	 731415			 L mm	 g
TL 249CFR-SA	0115143	1	249 CFR-SA	130	17



## TL 259CFR-SA

### ПИНЦЕТ СО СМЕННЫМИ КАРБОНОВЫМИ КОНЧИКАМИ



- Пинцет со специальными высокоточными кончиками
- Материал: Захват из нержавеющей стали, углепластиковые кончики
- Отделка: Полировка

	 731415			 L mm	 g
TL 259 CFR-SA	0115150	1	259CFR-SA	130	19

## TL 00CFR-SA

### ПИНЦЕТ СО СМЕННЫМИ КАРБОНОВЫМИ КОНЧИКАМИ



- Пинцет с плоской кромкой и утолщенными кончиками
- Материал: Захват из нержавеющей стали, углепластиковые кончики
- Отделка: Полировка

	 731415			 L mm	 g
TL 00CFR-SA	0115402	1	00CFR-SA	130	19

## TL 2ACFR-SA

### ПИНЦЕТ СО СМЕННЫМИ КАРБОНОВЫМИ КОНЧИКАМИ



- Пинцет с закругленными кончиками
- Материал: Захват из нержавеющей стали, углепластиковые кончики
- Отделка: Полировка

	 731415			 L mm	 g
TL 2ACFR-SA	0115419	1	2A CFR-SA	130	19

## TL 5CFR-SA

### ПИНЦЕТ СО СМЕННЫМИ КАРБОНОВЫМИ КОНЧИКАМИ



- Пинцет со сверхтонкими кончиками
- Материал: Захват из нержавеющей стали, углепластиковые кончики
- Отделка: Полировка

	 731415			 L mm	 g
TL 5CFR-SA	0115426	1	5 CFR-SA	130	19



## TL 7CFR-SA

### ПИНЦЕТ СО СМЕННЫМИ КАРБОНОВЫМИ КОНЧИКАМИ



- Пинцет со сверхтонкими изогнутыми кончиками
- Материал: Захват из нержавеющей стали, углепластиковые кончики
- Отделка: Полировка

TL 7CFR-SA	0115433	1	7 CFR-SA	130	19

## TL 249ACF

### СМЕННЫЕ КОНЧИКИ



- Плоская кромка и утолщенные кончики
- Включают 2 кончика и 2 винта в пластиковой упаковке

TL 249 ACF	0115174	1	249 ,	40	2

## TL 259ACF

### СМЕННЫЕ КОНЧИКИ



- Сверхтонкие кончики
- Включает 2 кончика и 2 винта в пластиковой упаковке.

TL 259 ACF	0115167	1	259 ACF	40	2

## TL 2AACF

### СМЕННЫЕ КОНЧИКИ



- Запасные кончики
- Включает 2 кончика и 2 винта в пластиковой упаковке

TL 2AACF	0115457	1	2AACF	40	2



## TL 5ACF

## СМЕННЫЕ КОНЧИКИ



- Запасные кончики
- Включает 2 кончика и 2 винта в пластиковой упаковке

	 731415			 L mm	 g
TL 5ACF	0115464	1	5 ACF	40	2

## TL 7ACF

## СМЕННЫЕ КОНЧИКИ



- Тонкие изогнутые кончики
- Включает 2 кончика и 2 винта

	 731415			 L mm	 g
TL 7ACF	0115471	1	7 ACF	130	19

## TL SM103-SA

## ПИНЦЕТЫ SMD



- Высокоточный пинцет для удержания и размещения 2 и 3 проводных корпусов типа SOT под углом 45°
- Отделка: Нержавеющая сталь, антимагнитная, кислотостойкая
- Отделка: Полировка

	 731415			 L mm	 g
TL SM 103-SA	0110773	1	SM 103-SA	115	15

## TL SM104-SA

## ПИНЦЕТЫ SMD



- Высокоточный пинцет для удержания и размещения 3 проводных корпусов типа SOT, монолитных интегральных схем и т.п.
- Отделка: Нержавеющая сталь, антимагнитная, кислотостойкая
- Отделка: Полировка

	 731415			 L mm	 g
TL SM 104-SA	0110780	1	SM 104-SA	120	15



## TL SM105-SA

## ПИНЦЕТЫ SMD



- Для размещения микроэлементов вертикально.

TL SM 105-SA	0110797	1	SM 105-SA	120	15

## TL SM107-SA

## ПИНЦЕТЫ SMD



- Высокоточный пинцет для размещения плоских микроэлементов под углом 60
- Отделка: Нержавеющая сталь, антимагнитная, кислотостойкая
- Отделка: Полировка

TL SM 107-SA	0110810	1	SM 107-SA	120	15

## TL SM108-SA

## ПИНЦЕТЫ SMD



- Высокоточный пинцет для размещения и пайки микроэлементов шириной 1 мм
- Отделка: Нержавеющая сталь, антимагнитная, кислотостойкая
- Отделка: Полировка
- Кончики с выемкой

TL SM 108-SA	0110827	1	SM 108-SA	120	15

## TL SM109-SA

## ПИНЦЕТЫ SMD



- Высокоточный пинцет для размещения и пайки микроэлементов шириной 1 мм
- Отделка: Нержавеющая сталь, антимагнитная, кислотостойкая
- Отделка: Полировка
- Кончики с выемкой и отогнуты на 45°

TL SM 109-SA	0110834	1	SM 109-SA	120	15





## TL SM110-SA

## ПИНЦЕТЫ SMD



- Высокоточный пинцет для размещения монолитных интегральных схем
- Отделка: Нержавеющая сталь, антимагнитная, кислотостойкая
- Отделка: Полировка

	 731415			 L mm	 g
TL SM 110-SA	0110841	1	SM 110-SA	120	15

## TL SM111-SA

## ПИНЦЕТЫ SMD



- Высокоточный пинцет для размещения 5 мм монолитных интегральных схем с плоским основанием
- Отделка: Нержавеющая сталь, антимагнитная, кислотостойкая
- Отделка: Полировка
- Кончики с выемкой длиной 2 мм

	 731415			 L mm	 g
TL SM 111-SA	0110858	1	SM 111-SA	120	15

## TL SM115-SA

## ПИНЦЕТЫ SMD



- Высокоточный пинцет с выемкой под углом 30° для удержания и размещения цилиндрических предметов диаметром до 1 мм
- Отделка: Нержавеющая сталь, углепластиковые кончики
- Отделка: Полировка

	 731415			 L mm	 g
TL SM 115-SA	0110896	1	SM 115-SA	120	15

## TL SM117-SA

## ПИНЦЕТЫ SMD



- Высокоточный пинцет для размещения микроэлементов под углом 30°
- Отделка: Нержавеющая сталь, антимагнитная, кислотостойкая
- Отделка: Полировка

	 731415			 L mm	 g
TL SM 117-SA	0110919	1	SM 117-SA	120	15



9854

НАБОРЫ ПИНЦЕТОВ



- Набор пинцетов SMD, 7 штук
- 9854W: пустой чехол

	 731415		 mm		 g
9854	0111831	1	180x200x20	TL 5C-SA, TL 5-SA-SL, TL SM 101-SA, TL SM 102-SA, TL SM 107-SA, TL SM 108-SA, TL SM 115-SA	140
9854W	0112760	1	180x200x20		

TL 5C-SA 115 mm		TL SM 107-SA 120 mm	
TL 5-SA-SL 110 mm		TL SM 108-SA 120 mm	
TL SM 101-SA 115 mm		TL SM 115-SA 120 mm	
TL SM 102-SA 115 mm			

9855

НАБОРЫ ПИНЦЕТОВ



- Набор высокоточных пинцетов, 5 штук
- 9855W: пустой чехол

	 731415		 mm		 g
9855	0111848	1	110x200x10	TL SS-SA-SL, TL AA-SA-SL, TL 2A-SA-SL, TL 4A-SA-SL, TL 7A-SA-SL	115
9855W	0112777	1	110x200x10		

TL SS-SA-SL 140 mm		TL 4-SA-SL 110 mm	
TL AA-SA-SL 130 mm		TL 7A-SA-SL 115 mm	
TL 2A-SA-SL 120 mm			

9856

НАБОРЫ ПИНЦЕТОВ



- Набор титановых пинцетов, 4 штуки

	 731415		 mm		 g
9856	0111855	1	110x200x10	TL 3C-SA, TL 3-TA, TL 5-TA, TL AA-TA	75

TL 3C-TA 110 mm		TL 5-TA 110 mm	
TL 3-TA 120 mm		TL AA-TA 130 mm	



9857

## НАБОРЫ ПИНЦЕТОВ



- Набор высокоточных пинцетов, 5 штук
- 9855W: пустой чехол

	 731415		 mm		 g
9857	0114283	1	110x200x10	TL 00-SA-SL, TL 1-SA-SL, TL 3C-SA-SL, TL 5-SA-SL, TL 7-SA-SL	115

9855W	0112777	1	110x200x10		
-------	---------	---	------------	--	--

TL 00-SA-SL 120 mm		TL 5-SA-SL 110 mm	
TL 1-SA-SL 120 mm		TL 7-SA-SL 115 mm	
TL 3C-SA-SL 110 mm			

9858

## НАБОРЫ ПИНЦЕТОВ



- Набор пинцетов с точными мончиками, 2 штуки
- 9858W: пустой чехол

	 731415		 mm		 g
9858	0111862	1	65x200x8	TL AA-SA-SL, TL SS-SA-SL	60

9858W	0112784	1	65x200x8		
-------	---------	---	----------	--	--

TL AA-SA-SL 130 mm		TL SS-SA-SL 140 mm	
-----------------------	--	-----------------------	--

9859

## НАБОРЫ ПИНЦЕТОВ



- Набор пинцетов с крепкими кончиками, 2 штуки

	 731415		 mm		 g
9859	0113057	1	65x200x8	TL 00B-SA, TL 2A-SA	75

TL 00B-SA 120 mm		TL 2A-SA-SL 120 mm	
---------------------	--	-----------------------	--



## MA500-1 - MA500-3

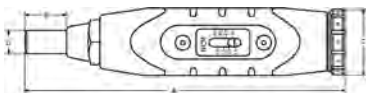

## ДИНАМОМЕТРИЧЕСКИЕ ОТВЕРТКИ

- Динамометрическая отвертка с регулировкой
- Точность:  $\pm 6\%$
- Кулачковая муфта с предельным перегрузочным крутящим моментом
- С защитой от электростатического разряда (IEC 61340-5-1 и EN 100015-1)
- Не намагниченный, подпружиненный 1/4" шестигранный держатель для отверточных вставок, безопасный для хрупкого оборудования и деталей электронной промышленности
- ISO 6789, ISO 1174

	 731415				A mm	B mm	C mm	D mm	 g
MA500-1	0112395	1	1/4	10-80 cNm	138	18.2	28	9.6	195
MA500-2	0112401	1	1/4	40-200 cNm	157	18.2	28	9.6	260
MA500-3	0112418	1	1/4	50-450 cNm	171	18.2	32	9.6	306

## PS501-2

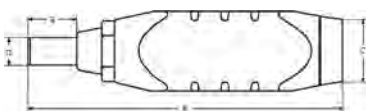







## ДИНАМОМЕТРИЧЕСКИЕ ОТВЕРТКИ

- Кулачковая муфта с предельным перегрузочным крутящим моментом для обеспечения точности и повторяемости процесса
- 1/4" шестигранное гнездо
- Не намагниченный, подпружиненный 1/4" шестигранный держатель для отверточных вставок, безопасный для хрупкого оборудования и деталей электронной промышленности (1/4" 6.3 DIN 3126, ISO 1174)
- Переходник для 1/4" торцевых головок (1/4" 6.3 DIN 3120, ISO 1174)
- Точность:  $\pm 6\%$
- DIN/ISO 6789, EN 26789/1994







	 731415				A mm	B mm	C mm	D mm	 g
PS501-2	0112432	1	1/4	7-70 cNm	141	18.2	28	9.6	187



# АЛФАВИТНО-ЦИФРОВОЙ УКАЗАТЕЛЬ







					
020	450	1031	1025	1470K6	788
021	450	1084	610	1470K7	789
022	451	10RM	160	1475K8	782
023	451	10RM/	160	1475KXL12TSS	786
024	452	111M	149	1475KXL6	783
025	452	111M/	150	1475KXL7	784
026	453	111M/SH	150	1475KXL7TW	785
027	453	111M/T	150	1480K4	790
028	454	111M/T15/6	794	1519D	593
029	454	111M/T4/8	793	1520D	546
030	451	111M/T6/7	793	1520G	545
031	455	111Z	151	1544	947
032	456	111Z/	152	1547	947
032.1/4	455	1150	947	158-N	555
033	459	1150D	947	158-NB	559
033	863	1157	1102	166-2	104
034	459	1162N	937	166/167-12	105
034	863	1175	606	168 - 1P	103
035	460	1177-SCRIBE	945	168 - 3P	104
035	864	1178-SCRIBE	946	168-6	104
036	460	1179-FLX	939	168-C	105
036	864	1179-SCRIBE	946	168-C-G	105
037	456	11M	153	187/264/340	217,268
038	457	11M/	154	190	475
039	457	1300Z	177	191	475
040	458	1320RM	162	192	476
		1320RM/	162	193	476
1-100...-0	72	1320RZ	162	1931M	170
1-100...-2	72	1320SRM	163	1931M/	170
1-102	73	1320SRM/	163	1931Z	171
1-104	73	133SGM	184	1931Z/	171
1-106...-0	73	14-24	1014	1933M/	172
1-106...-2	74	140-147	607	1936M	189
1-110...-0	74	141	477	1936M/	189
1-110...-2	75	1410/1420	606	194	477
1-111...-0	75	1411-1415	758	1943M	179
1-111...-2	76	1418A-K	758	1949M	180
1-115	76	1418S	758	1949Z	180
1-143...-0	76	1419-MD	704	195	478
1-143...-2	77	1419/4	759	1950M	181
1-160...-0	77	142	481	1950MZ	181
1-160...-2	78	142	871	1952M	155
1-170...-0	78	1420-1424	757	1952M/	156
1-170...-2	79	143	479	1952M/SH	156
1-210...-0	79	1435/5	757	1952M/T	156
1-210...-2	80	1435/8	757	1952Z	157
1-230...-0	80	1450D-ISO	761	1952Z/T	157
1-230...-2	81	1450D-WW	761	196	480
1-320...-0	81	1450D/2	761	196	870
1-473	82	1450L-SP	826	197	481
1-476	82	1460M/1	759	197	870
1-477	83	1460M/2	759	1976TORX	525
1-478	83	1460Z/2	760	1976TORX/	525
1-479	84	1467-250	601	198	479
		1467-320-850	601	1986TORX	523
10	1012	1467-520	601	1986TORX/	524
1019/1067/13561	507	1470K5	787	199	482



					
199	871	202.031	865	219.102	483
1995LM	513	202.032	464	219.105	483
1995M	512	202.032	866	219.109	484
1995M/	513	202.033	463	219.110	484
1995TORX	519	202.033	866	219.600	486
1995TORX/	520	202.035	463	219.600	872
1995Z	516	202.035	865	219.601	487
1996M	517	204	960	219.601	873
1996TORX	522	2045	961	219.602	487
1996TORX/	522	2047	526	219.602	873
1997M	509	2047PR	526	219.605	486
1997M/T	509	2058/S26	417	219.605	872
1998M	511	2058/S26-2	418	2190PD	543
1998M/	511	208	985	2191V	875
1998M/8R	512	209	960	2192	959
1999M/7H	510	2092	961	2193	959
1999MV	888	2094	961	221 D - 225 D	597
		2101D	542	2212	959
1RM	158	2101G	540	2213	960
1RM/	158	2101G-A	540	2220	708
1RM/T2/4	796	2101G-AHL	541	2223D	567
1RM/T6/8	796	2101GC	541	2223G	566
1RMA/S4	164	2101PG	542	2223GC	566
1RMA/S8	164	2101S	544	2223S	567
1RZ	159	2101S	876	2223S	881
1RZ/	159	211	961	2223V	880
		2120	962	2233D	582
2-21-51	1012	2122	962	2235-160	584
2-300	85	2123	962	225-PLUS	982
2-300-D - 2-304-D	91	2125	963	2250V	882
2-301	85	2126	963	2252	507
2-302	86	2127	963	2260V	882
2-303	86	213	962	228	985
2-304	87	2145PD	543	228-P	987
2-305	87	2145xxxC	969	228-SD	1061
2-306	87	2145xxxD	969	228-SET	1062
2-306-D - 2-308-D	92	2145xxxL	969	229-SD	1062
2-307	88	215	987	23	1015
2-308	88	2150	958	230-SD	1062
2-309	88	2155	956	2301	965
2-313	89	2156	957	2301MB	965
2-470	89	216	957	2302	965
2-471	90	216	987	2302MB	966
2-472	90	2161	958	2303	966
2010	927	2165	957	2303MB	966
2010-L	928	2171G	545	2304	966
202	960	2171V	875	2304MB	967
202.005	461	218	985	2307	967
202.006	461	219	958	2307MB	967
202.007	461	219	985	2308	967
202.008	462	219.000	484	2309	968
202.013	463	219.001	485	2309MB	968
202.020	458	219.002	485	232	456
202.021	458	219.003	485	233	1008
202.030	462	219.005	486	2339	592
202.030	865	219.100	482	2339D	592
202.031	462	219.101	483	234-A	1008



# АЛФАВИТНО-ЦИФРОВОЙ УКАЗАТЕЛЬ

					
234-W	1008	250703000	956	2704	1043
2360	968	2509	923	2705R	1043
2361	968	2510	923	2707	1043
238	984	2520	583	2713A	563
239	984	2520S	883	2718	562
2420G	560	2521D	565	2718B/2458B	561
2421D	561	2521G	564	2719SB/2457B/2456AB	554
2421G	560	2521GC	564	2720	584
2421GC	561	2521V	880	2724B/2694B	562
2421V	880	2530	922	2727	565
2427D	557	2535F	704	2727B/2698B	565
2427G	556	255	1003	2744	1041
2427GC	556	255-15/29	1003	2787F	574
2427S	557	2555	132	2787G	574
2427S	879	256	1003	27M	190
2427V	879	2600	993	27M/	190
2430D	553	2600-16	994	27M/T	191
2430G	552	2619LS	596	28-29/S4	578
2430G-HD	553	2619V	884	2800	577
2430GC	552	2620-80	583	2800-2900/T8/4	812
2430S	554	2628D	548	2800N-2801N	582
2430S	878	2628G	547	2804-2805	583
2430V	878	2628GC	547	2804CC	584
244	1006	2628S	548	2806	881
2444	1047	2628S	877	2816	1044
2448	1026	2630D	549	2817	1044
244P	1006	2630GC	549	2817K	1045
2456B	558	2632	762	2819	1045
2456BB	558	2633/	920	2820EF1	1046
2456BVDE	558	2635	620	2820EF2	1046
2457/2456A	554	2640D	550	2820EF3	1046
2457VDE/2456AVDE	555	2646 - 2648A	573	2820EF4	1047
2460	581	2646M - 2649	573	2820EK	1046
2461	580	2646MF	575	2820HSV1	891
2463	580	2646MS	575	2820HSV2	892
2464	581	2646MT	575	2820V	888
2465D	582	2650	598	2820VBC	883
2466	581	2656/2656A	574	2820VDE	893
2468	678	2656R	576	2820VFP	894
2470G	555	2656S	576	2820VG	895
2471G	563	2665B	550	2820VGCOT	895
2477AB	559	2665VDE	551	2820VHELP	893
2477BB	559	2666NB-2676NB	544	2820VM	894
2477G-200	557	2667B-2678B	544	2820VP	892
2484/S4	763	2667NVDE-2676NVDE	545	2820VPC	892
2487	922	2678G	551	2820VTEE	893
2488	954	2678V	877	2855	600
2489	955	268	984	2890	577
2491	955	2681	600	28M	187
2500	964	2681-2635/T8/2	818	28M/	187
2500 XT	1006	2686	546	28M/T15/13	799
2501	964	2688D	550	28M/T20/6	799
2502	964	2694VDE/2458VDE	562	28MV	887
2504	963	2698VDE	566	29-B/BWXW1/BWXW2	692
250501800	970	26S	191	2900	577
250502450	970	2700	993	2928	579
250600010	956	2702	1043	2928-1 - 4	580





2949	591	306	611	3419A	568
2950	587	306	983	3419B	569
2951	586	306-15-95	611	349	1169
2951/T8/3	817	3064	1070	350.008.1	465
2952	586	3066	1070	350.008.2	465
2953	587	3067	1070	350.011	464
2955	587	3068	1071	3524	922
2957	588	3069	1071	3525HB	922
2958	588	3079	1071	361	609
296	1007	3085	944	3625N	1089
2963	589	3090	994	3625PU	1085
2964	589	31/86/87	146	3625PU-105	1085
2965	588	3100TB	780	3625RM	1090
2966	589	310M	186	3625S	1090
2967	590	311-32	613	3625W	1090
2968	586	311-42	613	3625Y	1088
2971G	596	312-42	613	363	615
2979D	564	3126N/3128N	833	3643	1105
2990	578	3140N/3141N/3149	834	3644	1105
2997	591	3150	995	3646	1106
2998	590	315M	185	3646/6	1106
2999	590	315Z	185	3654R	1108
29M	188	316-1	614	3656/10	1108
29M/	188	316-2	614	3658A	1106
29M/T15/13	800	316-2-95	614	3658A/6	1107
29M/T20/6	800	316107000	942	3659	1107
		317	615	3659/8	1107
2M	175	317	983	3659/8T	1108
2M/	175	318	614	3680	762
2M/S	176	3180	994	3681	762
2M/T10/5	797	319	982	3683	762
2M/T8/7	797	320	983	3684	763
2MV	887	321	984	369	1007
2Z	176	321-SB	988	370	616
		3225	916,917	372	616
3-24-51	1013	3240	995	3732	1104
3-330	93	325	982	3733	1103
3-331	93	3250	915	3734	1103
		3260	915	3734N	1103
300	1005	3270	918	3734S/6	1105
301	1009	3280	918	3735	1102
301-22	611	3280M/	172	3735-AU	1104
302	1010	3290	918	3735N	1102
302-35	612	3291	919	3736M	1099
302-6X4P	1010	3295	916	3736MH	1099
302-76	612	3296	917	3736S/6	1104
302M	1011	331	1013	3739-250 / -400	1100
302S	1011	332	1012	3739H	1100
302W	1011	333	1014	3740	1098
303	1009	333-5	1015	3745	1098
304	983	3365NM	831	375	615
3045/1VDE	896	3370M	832	3750	1099
3045V-1	896	339-/340-	1170	3750H	1099
3045V-2	897	341-343	607	38	593
3046-OP	925	3417NF	568	38	1084
3046-REF	679	3417NFB	567	38-8 - 38-24	694
3049-2	926	3417NFVDE	568	380	609



3802	34
3802 KA	35
3806-SPIRO	988
3809	32
3809 KA	33
3810	988
3816	988
383-/384-	1170
3830-C	37
3830-VIP	36
3832	38
3834-103	48
3834-42	42
3834-53	42
3834-61	42
3834-62	43
3834-62-16/50	43
3834-65-16/51	44
3834-65-22/64	44
3834-72	45
3834-73	45
3834-73-22/68	45
3834-86	46
3834-87	46
3834-92	47
3834-94	47
3834-95	48
3834-ADP	41
3834-ARBR	39
3834-DP	41
3834-DRL	40
3834-DRL-CT	40
3834-ES	41
3834-EXT	40
3834-MRS	41
3840	53
3840 DSL	51
3840 F&R	52
3840 HST	52
3840 SC	50
3840 SL	50
3840 ST	49
3840 UST	51
3840-5/10	53
3840-P	54
3842	54
3844	55
3845	54
3846	55
385-/386-	1171
3851 Contour	23
3851 Sandflex® Cobra™	24
3851 Sandflex® Cobra™ Foundry	29
3851-Sandflex® Cobra™ PSG	25
3853 Sandflex® Top Fabricator	29
3854-Sandflex® King Cobra™ PQ	26
3854-Sandflex® King Cobra™ PHG	25



3857 Easy-Cut	22
3860 Unset Carbide TMC	28
3868 Carbide Triple Set® TSS	27
3868 Carbide Triple Set® TSX	26
3869 Carbide Triple Set®	30
3870	30,31
3870	852
3881 Carbide Multi Set THQ	27
3881 Carbide Multi Set THS	28
39-24	694
3905	986
3906	986
396-HP	1169
396-HP-BLADE	1172
396-JS	1168
396-JS-BLADE	1171
396-JT	1169
396-JT-BLADE	1172
396-LAP	1007
4-138...-0	94
4-138...-2	95
4-140...-0	95
4-140...-2	95
4-142	96
4-144...-0	96
4-144...-2	96
4-152	97
4-153	97
4-154	97
4-155	98
4-183...-0	98
4-183...-2	98
4-186...-0	99
4-186...-2	99
4-187...-0	99
4-187...-2	100
4-188...-0	100
4-188...-2	100
4-190...-0	101
4-190...-2	101
4-192...-0	101
4-192...-2	102
4-202 - 4-204	102
4-272...-0	102
4-272...-2	103
400.003.020	618
400.003.030	618
4003M	275
4020L-M	154
4040M	191
4040M/6T	192
4040M/S6	192
4040M/T12/8	801
4040Z	192
40B	194
41 -JT	1168



4106	194
4130,4131	569
414	1022
414-S	1023
41RM	161
41RM/S8	161
420	1069
420SC	1072
4211-/4212-	1170
422P	1026
4231	570
4239	570
424P	1021
424P-S3-EUR	1022
424P-S6/S8	1022
425	1023
425-081/082	1024
425-083	1024
4250	1112
4250M	1112
4255	1112
426	940
426TOR9	940
427	1082
428	1082
4280	1113
429	1082
42H	418
4300	1113
4307/4310	194
434	1020
434-S3-EUR	1020
434-S6-EUR	1021
4400	1109
4400-/4420-	1172
4401	1109
441	1059
442 B-444 B	607
4430	570
446	940
4480/	617
4480M	617
449/442/451	953
450-80/450-130	1072
451	1060
451/	1061
4518	747
4519	753
4519/S	753
4521N	750
4521N/7	751
4522	750
4523G	751
4524G	751
4528	746
4528M	746
4529	744



4530 572  
 4532 742  
 4532-0 742  
 4532/S 743  
 4532K 743  
 4532K0 743  
 4532LK 743  
 4532ST/5 744  
 4533 744  
 4537 745  
 4540 749  
 4541 745  
 4542 745  
 4543 746  
 4543/S 747  
 4544 747  
 4545 748  
 4545-N 748  
 4551 748  
 4552 749  
 4553 754  
 4559 585  
 4559 JC 585  
 4560-210 585  
 4574 755  
 4577 756  
 4580N/7 752  
 4581N-4583N 752  
 4581NA-4583NB 752  
 4591-4593 755  
 45M 418  
 460 1054  
 460-PB 1055  
 4610 754  
 4611 754  
 4614 753  
 463 1056  
 463-L 1057  
 463-PB 1057  
 464 1056  
 464-PB 1058  
 466 941  
 466 1058  
 466-250 941  
 4724-JT/4728-JT 1171  
 474 955  
 4750-2PP 771  
 4750-3PB 770  
 4750-BAPA-1 780  
 4750-BAPA-2 781  
 4750-BWC-1 777  
 4750-DHO 772  
 4750-DHOP-1 772  
 4750-EP 771  
 4750-FOLTC-1 777  
 4750-GNP-1 773  
 4750-HDB-1 775



4750-HDBS-1 770  
 4750-HDLB 775  
 4750-HHO 772  
 4750-HMPH-1 774  
 4750-HMPH-2 775  
 4750-JU3PB 770  
 4750-KNHO-1 773  
 4750-KP 777  
 4750-LBBLM/LBBLL-1 776  
 4750-LBBRM/LBBRL-1 776  
 4750-LUBA-1 781  
 4750-MOSBA-1 781  
 4750-MTHO-1 773  
 4750-QRLB 776  
 4750-ROCO-1 780  
 4750-SLTC-1 779  
 4750-TOBA-1 780  
 4750-TOCS-1 779  
 4750-TOCSAE-1 778  
 4750-TOCSSL-1 778  
 4750-TOCST-1 779  
 4750-UP 771  
 4750-VMPH-1 774  
 4750-VMPH-2 774  
 479 1087  
 480 1083  
 481 1086  
 482 1087  
 483 1083  
 4830, 4831 571  
 4833 571  
 484 1084  
 485 1083  
 486 1084  
 487 1089  
 489 1086  
 490 1087  
 492 1088  
 494 1085  
 4M 178  
 4M/ 179  
 4M/T 178  
 5-600-D - 5-670-D 92  
 502 1010  
 502/ 1010  
 5050 738  
 51 1014  
 51 -JS 1168  
 52 132  
 5223 - 5226 DC 597  
 527D 546  
 527V 876  
 528-700 1027  
 528-COM 1027  
 5418 919  
 5419/6T 920



541D 592  
 5423 921  
 5463 907  
 5463AMT 906  
 5464 907  
 5465 908  
 5465AMT 906  
 5467 908  
 5467AM 907  
 5468 900  
 5469 900  
 5469AMI 907  
 5469AMT 906  
 5469B 900  
 5470 908  
 5471F 901  
 5473 908  
 5475R/5475K 901  
 5476H 909  
 5479 909  
 5484R 910  
 5488AM 913  
 5489AM 913  
 5490AM 913  
 5491AM 913  
 5492AM 914  
 5493 914  
 5515B 924  
 5515GV 924  
 5515L 923  
 5515M 923  
 5515T 924  
 5515T-52 924  
 5516 902  
 5517 909  
 5518 909  
 5540AM 902  
 5541AM 902  
 5543AM 903  
 5544AM 903  
 5545AM 903  
 5546AM 903  
 5547AM 904  
 5549AM 904  
 5550 920  
 5551-5554 921  
 5568/5 914  
 5570/7 912  
 5571 910  
 5572 910  
 5573 910  
 5574 911  
 5575 911  
 5576 912  
 5577 912  
 5578 911  
 5579 911



# АЛФАВИТНО-ЦИФРОВОЙ УКАЗАТЕЛЬ



5583AM	904
5584AM	904
5586AM	905
5587GAM	905
5588AM	905
5589AM	905
5590AM	906
5600/4	921
5724-JS/5728-JS	1171
583D	1039
584D	1039
585D	1039
586D	1040
59/S28-4	417
59S/	385
59S/ 3P	385
59S/125PH	388
59S/125PZ	391
59S/150T	394
59S/17-1	410
59S/17-2	410
59S/17-3	411
59S/22-1	416
59S/22-2	416
59S/31-1	408
59S/31-2	408
59S/31-3	409
59S/50	386
59S/50H	398
59S/50PH	387
59S/50PH 2P	387
59S/50PZ	390
59S/50PZ 2P	390
59S/50R	399
59S/50T	393
59S/50T 2P	393
59S/7-1	412
59S/7-2	412
59S/7-3	413
59S/7-4	413
59S/70PH	388
59S/70PZ	391
59S/70T	394
59S/70T 2P	394
59S/70TR	396
59S/H "	397
59S/H 3P	397
59S/H BALL	398
59S/H BALL 3P	398
59S/H mm	396
59S/M	401
59S/PH	386
59S/PH 30P	387
59S/PH 3P	386
59S/PH COMBI 2P	401
59S/PH2G	388
59S/PH2G-30P	389









59S/PZ	389
59S/PZ 30P	390
59S/PZ 3P	389
59S/R	399
59S/R 3P	399
59S/T	391
59S/T 30P	392
59S/T 3P	392
59S/TR	395
59S/TR 3P	395
59S/TS mm	400
59S/TW	400
6	507
6-342...-0	106
6-342...-2	106
6-343...-0	106
6-343...-2	107
6-344...-0	107
6-344...-2	107
6-345...-0	108
6-345...-2	108
6-470	84
600	610
600	760
600-3	491
600-x-95	610
600S/T10/9	807
6010	1073
6010H	1075
6010M	1075
602-4	491
604-5	491
6040M/H	1076
605-6	492
606-6	492
6070H	1075
6072	1073
6072M	1075
608-6	492
60T/17-1	411
60T/31-1	409
60T/7-1	414
60T/PH	375
60T/PH 2P	375
60T/PZ	375
60T/PZ 2P	376
60T/T	376
60T/T 2P	377
610-6	493
611	488
612-5	493
613	488
614	489
615	488
616	489
617	490









618	489
61H/50PH	378
61H/50PZ	379
61H/50T	380
61H/PH	377
61H/PH 2P	378
61H/PZ	378
61H/PZ 2P	379
61H/T	379
62	420
620-6	493
620-6	874
6224DC	596
6224GC	597
6224V	884
623	490
623	874
625	490
625	874
625	952
625-	953
62TIN/50PH	373
62TIN/50PZ	374
62TIN/7-1	415
62TIN/PH	373
62TIN/PZ	373
62TIN/PZ 2P	374
62TIN/T	374
6330M	925
63D/50PH	370
63D/50PZ	371
63D/7-1	415
63D/PH	369
63D/PH 2P	369
63D/PH2G	369
63D/PH2G-2P	370
63D/PZ	370
63D/PZ 2P	371
63D/T	372
63D/T 2P	372
64A/PH	380
64A/PH 2P	381
64A/PZ	381
64A/PZ 2P	381
650	952
65I/7-1	414
65I/PH	382
65I/PH 2P	382
65I/PZ	383
65I/PZ 2P	383
65I/T	384
65I/T 2P	384
65TORX	420
665	952
6700SM	202
6700SM/T4/19	804
6700SZ	203



 		 		 	
6700TORX-E	207	6M/T12/7	791	7452-8	315
6709F	207	6M/T3/5	791	7452-9	315
6709M	209	6MV	886	7452P/7852P	314
6709PH	207	6MV/	886	7453	328
6709PZ	208	6Z	168	7454	319
6709TORX	208	6Z/	169	7455	312
6709TORX-R	208			7456	313
671002600	971	700	499	7490	1204
671002850	971	701	499	7590	1205
6712R	218	702	500	75M	420
6712RN	218	703	500	7710	237
6715GE	221	704	500	7710-SO/1	243
6715GJ	222	705	480	7750	236
6715MG	220	706-1	501	7750-SPARE	243
6715MGS	219	706-2	501	7750RN	236
6715MZ	224	706-3	501	7750RN-SPARE	243
6715PZ	222	706-4	502	7752	237
6719SM	219	706-5	502	7754	238
6720NM	223	70MH	419	7755-3/8	235
6721NM	220	7106	242,267	7755-SO/1	243
6722M	221	7190, 7191	1201	7757	238
6729SM	225	71PZSDVH	419	7758	237
6729SZ	225	7224	595	7759	239
6821NZ	224	7280	1202	7760-7761-7762	239
6852-5	328	7285	1202	7760-W - 7761-W	239
6852-5/S17	318	7290,7291	1203	7764	241
6852/7452/7852	313	7292	1204	7765	215
6852/7452/7852/8952 -1	314	7293	1203	7766	240
6873N-6880N	327	72H	419	7767	216
6881	325	7372I	502	7768	241
6950	210	7400SM	227	7800DM	251
6950-SPARE	217	7400SM/T8/23	805	7800DM/T12/27	802
6950RN	210	7400SR/	227	7800DMV	889
6950RN-SPARE	217	7400TORX-E	231	7800DZ	252
6951	211	7400TORX-ER/	232	7800SM	249
6952	211	7406ZZ	662	7800SM/T12/26	802
6954	212	7407H-7409H	343	7800TORX-E	253
6956	213	7409BH	235	7805DM	252
6958	212	7409F	232	7805DM/T6/6	803
6960 - 6962L	213	7409KML	421	7805SM	250
6960-W - 6962-W	213	7409M	234	7805ZZ	662
6963	214	7409MR/	234	7806	665
6966	214	7409PH	232	7807	665
6968	215	7409TORX	233	7807H-7809H	351
6972H	210	7409TORX-L	234	7809F	254
6972H	340	7409TORX-R	233	7809M	256
6973N-6978N	325	7409TORX-TRR/	233	7809M/10	276
6975A	327	7420RE	244	7809M/T8/15	814
6976	327	7429JDE	248	7809PH	254
6976AN	326	7430GE	245	7809PZ	254
6976CN	326	7440ME	245	7809T-2/T2/6	813
6976E	326	7444SG-M	182	7809T/T3/9	813
6M	166	7444SG-Z	183	7809TORX	255
6M-BOX	167	744T	284	7809TORX/10	277
6M/	167	7451/7851	312	7809XZN	257
6M/S	168	7452-10	316	7809Z	257
6M/SH	167	7452-7	317	7809Z/10	276



					
7811DMV	890	810-5	474	822VDE-5	869
7819DME	269	811	466	8231	595
7819DRN	272	8110-1/2	260	8247	1200
7819DZ	274	8110-SO/1	268	8248	1200
7819DZE	274	8110H-1/2	261	833AJ	1076
7819HNRE	270	813	466	833FJ	1076
7819HRN	271	813/814	1201	833P	1074
7819JE	273	8130-8162	1197	833SB	1074
7819SRE	269	813VDE	469	834V	1073
782-U	132	813VDE	867	834V-2	1074
783	132	814	471	850 / 865	953
7835G	563	8143-8165	1198	8501	58
7851-G	329	8146-8158	1198	8501-F / -XF	58
7851-M/8951-M	329	8149	1199	8501-S	59
7852-10	317	815	467	8501-SW	59
7852-7	318	8150-1/2	258	8640	970
7852-8	316	8150-1/2-SPARE	267	8641	970
7865	421	8150-1/2V	889	8691	1037
7886DME	271	8150RN-1/2	259	8740	1100
7886DZE	275	8150RN-1/2-SPARE	268	8741	1100
7886SME	270	8151-1/2	261	8746	1101
7888DM	273	8152-1/2	261	8749	1101
7888SM	272	8154-1/2	263	8760	1101
7890, 7891	1205	8154-1/2V	890	8770	1101
7892	1206	8155-1/2	258	8840M	285
7893	1206	8155-SO/1	267	8845DM	285
7993M	361	8158-1/2	262	8845NM	284
7993S	352	8158-SO/1	268	8900DM	278
7993T	357	8159-W - 8162-W	264	8900DZ	278
7994S	352	8159/8160/8162	263	8900SM	277
		815VDE	469	8905-TM/9505-TM	329
80	145	815VDE	867	8905S/9675S	330
800-4	471	816	467	894M	173
800S/T10/9	806	8160-1/2V - 8162-1/2V	890	8950N	279
800S/T8/9	808	8160-B	264	8950N/A	280
804-6	472	8164-1/2	241	8950NA-SO/2	284
8045LVDE	506	8165-1/2	265	8951	281
8045VDE	506	8166-1/2	265	8951-F-800	313
805-6	472	8167	241	8952-3	316
8052	495	8168	265	8952F	314
806	506	816VDE	470	8952N	279
806-6	472	816VDE	868	8952N/A	280
807-5	473	817	471	8952N/B	280
8070V - 8074V	885	817V	470	8953	279
8071VLT - 8073VLT	885	817V	868	8954	281
808-10	473	818	468	8954A	281
808-9	473	819	468	8958	282
808050	496	8193-1/2	260	8958A	282
808050/T6/41	819	8194-1/2	260	895M	174
808050A/TORX	498	820VDE	474	8961/8962	283
808050L	496	820VDE-5	869	8963	282
808050P	496	8211	1199	8964	266
808050P-	497	8223 - 8226	594	8965	283
808050S	497	8224-9072P/T6/2	816	8966	283
808050S-	498	8224/8225C	594	8967	266
808050TS	497	8224C-9072C/T6/2	816	8967/	216
80C	145	822VDE	474		





9-12	1014
9-462	108
9-467	109
9-469	109
9-484...10	109
9-484...1P	109
9-485...10	110
9-485...1P	110
9-486-C-10	111
9-486-C-1P	111
9-486...10	110
9-486...1P	111
9-488-02	91
90	142
900T	503
900T/T18/8	810
901T	503
901T/T18/7	810
9029-9035	143
9029C/9031C	143
902T	504
9031-T	144
9031P	144
903T-1	505
903T-2	505
903T-3	505
9045-B	944
9048	944
904T	504
905T	504
90C	142
91	56,57
91C/97C	148
9210	1147
9210-1	1147
9210-10	1148
9210-1060177	1150
9210-1060238	1150
9210-1230219	1149
9210-1230235	1148
9210-1320281	1150
9210-1640142	1149
9210-1690148	1148
9210-1700118	1149
9210-1710266	1150
9210-1720100	1148
9210-1730107	1149
9210-1770106	1149
9210-1830137	1150
9210-20	1148
9320	1147
95	147
9500SM	286
9500SZ	286
9505/9605/9525/9625	330
9508	778
9525	1053



9526	1053
9527	1054
9528	1055
9529	1052
9531	1052
9540MB	289
9540MBL	290
9540ZB	290
9540ZBL	291
9550AB	287
9550AB-SO/1	289
9551	287
9552AB	287
9555	288
9555AB	288
956	1026
9560AB/9563AB	288
9564	283
9565AB	288
9572	943
9574	943
9575	943
95C	148
9600	834
9601	834
9710	494
9710/S6	495
9715	495
9733	572
9778	494
9778PZD	494
9841	845
9845	845
9848	846
9850	844
9852	846
985200000	831
9853	599
9853	830
9853ALU	830
9854	830
9854	1223
9855	1223
9856	1223
9857	1224
9858	1224
9859	1224
9860S	599
9873	598
9883	1025
9897	599
9938	579
9938/T8/6	812
A	112
A-AL	121
A-int	123



A/G	123
A3362L/A3364L	833
A6700DM	204
A6700DZ	204
A6709M	209
A6709Z	209
A6710DM	205
A6710DZ	205
A6716DM	218
A6716DZ	223
A6800DM	203
A6800DZ	206
A7400DM	228
A7400DZ	229
A7402DM	230
A7402DZ	230
A7410DZ	229
A7435DME	246
A7440DME	247
A7440DZE	246
A7535DZE	247
ADJP/T10/4	815
AP-/FP-	1160
AP-234	1158
B400	619
BB12-1200	696
BB12-760	696
BB1224-1200	697
BB1224-760	697
BB24-1200	698
BBBC	698
BBBCAB	698
BBR110	688
BBR300P43	687
BBR320	688
BBR350	688
BBS100	708
BBS150	707
BBS160	707
BBS20P12	707
BBS50	707
BBT30	699
BBT40	699
BE-3529	919
BE-6400M	442
BE-6990	322
BE-6990-AH	328
BE-6990-IP-KL	323,324
BE-6990-IP20/25	324
BE-6990-IPSET	323
BE-6990TX-KL	322,325
BE-76	442
BE-7675	526
BE-78	443
BE-7907 - BE-7940	439
BE-8010 - BE-8252	434





BE-8010S - BE-8065S	443
BE-8010S - BE-8065S	858
BE-8080	441
BE-8150 - BE-8258	434
BE-8158 - BE-8890	435
BE-8330 - BE-8455	435
BE-8510S - BE-8520S	446
BE-8510S - BE-8520S	860
BE-8577	442
BE-8600 - BE-8624	436
BE-8600S - BE-8640S	444
BE-8600S - BE-8640S	858
BE-8601/BE-8602	437
BE-8628 - BE-8640	436
BE-8675	524
BE-8702 - BE-8710	440
BE-8710S - BE-8720S	446
BE-8710S - BE-8720S	860
BE-8725S - BE-8708S	445
BE-8725S - BE-8708S	859
BE-8800 - BE-8824	437
BE-8800S - BE-8840S	444
BE-8800S - BE-8840S	859
BE-8801/BE-8802	438
BE-8828 - BE-8840	438
BE-8904 - BE-8945	439
BE-8910S - BE-8930S	445
BE-8910S - BE-8930S	860
BE-8975	521
BE-8975B	521
BE-8980	441
BE-8985	441
BE-9001 - BE-9003	440
BE-9575	520
BE-9578	514
BE-9585	520
BE-9588	515
BE-9675	523
BE-9678	518
BE-9688	518
BE-9765/BE-9770	517
BE-9775-BE-9785	519
BE-9776/BE-9777	515
BE-9777B	514
BE-9778	510
BE-9787	516
BE-9878	512
BE-9881	446
BE-9881S	448
BE-9881S	861
BE-9882	447
BE-9882S	449
BE-9882S	861
BE-9883	447
BE-9885	447
BE-9885S	449
BE-9885S	862



BE-9886	448
BE-9888S	449
BE-9888S	862
BE-9889	448
BE009/T10/9	806
BE009/T12/8	809
BE009/T6/7	807
BE009/T8/5	808
BE100	664
BE1GP5	664
BE1GP5-T	664
BE1P	662
BE1SP14L	663
BE1T14/BE1T16/BE1T21	663
BE200	736
BE200C	737
BE200M	737
BE210	736
BE220	738
BE230	677
BE250	678
BE255	678
BE300	677
BE500P24	677
BE5049	679
BE504901	682
BE504902	682
BE5049H	680
BE5049H_L	680
BE5049M	681
BE5049M_L	682
BE5049T_H	681
BE5049T_HL	681
BE52304405	675
BE523047	671
BE52305450	670
BE523055	668
BE52305650	674
BE52305801	672
BE52305802	672
BE52306100	667
BE52306110	676
BE52306120	674
BE52306170	668
BE52306900	670
BE52306912	675
BE52306920	675
BE52306929	671
BE52306950	670
BE523076	667
BE523106	676
BE523110B	667
BE523110C	667
BE52311102	668
BE523156	669
BE523158	669
BE523160	669









BE523161	673
BE52316150	674
BE52316190	673
BE52316197	675
BE523161B	674
BE52316230	673
BE52316404	676
BE523166	671
BE523167	672
BE523171	668
BE52317301	671
BE523174	672
BE523175	669
BE523176	673
BE523360	670
BE611	687
BE6217	685
BE630	685
BE6302/BE6303/BE6306	685
BE64520/BE64350	686
BE65F65120	686
BE65R	686
BE74-55100/BE74-80120	665
BE74-57125/BE74-90175	666
BE78/T10/8	809
BELP1224	702
BELS12	700
BELT10	702
BELT1213	701
BELT127	701
BELT2415	701
BELT247N	700
BELT247S	700
BELTKEY	702
BELTRP16	703
BH110000	718
BH11500	716
BH12000	716
BH13000	717
BH15000	718
BH1A2500	717
BH23015	719
BH23015C	719
BH2402010	720
BH2604020	720
BH2AC60	721
BH33000/BH36000	721
BH3HD	721
BH4	715
BH5SP300/BH5SP500	715
BH5US500	715
BH6AC1-680	714
BH6FC1000	714
BH8AC1-500	722
BH8AC2-450	722
BH8AC3-500	722
BH8PR	723



BHVIS08	689	BP51137	647	BPN251	652
BHVIS12 / BHVIS06	689	BP601	647	BPQCF14	654
BHVISxxBPW	690	BP610	647	BS10/BS10AC1	694
BKE850901	508	BP700	635	BS1000	695
BL11W	731	BP799	646	BS10AC2	695
BL15	728	BP79912	646	BS10MEC	695
BL15BASE	730	BP814	632	BS20/	153
BL15CLC	729	BP815	631	BS50	693
BL15MAG	729	BP815K1	632	BUC100	666
BL15WC	729	BP815K2	632	BUC50	666
BL30/60/80 WC	729	BP816	630	BWB14	693
BL30/60/80CLC	729	BP816K1	630	BWP150	693
BL30/BL60/BL80	728	BP817	633	BWSS	690
BLBT100	704	BP820	636	BWTB	692
BLE200	703	BP821	636	BWTSP	691
BLW42W/BLW84W	730	BP822	637	BZWTB	691
BLX120	728	BP822E	637		
BLX120WC	730	BP823	638	C	113
BOD1016	684	BP824	641	C-AL	122
BOD2008	684	BP825	642	C1/2	269
BOD301200	684	BP826	655	C1/4	217
BOD4200/BOD4500	706	BP827	655	C3/8	244
BOD5400/BOD5450	706	BP900	633	CHALK	942
BOD5HD400	705	BP900L	633	CL-1221	942
BOD60	705	BP909	643	CS	945
BOD70	705	BP909K	643	CTTG/T15/5	818
BOD8901	683	BP909NE	645		
BOD8901AC1	684	BP909NF	645	D	114
BOD8902	683	BP909TE	644	D-AL	122
BP110	641	BP909TF	644	D-DD/	347
BP115	637	BP909TH	644	D/	345
BP117	640	BP909TSP	645	DD/	347
BP117EH	640	BP909TTP	644	DOW175	608
BP125	643	BP909TWF	644	DOW176	608
BP127	646	BP919	635	DOW177	608
BP204	648	BP91B	636	DTT	331
BP204K	648	BP920	635		
BP204PAD	649	BP921	636	E	115
BP212	647	BP925	642	ECO-LUBE	1175
BP215	646	BP926	642	EF-1/T8/5	814
BP218	655	BPBG	650	EPCP/T8/4	811
BP222	648	BPBG5725/9057	650	EPP/T8/4	811
BP233	649	BPBK	650	EX-	989
BP254	652	BPBSC	650	EX-14-TEN-C	991
BP255	653	BPBU	649	EX-14-VEN-C	992
BP405	634	BPH1010	654	EX-16-GNP-C	991
BP420M	638	BPH1310	654	EX-20-LAM-C	990
BP421M	638	BPHR1020/1315	653	EX-20-XT11-C	990
BP422M	638	BPHRS1315	653	EX-22-PLS-C	991
BP423M	639	BPHVLP	651	EX-22-U7	993
BP424M	639	BPHVLP01	651	EX-244P-22	992
BP430M	639	BPM914	631	EX-NPP-22	992
BP431M	639	BPM915	631	EX-XT7	989
BP432M	639	BPM916	630	EX-XT9	990
BP433M	640	BPM91B	634		
BP434M	640	BPM91MK	634	F	116
BP500	652	BPN22201/21201	648	F-AL	122



# АЛФАВИТНО-ЦИФРОВОЙ УКАЗАТЕЛЬ

 		 		 	
FCP	1093	K19PZD	407	K9806M	365
FCS	1093	K20TORX	407	K9806Z	366
FCT128	823	K560F-1	341	K9860H	367
FCT169	824	K560F-2/3	343	K9867S	367
FCT238	825	K560F-4/5	351	KCB753	404
FCT71	822	K560F-6	344	KM653	405
FFSS	1093	K560F-7/8	362	KM653-QR	406
FGS	1092	K560F-9	368	KM653-SF	406
FM10	93	K66100	403	KM6701M	340
FS-5	1167	K6625	402	KM6750	402
FS-7.5	1167	K6638	402	KM753-QR	406
FS-8	1167	K6650	403	KMR150	406
		K6660-QR	403	KMR653	405
G	117	K6701M	340	KMR753	405
GC600	1072	K6750	401	KR653	404
GL008	853	K6964C/K8164C	343	KSR753	404
GL010	853	K7401M	341		
GL012	853	K7406M	342	L	119
GS-180	1165	K7760C	342	L-AL	123
GS-76	1165	K7764D/K8964D	351	LOCKING	1160
		K7767S	342	LS-6060-23	1174
H	118	K7801M	344	LS-6160-23	1174
HFGPS	1091	K7801TORX-E	350	LS-COIN	1097
HGPS	1091	K7801VM	344	LS-COMBINESS	1173
HRFM10	94	K7801VM/S4	345	LS-CORINDON	1173
HS6000	1206	K7801Z	348	LS-MASSE	1095
HSSG-A	124	K7801Z/10	349	LS-MASSE-TR	1095
HSSG-A-S	124	K7806M	346	LS-NATURAL	1173
HSSG-C	125	K7806M/S4	346	LS-PIERRE-FAUX	1174
HSSG-C-S	125	K7806Z	348	LS-TRIANGLE	1173
HSSG-D	126	K7806Z/10	349	LS/MES	1094
HSSG-D-S	126	K8160D	350	LTB	938
HSSG-E	127	K8164F/K9564F	357	LTG	938
HSSG-E-S	127	K8167S	350	LTS	937
HSSG-F	128	K8901M	353		
HSSG-F-S	128	K8901M/8	355	M	120
HSSG-G	129	K8901Z	353	M126	1036
HSSG-G-S	129	K8901Z/8	355	M330	1036
HSSG-M	130	K8906M	354	M6376	1040
HSSG-M-S	130	K8906M/8	355	M676	1040
HSSG-N	131	K8906Z	354	M730	1036
HSSG-O	131	K8906Z/8	356	M780	507
HSSG-P	131	K8909H	357	M781	508
HUS	1091	K8909ML/K9509ML	362	M926	1041
		K8960F	356	MA225	1032
IZO-D	319	K8964G/K9895G	361	MA225L	1032
IZO-DAG	320	K8967S	356	MA225R	1032
IZO-DM	321	K9501M	358	MA311	1034
IZO-DR	320	K9501Z	359	MA321	1034
IZO-DRM	321	K9506M	359	MA325	1035
		K9506Z	360	MA351	1035
J	118	K9509H5	361	MA361	1035
		K9560G	360	MA401	1033
K	119	K9567S	360	MA411	1033
K-AP-1	1048	K9598H/K9998H	368	MA421	1033
K-GP-1	1048	K9801M	363	MA431	1034
K18NF	407	K9801Z	364	MA500-1 - MA500-3	1225



MCP	1094
MES	1095
MIX-C/T20/8	819
MIX-H/T15/10	815
MR126	1037
MR227L	1037
MR227R	1038
MR340	1038
MR726	1038
MSR/T6/4	817
MTB	936
MTG	937
MTS	936
MTT151	1048
MW-150	939
MW-250	939
N	121
NP	1004
NP-COM	1005
NP-CONC	1005
NP-TEN	1004
NP-VEN	1004
P-HB	945
P108	1138
P11	1166
P110	1139
P114-SL	1151
P116-SL	1151
P121	1140
P123	1145
P126	1141
P127	1145
P128	1145
P129	1146
P138	1140
P140	1154
P16	1154
P160-SL	1151
P172-SL	1152
P19	1152
P20	1166
P241	1116
P262	1114
P263	1114
P264	1114
P266	1115
P267	1115
P268	1115
P269	1116
P270	1116
P272	1117
P274	1117
P276	1117
P277	1118
P278	1118



P280-SL	1152
P3	1139
P34-27A	1158
P34-37	1158
P5	1139
P51	1163
P51-SL	1161
P51H-SL	1161
P54-SL	1161
P54H-SL	1162
P57-25	1163
P59	1163
P6160	1196
P64	1140
P74	1165
P75	1166
PAGS	1097
PAGS-2.0-900FG	1097
PC-11-PS	1001
PC-12-PS	1000
PC-22-INS	1003
PC-6-DRY	1001
PC-9-PS	1001
PC-COM	998
PC-DECO	1002
PC-DTF	999
PC-DTL	999
PC-DTR	999
PC-FILE	997
PC-GNP	1002
PC-GT7	996
PC-GT9	997
PC-LAM	1000
PC-PLS	1002
PC-PRC	1000
PC-TBX	997
PC-TEN	998
PC-TIM	1002
PC-VEN	998
PCP-GT7	996
PCP-GT9	996
PG-03-L	1138
PG-10-F	1141
PG-12	1141
PG-17	1154
PG-18	1153
PG-18-45	1153
PG-19	1153
PG-20	1155
PG-22	1155
PG-32	1164
PG-51	1164
PG-56	1162
PG-57-F	1162
PG-72	1169
PG-R-M	1138
PG-S/M/L	1137



PH-6604	111
PROF-H	1175
PROF-K	1176
PROF-LOPP	1176
PROF-PH	1176
PROF-SEC	1176
PS501-2	1225
PTB101440	838
PTB102390	839
PTB103390	839
PTB105490/PTB105550	838
PTB201390/PTB201420	835
PTB202510/PTB202660	835
PTB2025102/PTB2026602	836
PTB252560	836
PTB253580	837
PTB303440	837
PTB401165-6	840
PTB402105	840
PTB402210-6	841
PTB402220-6	841
PTB402275-19	842
PTB402280-18	842
PTB402280-6	841
PTB402355-24	843
PTB402355-30	843
PTB402380-12	842
PX	1134
PXR	1134
QC-PAD	1069
QCB	1068
QCG	1068
QCS	1068
R1068	1144
R1069P	1143
R1071/R1075	1146
R1080P	1144
R112PG-R124PG/R223P	1142
R113PG/R123PG	1143
R114V-R180V/R16V/R160A/R172A	1155
R124PG	1159
R127E/R137E	1159
R133PG	1159
R142P/R337E	1159
R146VC/R147V	1164
R1601	1144
R201P/R171P	1142
R202P/R271P	1142
R211P/R300P/R500P/R600P	1135
R214V/R26V/R260A/...	1156
R221P	1141
R239P/R141P/R142P	1142
R272H	1157
R303P-R603P	1135
R310	186



R312V-R318V/R143PV/R144PV/R146	1157
R341P/R474P	1143
R372H	1156
R415V-R773V	1157
R427AE/R427E/R437E	1160
R430V-R516V	1156
R438P/R463P	1143
R440V-R516V	1164
R478P/R480P	1144
R6725MK	226
R6725ZK	226
R6950	211
R801P-R804P	1135
R811P-RT824P	1136
R900P	1136
R901P	1136
R902P	1136
R903P/R1269P	1137
R904P	1137
R905P-R907P	1137
RESIN-X	1175
RPS	146
RPS-P	147
RPS-R	147
RX 01	1195
RX 7490	1193
RX 7590	1193
RX 7890, RX 7891	1194
RX 7892	1194
RX 7893	1195
RX 8130-RX 8162	1188
RX 8143-RX 8145	1188
RX 8146-RX 8148	1189
RX 8149	1189
RX 8211	1190
RX 8233	1191
RX 8234	1192
RX 8237	1192
RX 8247	1190
RX 8248	1191
S10	169
S10/	169
S106	302
S108	303
S140T	297
S140T-R	298
S160	292
S160-CASE	306
S160AF	293
S20	152
S20/	153
S240	295
S240-CASE	306
S240AF	296
S290	293
S290-CASE	307



S30	177
S330	294
S330-CASE	307
S330AF	295
S350AF	297
S400	296
S410	305
S460	294
S4RM	165
S4RM/	165
S50	193
S530T	298
S560	304
S60	206
S63	214
S64	212
S65	215
S67	212
S69	216
S705	237
S723 / S724	242
S755	238
S760 - S762	240
S775	240
S80	253
S80/	276
S83	264
S85	265
S86	263
S87	262
S87+7	301
S87+7-CASE	307
S88	266
S89	266
S910	299
S910-CASE	307
S910AF	300
SAP-X	1175
SB-2444	1047
SB-3740	1098
SBS10/T12/6	792
SBS10/T3/5	792
SBS20/T15/6	795
SBS20/T4/8	794
SBS20/T6/7	795
SBS30/T10/4	798
SBS30/T8/7	798
SBS50/T12/8	801
SBS60/T4/21	804
SBS61	211
SBS71	663
SBS750	236
SBS80/T20/29	803
SBS81	259
SBS82	259
SBSF/T8/23	805
SC127/SC127S	1042



SC127V	891
SC140/SC140C	1042
SC150NG	1042
SC150NGV	891
SCRAPER-SET2	954
SE -15/-16	1013
SF	231
SH	1096
SH-PAGS	1097
SHARP-X	1174
SL24	291
SL25	292
SLX 17	305
SLX17AF	306
SQZ150003	1044
SQZ150003-HSBL	1045
SQZ150003-SBL	1045
SUP-LAM	995
SUS	1094
T10/E	821
T2/E	820
T3/E	820
T4/E	820
T6/E	821
T8/E	821
TL -ET	1207
TL 0-SA	1208
TL 00-SA	1207
TL 00B-SA	1207
TL 00CFR-SA	1218
TL 00D-SA	1207
TL 0C9-SA	1208
TL 1-SA	1209
TL 10G-SA	1208
TL 124-SA	1213
TL 15AP	1208
TL 2-SA	1209
TL 231-SA	1214
TL 249ACF	1219
TL 249CFR-SA	1217
TL 251-SA	1216
TL 252-SA	1217
TL 253-SA	1217
TL 259ACF	1219
TL 259CFR-SA	1218
TL 269CF-SA	1217
TL 2A-SA	1209
TL 2AACF	1219
TL 2AB-SA	1209
TL 2ACFR-SA	1218
TL 2AX-SA	1213
TL 3-SA	1210
TL 3C-SA	1210
TL 3C-TA	1210
TL 4-SA	1210
TL 475-SA	1214



TL 5-SA 1211  
 TL 5-TA 1212  
 TL 51S-SA 1211  
 TL 577-SA 1215  
 TL 578-SA 1215  
 TL 582-SA 1215  
 TL 5A-SA 1211  
 TL 5ACF 1220  
 TL 5B-SA 1211  
 TL 5CFR-SA 1218  
 TL 648-SA 1214  
 TL 649-SA 1214  
 TL 65A-SA 1212  
 TL 7-SA 1212  
 TL 7A-SA 1212



TL 7ACF 1220  
 TL 7CFR-SA 1219  
 TL AA-S 1215  
 TL AA-SA 1216  
 TL AA-TA 1216  
 TL AC-SA 1213  
 TL MM-SA 1216  
 TL SM103-SA 1220  
 TL SM104-SA 1220  
 TL SM105-SA 1221  
 TL SM107-SA 1221  
 TL SM108-SA 1221  
 TL SM109-SA 1221  
 TL SM110-SA 1222  
 TL SM111-SA 1222



TL SM115-SA 1222  
 TL SM117-SA 1222  
 TL SS-SA 1213  
 TRX 8180 1196  
 TVAB/THAB 821  
 W120SL1 827  
 W120SL1-D1 827  
 W120SL2-D2 828  
 W180SL2-D2 829  
 W180SL3 828  
 W180SL3-D1 829  
 WS 1096  
 WT 1096



<b>АВТОМОБИЛЬНЫЙ ИНСТРУМЕНТ И ОБОРУДОВАНИЕ</b>	662-709
<b>АВТОЭЛЕКТРИКА</b>	
Пусковые устройства	696-698
Тестеры АКБ	699
Тестеры	700-701
<b>АКСЕССУАРЫ ДЛЯ ПНЕВМОИНСТРУМЕНТА</b>	652-654
<b>БИТЫ</b>	
Биты с алмазным покрытием 1/4"	369-372
Биты с титановым покрытием 1/4"	373-374
Торсионные биты 1/4"	375-377
Особо прочные торсионные биты 1/4"	377-380
Биты с покрытием 1/4"	380-381
Биты из нержавеющей стали 1/4"	382-384
Стандартные биты 1/4"	385-406
Биты для гайковертов с магазином	407
Наборы бит 1/4"	408-418
Биты 5/32"	418
Биты 5/16"	419-420
Наборы бит 5/16"	421
Биты 11,2 мм (7/16")	421
<b>БОЛТОРЕЗЫ</b>	585
<b>БОРОДКИ</b>	1103
<b>БОР-ФРЕЗЫ</b>	
Твердосплавные бор-фрезы	112-123
Бор-фрезы из быстрорежущей стали	124-131
Щетки	132
<b>ВЕРСТАКИ</b>	826-830
<b>ВСТАВКИ ДЛЯ ПНЕВМОМОЛОТКА</b>	644-645
<b>ВЫТАЛКИВАТЕЛИ</b>	742-761
<b>ГАЕЧНЫЕ КЛЮЧИ</b>	
Разводные ключи	142-148
Комбинированные ключи	149-157
Ключи с храповиком	158-165
Рожковые гаечные ключи	166-174
Накидные гаечные ключи	175-179
Накидные гаечные ключи с разрезом	180-181
Усиленные гаечные ключи	182-186
Торцевые ключи	187-193
Ключи гаечные, специализированные	194
Изолированные гаечные ключи	885-887
<b>ГАРАЖНОЕ ОБОРУДОВАНИЕ</b>	
Мобильное гаражное оборудование	703-704
Устройства для смазывания	705-706
<b>ГВОЗДОДЕР</b>	1109
<b>ГИДРАВЛИЧЕСКИЙ ИНСТРУМЕНТ</b>	714-723
<b>ГЛАДИЛКИ ШТУКАТУРНЫЕ</b>	960-963
<b>ГРАБЛИ</b>	1113
<b>ДИАГНОСТИЧЕСКИЙ ИНСТРУМЕНТ</b>	736-739
<b>ДИНАМОМЕТРИЧЕСКИЙ ИНСТРУМЕНТ</b>	
Динамометрические ключи	312-321
Динамометрические отвертки	322-328



Угломеры	329
Мультипликаторы	329-330
<b>ДЛИННЫЕ РУЛЕТКИ</b>	937-938
<b>ДОМКРАТЫ И АКСЕССУАРЫ К НИМ</b>	715-723
<b>ЗАЖИМНЫЕ УСТРОЙСТВА</b>	
Быстрозажимные струбицы	1068-1069
Струбицы	1069-1072
<b>ЗАЩИТНЫЕ ОЧКИ</b>	852
<b>ЗУБИЛА</b>	1098
<b>ЗУБИЛО ДЛЯ КАМНЯ</b>	1109
<b>ЗУБИЛО ПЛОСКОЕ</b>	1098
<b>ЗУБИЛО ПО БЕТОНУ</b>	1099
<b>ЗУБИЛО УЗКОЕ</b>	1098
<b>ЗУБИЛО ЭЛЕКТРИКА</b>	1101
<b>ИЗМЕРИТЕЛЬНЫЕ КОЛЕСА</b>	939
<b>ИЗОЛИРОВАННЫЙ ИНСТРУМЕНТ</b>	
Серия ERGO™	858-862
Серия ТЕКНО+	863-866
Серия 800	867-869
Серия "премиум"	870-873
Серия 600	874
Плоскогубцы и кусачки	875-884
Гаечные ключи	885-888
Торцевые головки и аксессуары	889-890
Иной инструмент	891-893
Защитное оборудование	894-895
Наборы изолированного инструмента	896-897
<b>ИНСТРУМЕНТ ДЛЯ ЗАМЕНЫ МАСЛА</b>	
Биты 10 мм	679-682
Оборудование для замены масла	683-685
Инструмент для демонтажа масляных фильтров	685-687
<b>ИНСТРУМЕНТ ДЛЯ КУЗОВНЫХ РАБОТ</b>	707-708
<b>ИНСТРУМЕНТ ДЛЯ ПАЙКИ</b>	915-919
<b>ИНСТРУМЕНТ ДЛЯ РАБОТ С ДВИГАТЕЛЕМ</b>	
Инструмент для работ со свечами зажигания	662-665
Инструмент для работ с поршневыми кольцами	665-666
Инструмент для работ с выхлопной системой	666
Инструмент для регулировки фаз газораспределения	667-677
Зажимной инструмент	677
Инструмент для системы охлаждения	678-679
<b>ИНСТРУМЕНТ ДЛЯ РАБОТ С ПОДВЕСКОЙ</b>	
Компрессор пружин	694-695
Иной инструмент	695
<b>ИНСТРУМЕНТ ДЛЯ РАБОТЫ С ТОРМОЗНОЙ СИСТЕМОЙ</b>	
Инструмент для прокачки тормозов	687-688
Оборудование для тормозной жидкости	688
<b>ИНСТРУМЕНТ ДЛЯ РАБОТЫ С ТРУБАМИ</b>	
Приспособление для снятия фасок	614-615
Специальные трубные ключи	615
Водопроводные ключи	615-616
Цепной трубный ключ	616
Инструмент для развольцовки труб	617





<b>ИНСТРУМЕНТ ДЛЯ СКРУЧИВАНИЯ ПРОВОЛОКИ</b>	592-593
<b>ИНСТРУМЕНТ ДЛЯ ЭЛЕКТРОНИКИ И ТОЧНОЙ МЕХАНИКИ</b>	
Крючки	920
Инструмент для тонкой настройки	921
Иной инструмент для точной механики	912-922
Зеркала	923-924
Наборы для электроники	925-927
<b>ИНСТРУМЕНТ КРОВЕЛЬЩИКА</b>	1072
<b>ИНСТРУМЕНТ ШТУКАТУРА</b>	963-964
Подъемники	969
Соединительный инструмент	970
Подрезчик	970
Пробойник	971
<b>ИНСТРУМЕНТАЛЬНЫЕ ТЕЛЕЖКИ</b>	782-790
<b>ИНСТРУМЕНТАЛЬНЫЕ ШКАФЫ</b>	831-832
<b>ИНСТРУМЕНТАЛЬНЫЕ ЯЩИКИ</b>	833-843
<b>КАБЕЛЕРЕЗЫ</b>	582-584
Изолированные кабелерезы	881
<b>КАРАНДАШИ</b>	945
<b>КАРМАННЫЕ РУЛЕТКИ</b>	936-937
<b>КЕРНЕРЫ</b>	
Кернер пневматический	646
Кернеры	1100-1107
<b>КИРКА</b>	1097
<b>КЛЕПАЛЬНЫЙ ИНСТРУМЕНТ</b>	600-601
<b>КЛИНЬЯ</b>	1096-1097
<b>КЛЮЧИ TORX®</b>	519-525
<b>КОЗЛЫ ДЛЯ ПИЛЕНИЯ</b>	1072
<b>КОЛЬЦЕВЫЕ ПИЛЫ И АКСЕССУАРЫ</b>	
Кольцевые пилы	36-38
Аксесуары для кольцевых пил	39-41
Наборы кольцевых пил	42-48
<b>КРАН И АКСЕССУАРЫ К НЕМУ</b>	714
<b>КУВАЛДЫ</b>	1095
<b>КУСТОРЕЗЫ</b>	1161-1164
<b>ЛИНЕЙКИ</b>	939
<b>ЛОБЗИКИ</b>	1009
<b>ЛОБЗИКИ И ПОЛОТНА К НИМ</b>	1010-1011
<b>ЛОПАТЫ</b>	1112
<b>ЛУЧКОВЫЕ ПИЛЫ</b>	
Рамки	1012-1014
Полотна	1015
<b>МАЛКА</b>	943
<b>МАЛЫЙ САДОВЫЙ ИНСТРУМЕНТ</b>	1114-1118
<b>МАСТЕРКИ</b>	965-968
<b>МОДУЛЬНАЯ СИСТЕМА ХРАНЕНИЯ</b>	791-825
<b>МОЛОТКИ</b>	
Молотки для работ по дереву и строительные	1082-1084
Молотки для работ по металлу и слесарные	1084-1086
Молотки слесарные	1086-1090
<b>МОНТИРОВКИ</b>	762-763



<b>МОТЫГИ</b>	1113
<b>МЯГКИЕ ПРОБОЙНИКИ</b>	618-620
<b>НАБОРЫ ИНСТРУМЕНТА</b>	844-846
<b>НАПИЛЬНИКИ</b>	
Слесарные напильники	72-84
Надфили	85-91
Алмазные надфили	91-92
Напильники с фрезерованными зубьями	93-94
Заточные напильники	94-103
Напильники для заточки пильных цепей	103-105
Рашпили	106-108
Рукоятки	109-111
Аксесуары	108-109
<b>НОЖИ</b>	1044-1048
Изолированные ножи	892
<b>НОЖНИЦЫ</b>	1042-1043
Изолированные ножницы	891
<b>НОЖНИЦЫ ДЛЯ СБОРКИ УРОЖАЯ</b>	1167
<b>НОЖНИЦЫ ДЛЯ ТРАВЫ</b>	1165-1166
<b>НОЖНИЦЫ ПО МЕТАЛЛУ</b>	1032-1041
<b>НОЖНИЦЫ ПРОФЕССИОНАЛЬНЫЕ</b>	1145-1146
<b>НОЖОВКИ ПО ДЕРЕВУ</b>	
Ножовка со сменными полотнами	989-993
Superior™	993-995
Profcut™	996-1003
Prizecut™	1004-1005
Иные ножовки	1006-1007
<b>НОЖОВКИ ПО МЕТАЛЛУ</b>	
Рамки	982-985
Полотна	986-988
Изолированные рамки	892
<b>ОБРЕЗНЫЕ ПИЛЫ</b>	1166-1168
<b>ОКРАСОЧНЫЙ ПИСТОЛЕТ</b>	651
<b>ОТВЕРТКИ</b>	
Серия ERGO™	434-449
Серия TEKNO+	450-465
Серия 800	466-474
Серия "ПРЕМИУМ"	475-487
Серия 600	488-493
Серия 9000	494-495
Серия 8000/9000	495
Отвертки с храповым механизмом	496-498
Прецизионные отвертки	499-502
Отвертки для электронники	502
Отвертки с т-образной рукояткой	503-505
Специальные отвертки	506-508
Изогнутые шестигранные отвертки	509-526
Изолированные отвертки	858-874
<b>ОТВЕС</b>	942
<b>ОТРЕЗНОЙ ИНСТРУМЕНТ</b>	641
<b>ОТРУБНОЕ ЗУБИЛО</b>	1099



<b>ПЕРЕСТАВНЫЕ КЛЕЩИ</b>	594-598
Изолированные переставные клещи	884
<b>ПЕРЧАТКИ</b>	852-853
<b>ПИНЦЕТЫ</b>	900-914
<b>ПИСТОЛЕТ ДЛЯ КАРТРИДЖЕЙ</b>	655
<b>ПЛОСКОГУБЦЫ ДЛЯ ЗАЧИСТКИ ПРОВОДОВ</b>	566-569
<b>ПЛОСКОГУБЦЫ И КУСАЧКИ</b>	
Бокорезы	540-546
Торцевые кусачки	546
Универсальные плоскогубцы	547-551
Плоскогубцы с удлиненными губками	552-555
Плоскогубцы с удлиненными изогнутыми губками	556-559
Плоскогубцы для механических работ	559
Плоскогубцы	560-564
Круглогубцы	564-566
Плоскогубцы и кусачки для точных работ	569-572
Съемники стопорных колец	577-582
Наборы плоскогубцев и кусачек	598-599
Инструмент для скручивания проволоки	600
Изолированные плоскогубцы и кусачки	875-880
<b>ПЛОСКОГУБЦЫ И КУСАЧКИ ДЛЯ ЭЛЕКТРОНИКИ</b>	573-576
<b>ПНЕВМАТИЧЕСКАЯ ДРЕЛЬ</b>	642
<b>ПНЕВМАТИЧЕСКИЕ УГЛОВЫЕ ГАЙКОВЕРТЫ</b>	
1/4"	635
3/8"	635-636
1/2"	636
<b>ПНЕВМАТИЧЕСКИЕ ШЛИФОВАЛЬНЫЕ МАШИНКИ</b>	
Угловые шлифмашинки	637-638
Абразивные насадки	638-640
<b>ПНЕВМАТИЧЕСКИЕ ШЛИФОВАЛЬНЫЕ МАШИНКИ</b>	647-649
<b>ПНЕВМАТИЧЕСКИЙ ЗАКЛЕПОЧНИК</b>	643
<b>ПНЕВМАТИЧЕСКИЙ ИНСТРУМЕНТ</b>	630-655
<b>ПНЕВМАТИЧЕСКИЙ ЛОБЗИК</b>	641
<b>ПНЕВМАТИЧЕСКИЙ МОЛОТОК</b>	643
<b>ПОДРЕЗЧИКИ ВЕРХУШЕК</b>	1158-1160
<b>ПОДРУБНОЙ НОЖ</b>	1026
<b>ПОЛОТНА ДЛЯ ЛЕНТОЧНЫХ ПИЛ</b>	
Полтна	22-30
Аксессуары	30-31
<b>ПОЛОТНА ДЛЯ ЛОБЗИКОВ</b>	56-57
<b>ПОЛОТНА ДЛЯ САБЕЛЬНЫХ ПИЛ</b>	49-55
<b>ПОЛОТНА ДЛЯ ЦИРКУЛЯРНЫХ ПИЛ</b>	58-59
<b>ПОЛОТНА ПО МЕТАЛЛУ ДЛЯ СТАНКОВ</b>	32-35
<b>ПОЛУКРУГЛАЯ СТАМЕСКА</b>	1026
<b>ПРИВИВОЧНЫЕ НОЖИ</b>	1166
<b>РАЗВОДНЫЕ КЛЮЧИ</b>	142-148
Изолированные разводные ключи	885
<b>РАЗМЕТОЧНЫЙ МЕЛ</b>	942
<b>РОВНОЕ ЗУБИЛО</b>	1101
<b>РУЧНЫЕ И СВАРОЧНЫЕ ТИСКИ</b>	586-591



<b>СВЕРЛА</b>	
Сверла по дереву	1052-1055
Сверла по бетону	1056-1058
Сверла из быстрорежущей стали	1058-1061
Ступенчатые сверла	1061-1062
<b>СВЕТ</b>	
Беспроводные лампы	728-730
Лампы с проводом	730-731
<b>СЕКАТОРЫ</b>	1134-1144
<b>СКРЕБКИ</b>	
Скребки для краски	955
Скребки мебельщика	956-958
Шпатели	958-959
Зубчатые шпатели	959-960
<b>СКРЕБКИ ERGO</b>	952
<b>СТАМЕСКИ</b>	1020-1026
<b>СТЕТОСКОП</b>	738
<b>СТРОИТЕЛЬНЫЕ УРОВНИ</b>	940-941
<b>СТУСЛА КОРОБЧАТЫЕ</b>	1008
<b>СУЧКОРЕЗЫ</b>	1151-1157
<b>ТИСКИ</b>	1073-1076
<b>ТОПОРЫ</b>	1091-1095
<b>ТОРЦЕВЫЕ ГОЛОВКИ И ПРИНАДЛЕЖНОСТИ</b>	
1/4" Торцевые головки	202-207
1/4" Торцевые головки со вставками	207-210
1/4" Принадлежности	210-217
1/4" Наборы торцевых головок	218-226
3/8" Торцевые головки	227-232
3/8" Торцевые головки со вставками	232-235
3/8" Принадлежности	235-244
3/8" Наборы торцевых головок	244-248
1/2" Торцевые головки	249-253
1/2" Торцевые головки со вставками	254-257
1/2" Принадлежности	258-269
1/2" Наборы торцевых головок	269-277
1/2" Изолированные торцевые головки и принадлежности	889
3/4" Торцевые головки	277-278
3/4" Принадлежности	279-284
3/4" Наборы торцевых головок	284-285
1" Торцевые головки	286
1" Принадлежности	287-289
1" Наборы торцевых головок	289-291
Наборы торцевых головок	291-307
<b>ТОЧИЛЬНЫЕ КАМНИ</b>	1027
<b>ТРАНСМИССИЯ И КОЛЕСА</b>	
Специальные торцевые головки	689-691
Торсионные головки	691-692
Крестообразные гаечные ключи	692
Колесные ключи	693
Инструмент для шарниров мостов	693
Монтировки	694



<b>ТРУБНЫЕ КЛЮЧИ</b>	606-609
<b>ТРУБОГИБЫ</b>	610
<b>ТРУБОРЕЗ ДЛЯ ПЛАСТИКОВЫХ ТРУБ</b>	613
<b>ТРУБОРЕЗЫ</b>	611-612
<b>УГОЛЬНИКИ</b>	944-945
<b>УДАРНЫЕ ГАЙКОВЕРТЫ</b>	
3/8"	630
1/2"	631-632
3/4"	633
1"	633-634
Аксессуары для ударных гайковертов	634
<b>УДАРНЫЕ ГОЛОВКИ</b>	
1/4" Ударные головки	340-341



3/8" Ударные головки	341-343
1/2" Ударные головки	344-352
3/4" Ударные головки	353-358
1" Ударные головки	358-362
1.1/2" Ударные головки	363-368
<b>ХРАНЕНИЕ ИНСТРУМЕНТА</b>	770-781
<b>ЧЕРТИЛКИ</b>	945-946
<b>ШЕСТИГРАННЫЕ КЛЮЧИ</b>	509-519
<b>ШЕСТЫ</b>	1160
<b>ШТАНГЕНЦИРКУЛИ</b>	947
<b>ЩУПЫ</b>	947
<b>ЭКСТРАКТОРЫ</b>	742-763
<b>ЭНДОСКОП И АКСЕССУАРЫ К НЕМУ</b>	736-737



<b>ДИНАМОМЕТРИЧЕСКИЕ ОТВЕРТКИ</b>	1225
<b>ПИНЦЕТЫ</b>	
Пинцеты с мягким захватом	1207
Высокоточные пинцеты	1207-1213
Универсальные пинцеты	1213
Пинцеты с высокоточными кончиками	1214
Пинцеты для работы с точными компонентами	1215
Пинцеты BOLEY	1215-1216
Пинцеты с карбоновыми кончиками	1216-1217
Пинцеты со сменными карбоновыми кончиками	1217-1219
Сменные кончики	1219-1220
Пинцеты SMD	1220-1222
Наборы пинцетов	1223-1224



<b>ШАРНИРНО-ГУБЦЕВЫЙ ИНСТРУМЕНТ ДЛЯ ЭЛЕКТРОНИКИ И ТОЧНОЙ МЕХАНИКИ</b>	
Сери RX	1188-1195
Мощные кусачки	1196
Кусачки для пластмассы	1196
Серия 80	1197-1201
Серия SUPREME	1201-1206
Универсальные ножницы	1206

**Argentina**

Tronador 4890 2° Piso  
C1430DNN- Saavedra  
CAP. FED.  
Tel: +54 (11) 4545-1400  
Fax: +54 (11) 4543-6600

**Australia**

3 Cooper Street, Smithfield,  
NSW 2164  
Tel: +61 (0) 2 8787 5700  
Fax: +61 (0) 2 9756 6130

**Беларусь**

220075, Минск,  
ул. Селицкого, 8а  
Tel.: +375 17 389 79 00  
Fax: +375 17 389 79 51

**Belgium**

branch of SNA Europe (Benelux) BV  
De Kleetlaan 12A Pegasus Park  
1831 DIEGEM  
Tel: +32 (0)2 726 03 03  
Fax: +32 (0)2 726 04 36

**Chile**

Av. Pdte.Edo. Frei Montalva 6001-76  
Conchalí - Santiago de Chile  
Tel: +56 2 949 18 88  
Fax: +56 2 949 18 99

**Česká republika**

SNA Europe s.r.o.  
Holadnská 2/4  
639 00 Brno  
Tel.: +420 537 022 520  
Fax: +420 537 022 200

**Danmark**

Vallensbækvej 40,  
2605 Brøndby  
Tel: +45 4363 0330  
Fax: +45 4396 2456

**Deutschland**

Auf dem Hüls 5  
40822 Mettmann  
Tel: +49 (0) 2104 8 33 83 0  
Fax: +49 (0) 2104 833 83 79 99

**España**

c/ Hilanderas, 1  
(P.O. Box / Arpd de Correos nº 5)  
C.P. 20303 Irún  
Tel: +34 902 235 100 / +34 943 649 111  
Fax: +34 943 649 120

**Ελλάδα**

Λ. Βουλιαγμένης 604Γ  
167 77 Ελληνικό, Αθήνα  
Τηλ: +30 210 9914263  
Fax: +30 210 9914587

**Export**

Antigua Carretera de Altube Km 5,5  
P.O.Box 307  
01080 VITORIA (Spain)  
Tel.: +34 945269711  
Fax: +34 945165040

**France**

Espace @robase  
122 rue du Château d'Orgemont  
BP 30730  
49007 Angers Cedex 1  
Tél : +33 (0) 2 41 22 98 40  
Fax: +33 (0) 2 41 22 98 50

**Italia**

Via Varesina 204  
20156 Milano  
Tel: +39 02 302 416 1  
Fax: +39 02 380 036 98

**Nederland**

Vossenbeemd 113  
5705 CL Helmond  
Tel: +31 (0) 492 58 23 33  
Fax: +31(0) 492 58 23 20

**New Zealand**

Unit 3/25 Highbrook Drive  
East Tamaki  
Auckland  
Tel: +64 9-273 46 50  
Fax: 64-9-273-2453

**Norge**

Box 114  
1306 Bærum Postterminal  
Tel: +47 40 49 66 00  
Fax: +47 67 17 56 51

**Österreich**

Handelskai 94-96/23 Millenium Tower  
A-1200 Wien  
Tel: +49 (0) 2104 8 33 83 0  
Fax +49 (0) 2104 833 83 79 99

**Polska**

Marynarska 19A  
02-674 Warszawa  
Tel.: +48 (0) 22 6070510  
Fax.: +48 (0) 22 6070521

**Россия**

117105, Москва, Варшавское шоссе,  
д.9, стр.1Б, оф. 202  
Тел : (495) 7800421  
Факс : (495) 7800422

**Portugal**

SNAEurope [Industries] S.A.  
R. Maria Julia M. Ramos - Junqueira  
4480-254 Vila Do Conde  
Tel. +351 252 650 131  
Fax. +351 252 650 160

**Slovenská republika**

SNA Europe s.r.o.  
Karadžičova 8/A  
821 08 Bratislava  
Tel.: +421 (0)2 5939 6124  
Fax: +421 (0)2 5939 6217

**Suomi**

Ayritie 8 A, 01510 Vantaa  
PO Box 79, 01511 Vantaa  
Tel: +358 207 433 510  
Fax: +358 207 433 525

**Sverige**

Box 83  
SE-745 22 Enköping  
Tel: +46 (0) 171-47 82 00  
Fax: +46 (0) 171-47 82 38

**Schweiz / Suisse**

Auf dem Hüls 5  
D-40822 Mettmann  
Deutschland  
Tel: +49 (0) 2104 8 33 83 0  
Fax +49 (0) 2104 833 83 79 99

**Türkiye**

Girne Mah. Maltepe Küçük San. Sitesi  
F Blok No:19 Maltepe  
Istanbul  
Tel: +90 (0) 216 367 10 21  
Fax: +90 (0) 216 367 11 71

**Україна**

Україна, 02140, м. Київ  
вул. Єлизавети Чавдар, 9, офіс «А»  
Tel: +38 044 562 25 91  
Fax: +38 044 560 05 15

**United Kingdom**

Moorhead Way, Bramley,  
Rotherham, South Yorkshire S66 1YY  
Tel: +44 (0) 1709 731731  
Fax: +44 (0) 1709 731741

# Гарантия

1. На весь инструмент, представленный в каталоге, предоставляется пожизненная гарантия от сырьевых и производственных дефектов. Термин «пожизненная» означает период ожидаемого времени использования инструмента в нормальных условиях эксплуатации.

2. Ряд силовых инструментов производства SNA Europe (пневматический и измерительный инструмент) не подпадают под действие пункта 1. Каждый из таких инструментов имеет гарантийный талон, в котором указаны условия гарантии. Данные инструменты разработаны и предназначены для профессионального использования. Обычно гарантийный срок составляет 12 месяцев при профессиональном использовании инструмента и 24 месяца при частном использовании. Гарантийный срок начинается со дня приобретения инструмента. Эта дата может быть сверена по счету-фактуре или иному документу, имеющему юридическую силу.

3. Инструмент, несущий в себе дефект будет отремонтирован или заменен. SNA Europe не возмещает транспортные расходы, связанные с ремонтом или заменой инструмента.

4. Любой инструмент, который поврежден в результате неправильной эксплуатации или обслуживания не подпадает под действия данной гарантии.

5. Претензии к качеству товара могут быть предъявлены только в период гарантийного срока. Для этого необходимо предоставить инструмент дилеру вместе с документами, подтверждающими его покупку.

6. Ремонт или замена инструмента осуществляется компанией в максимально кратчайшие сроки. Гарантийная замена или ремонт инструмента не продлевают действие гарантии.

---

Данный каталог включает в себя текущий ассортимент продукции. Изменения ассортимента, внешнего вида и конструкции инструментов происходят постоянно. Никакой дополнительной информации на этот счет в каталоге не представлено.

Иллюстрации в каталоге выполнены с максимально возможной точностью. Некоторые представленные иллюстрации могут отличаться от различных спецификаций инструмента.

Весовая информация, указанная в каталоге, может отличаться от фактического веса инструмента. Это сделано для облегчения расчетов транспортных и почтовых расходов.

Артикулы в данном каталоге заменяют весь ранее представленный ассортимент.

SNA Europe является правообладателем всей информации, представленной в каталоге. Любые выдержки, копирование, перепечатывание могут быть выполнены только с нашего разрешения.





